

mimio®



MimioClassroom Guide de l'utilisateur

pour Mac

mimio.com

© 2013 Mimio. Tous droits réservés. Révision : 03.09.2013.

Il est strictement interdit de reproduire ou transmettre sous quelque forme que ce soit ou de quelque moyen que ce soit ou de traduire dans une autre langue tout ou partie de ce document ou de ce logiciel sans autorisation préalable par écrit de Mimio.

Mimio, MimioClassroom, MimioTeach, MimioCapture, MimioVote, MimioView, MimioHub, MimioPad, MimioMobile, MimioProjector et MimioStudio sont des marques déposées aux Etats-Unis et dans d'autres pays. Toutes les autres marques sont la propriété de leurs détenteurs respectifs.

Apple, iPad, iPhone, iPod touch et App Store sont des marques d'Apple Inc., déposées aux Etats-Unis et dans d'autres pays.

Android et Google Play sont des marques de Google Inc.

Table des matières

A propos de MimioClassroom	1
MimioStudio	1
MimioTeach	2
Mimio Interactive	2
MimioCapture	2
Mimio Capture Kit	2
MimioVote	2
MimioView	2
MimioPad (Numéro du modèle : ICD07)	2
MimioPad (Numéro du modèle : RCK-M01)	3
MimioMobile	3
MimioProjector	3
Configuration minimale requise	3
Utilisation du guide	4
MimioStudio	7
A propos de MimioStudio	7
A propos de MimioStudio Bloc-notes	7
A propos des outils Outils MimioStudio	7
A propos de MimioStudio Galerie	9
Prise en main de MimioStudio	9
Accès au Bloc-notes MimioStudio	10
Accès au Outils MimioStudio	10
Accès au Galerie MimioStudio	10
Utilisation du Bloc-notes MimioStudio	11
Gestion des pages	11
Création d'une activité	14
Création d'une activité - Etape 1 : Définir	15
Création d'une activité - Etape 2 : Sélectionner	15
Création d'une activité - Etape 3 : Limiter	16
Création d'une activité - Etape 4 : Revoir	18
Utilisation des activités	18
Définition d'un objectif	18
Joindre des fichiers	19
Utilisation des Outils MimioStudio	19
Création d'objets	19

Manipulation des objets	22
Ajout d'actions aux objets	26
Ajout d'animations à des objets	28
Utilisation de la Galerie MimioStudio	28
Importation d'éléments de la Galerie dans un Bloc-notes MimioStudio	29
Personnalisation du contenu de la Galerie	30
Exportation d'un dossier de la Galerie vers un fichier de la Galerie	31
Gestion des instantanés d'annotations d'écran	31
Affichage des instantanés d'annotations d'écran	32
Modification du nom d'un instantané d'annotations	32
Ajout de mots-clés à un instantané d'annotations	32
Recherche d'un instantané d'annotations	32
Importation d'un instantané d'annotations	33
Collage d'un instantané d'annotations dans une autre application	33
Impression des instantanés d'annotations	33
Suppression des instantanés d'annotations	33
Animation de leçons et de présentations interactives du Bloc-notes	34
Utilisation de la vue Plein écran	34
Navigation au sein d'une présentation	34
Utilisation d'objets multimédia	34
MimioTeach	37
Composants	37
A propos de MimioTeach	37
Voyants d'état	38
A propos des Outils MimioStudio	39
Prise en main	41
Configuration du stylet MimioTeach	41
Configuration de la barre MimioTeach	41
Configuration du mode interactif	43
Projection de votre bureau	43
Calibrage du mode interactif	44
Utilisation de MimioTeach	45
Utilisation du stylet MimioTeach	45
Utilisation des outils Rideau et Projecteur pour attirer l'attention	45
Utilisation de l'outil Rideau	45
Utilisation de l'outil Projecteur	46
Marquage de l'écran à l'aide d'annotations	47
Activation du mode Annotation de l'écran	48

Création d'annotations à l'écran à l'aide des Outils MimioStudio	48
Effacement de toutes les annotations à l'écran	51
Insertion de texte dans une application à l'aide des Outils texte MimioStudio	51
Utilisation du clavier à l'écran	51
Utilisation de l'outil Bloc d'écriture	52
Utilisation de la reconnaissance des gestes	52
Utilisation des outils Navigateur Web et Calculatrice	53
Enregistrement des actions sur le bureau avec contenu audio en mode interactif	53
Entretien de MimioTeach	53
Nettoyage de la MimioTeach	54
Insertion des piles	54
Montage de la MimioTeach sur un tableau blanc non magnétique	54
Mimio Interactive	57
Composants	57
A propos de Mimio Interactive	57
Voyants d'état	58
A propos de Mimio Wireless	59
Voyants d'état	60
A propos des Outils MimioStudio	61
Prise en main	63
Configuration de la souris Mimio Interactive	63
Configuration de la barre Mimio Interactive	63
Configuration de Mimio Wireless	64
Configuration du mode interactif	67
Projection de votre bureau	67
Calibrage du mode interactif	68
Utilisation de Mimio Interactive	68
Utilisation de la souris Mimio Interactive	68
Utilisation des outils Rideau et Projecteur pour attirer l'attention	69
Utilisation de l'outil Rideau	69
Utilisation de l'outil Projecteur	70
Marquage de l'écran à l'aide d'annotations	71
Activation du mode Annotation de l'écran	72
Création d'annotations à l'écran à l'aide des Outils MimioStudio	72
Effacement de toutes les annotations à l'écran	75
Insertion de texte dans une application à l'aide des Outils texte MimioStudio	75
Utilisation du clavier à l'écran	75
Utilisation de l'outil Bloc d'écriture	76

Utilisation de la reconnaissance des gestes	76
Utilisation des outils Navigateur Web et Calculatrice	77
Enregistrement des actions sur le bureau avec contenu audio en mode interactif	77
Entretien de Mimio Interactive	77
Nettoyage de Mimio Interactive	78
Insertion des piles	78
Montage permanent de la Mimio Interactive	78
MimioCapture (Numéro du modèle : ICD10)	81
Composants	81
A propos de MimioCapture	82
Voyants d'état	82
A propos du Bloc-notes MimioStudio	82
Prise en main	83
Configuration de la barre de chargement MimioCapture	83
Configuration du porte-stylets	83
Configuration des stylets MimioCapture	84
Configuration de la gomme MimioCapture	86
Charge des stylos et de la gomme	86
Configuration du Bloc-notes MimioStudio pour la capture	87
Définition de la taille du tableau blanc	87
Lancement du mode Capture d'encre	87
Utilisation de MimioCapture	88
Capture d'encre numérique	88
Ecriture et dessin à l'aide d'une encre numérique	88
Ajout et copie de pages Bloc-notes	89
Entretien de MimioCapture	89
Nettoyage de MimioCapture	90
Montage du porte-stylets sur un tableau blanc non magnétique	90
MimioCapture (Numéro du modèle : ICD04)	93
Composants	93
A propos de MimioCapture	94
Voyants d'état	94
A propos du Bloc-notes MimioStudio	94
Prise en main	95
Configuration de la barre MimioCapture	95
Configuration des stylets MimioCapture	96
Configuration de la gomme MimioCapture	98
Charge des stylos et de la gomme	98

Configuration du Bloc-notes MimioStudio pour la capture	98
Définition de la taille du tableau blanc	99
Lancement du mode Capture d'encre	99
Utilisation de MimioCapture	99
Capture d'encre numérique	99
Ecriture et dessin à l'aide d'une encre numérique	100
Ajout, copie et impression des pages du Bloc-notes	100
Utilisation de la barre MimioCapture pour ajouter, copier et imprimer des pages du Bloc-notes	100
Utilisation de la barre MimioTeach pour ajouter et copier des pages du Bloc- notes	101
Entretien de MimioCapture	102
Nettoyage de MimioCapture	102
Montage de MimioCapture sur un tableau blanc non magnétique	102
Mimio Capture Kit	105
Composants	105
A propos de Mimio Capture Kit	106
A propos du Bloc-notes MimioStudio	106
Prise en main	106
Configuration des stylets Mimio Capture Kit	106
Configuration de la gomme Mimio Capture Kit	108
Configuration du Bloc-notes MimioStudio pour la capture	109
Définition de la taille du tableau blanc	109
Lancement du mode Capture d'encre	110
Utilisation de Mimio Capture Kit	110
Capture d'encre numérique	110
Ecriture et dessin à l'aide d'une encre numérique	111
Ajout, copie et impression des pages du Bloc-notes	111
Téléchargement d'encre numérique	112
Entretien de Mimio Capture Kit	113
Nettoyage du Mimio Capture Kit	113
Montage de Mimio Capture Kit	113
MimioVote	117
Composants	117
A propos de MimioVote	117
A propos de la station MimioVote	117
A propos des unités MimioVote	119
A propos du logiciel	119

A propos du Bloc-notes MimioStudio	120
A propos de la Barre d'outils de vote	120
A propos de la Vote rapide MimioStudio	120
A propos du Carnet de notes MimioStudio	121
Prise en main	122
Configuration de MimioVote	122
Ajout d'un second système MimioVote	124
Utilisation du Carnet de notes MimioStudio	124
Configuration du Carnet de notes	125
Création d'une classe	125
Ajout d'étudiants	125
Importation d'une liste d'étudiants	125
Ajout d'activités	126
Modification du Carnet de notes	126
Modification des informations sur les étudiants	126
Suppression d'un étudiant	127
Modification d'activités	127
Modification des questions	127
Modification des réponses des étudiants	128
Notation de la dissertation	128
Génération de rapports	128
Exportation de la liste des étudiants	129
Archivage de classes	129
Exportation des résultats	129
Ouverture de classes archivées	130
Création des activités MimioVote	130
Création d'activités dans le Bloc-notes	131
Modification des objets de question	131
Importation des évaluations standard	132
Impression des activités	132
Utilisation de l'unité MimioVote	133
Réponse aux questions	133
Réponse aux questions d'activités gérées par l'enseignant	133
Réponse aux questions d'activités autogérées	133
Demande d'aide	134
Utilisation de la Barre d'outils de vote	134
Faire l'appel	134
Utilisation du chronomètre	134
Direction des activités	134

Activité gérée par l'enseignant	135
Utilisation du Vote rapide pour poser des questions	135
Activité autogérée	136
Affichage des résultats de question	136
Affichage des résultats de session	136
Affichage de la liste des étudiants qui n'ont pas répondu	137
Affichage des demandes d'aide	137
Entretien de MimioVote	137
Nettoyage de MimioVote	137
Rangement de MimioVote	138
MimioView	139
Composants	139
A propos de MimioView	140
Voyants d'état	140
A propos de MimioStudio Affichage	141
Prise en main	141
Installation de la MimioView	141
Ouverture de la fenêtre Affichage	142
Fermeture de la fenêtre Affichage	142
Utilisation de MimioView	143
Affichage d'une image	143
Affichage d'un document	143
Affichage d'un objet	143
Affichage d'une lame de microscope	143
Figement d'une image	144
Ajustement de l'image	144
Rotation de l'image	144
Zoom sur l'image	145
Définition des paramètres	145
Annotation d'une image	145
Effacement de toutes les annotations d'une image	146
Transfert d'une image	146
Enregistrement vidéo	147
Extinction des lampes	147
Entretien de la MimioView	147
Nettoyage de MimioView	147
Montage permanent de MimioView	148
MimioPad (Numéro du modèle : ICD07)	149

Composants	149
A propos de MimioPad	150
Voyant d'état	150
A propos des indicateurs de caractéristiques	150
Prise en main	151
Chargement de la tablette MimioPad	151
Configuration de MimioPad	152
Remplacement de la batterie de MimioPad	152
Utilisation de MimioPad	152
Utilisation des touches de raccourci	152
Utilisation des Collaboration MimioStudio	153
Agrandissement de l'espace de travail	153
Partage du contrôle	153
Association d'un autre MimioPad au MimioHub	154
Remplacement du cordon avec la pointe de stylet	154
MimioPad (Numéro du modèle : RCK-M01)	155
Composants	155
A propos de MimioPad	156
A propos des indicateurs de caractéristiques	157
Prise en main	157
Configuration du MimioPad	157
Chargement de la batterie	158
Configuration du stylet	158
Configuration de MimioPad	158
Utilisation de MimioPad	159
Utilisation des touches de raccourci	159
Changement de pointe de stylet	159
Association d'un autre MimioPad au récepteur sans fil	160
MimioMobile	161
Prise en main	161
Installation du logiciel	161
Connexion d'appareils mobiles	162
Connexion d'un appareil mobile d'enseignant	162
Connexion d'appareils mobiles d'étudiants	162
Utilisation de l'historique de connexion	163
Utilisation de la connexion manuelle	164
Utilisation de MimioMobile	164
Utilisation des touches de raccourci	164

Utilisation du Gestionnaire de classes	165
Utilisation des Collaboration MimioStudio	165
Agrandissement de l'espace de travail	167
Utilisation de la barre d'outils Collaboration	167
Partage du contrôle	167
Utilisation de MimioStudio Vote	167
MimioProjector	169
Composants	169
A propos de MimioProjector	170
A propos du panneau de configuration	172
A propose de la télécommande	173
A propos des ports de connexion	175
Prise en main	175
Connexion du projecteur	176
Connexion à un ordinateur	177
Connexion à une source vidéo	178
Configuration de la télécommande	179
Mise sous tension	180
Mise hors tension	181
Voyants d'état	182
Ajustement de l'image projetée	183
Redimensionnement de l'image projetée	183
Mise au point de l'image projetée	183
Modification des paramètres du projecteur	183
Navigation du menu du projecteur	184
Définition des paramètres 3D	187
3D	187
Inversion 3D	187
Format 3D	187
1080p @24	188
Définition des paramètres interactifs	189
Réglages des options	189
Logo	189
Capture de logo	190
Source automatique	190
Entrée	190
Mise hors tension automatique	190
Paramètres de lampe	190

Noir dynamique	191
Haute altitude	191
Rappel des filtres	191
Informations	192
Réglage de l'image	192
Mode de couleurs	192
Couleur du mur	192
Luminosité	192
Contraste	192
Netteté	192
Saturation	193
Teinte	193
Gamma	193
Température des couleurs	193
Espace colorimétrique	193
Réglage de l'écran	193
Format de l'image	193
Phase	194
Horloge	194
Position horizontale	194
Position verticale	194
Zoom numérique	194
Distorsion trapézoïdale verticale	194
Fixation au plafond	194
Réglage des paramètres généraux	195
Langue	195
Emplacement du menu	195
Sous-titres	195
VGA OUT (veille)	195
Ecran automatique (sortie 12 V)	195
Mire	197
Sécurité	197
Réinitialisation	197
Réglage du volume	198
Sourdine	198
Volume	198
Volume du microphone	198
Entretien de MimioProjector	198
Remplacement de la pile de la télécommande	198

Remplacement de la lampe	199
Nettoyage des filtres à poussière	200
Aide	201
Dépannage général	201
Le projecteur ne répond plus aux commandes	201
La lampe grille ou fait un bruit de claquement	202
Dépannage de l'image	202
Aucune image ne s'affiche	202
Une image partielle, défilante ou incorrecte est affichée	202
L'écran de l'ordinateur portable n'affiche pas d'image	203
L'image est instable ou scintille	203
L'image comporte une barre scintillante	203
L'image n'est pas au point	203
L'image est déformée lors de l'affichage d'une image de DVD en 16:9	203
L'image est trop petite ou trop grande	203
L'image est affichée avec des côtés inclinés	203
L'image est inversée	203
Dépannage de la 3D	204
Une image floue est affichée	204
Deux images sont affichées côte à côte	204
L'image ne s'affiche pas en 3D	204
Dépannage du son	204
Dépannage de la télécommande	204
Modes de compatibilité	205
Analogique VGA	205
Signal PC	205
Synchronisation large étendue	206
Signal à composantes	207
Numérique HDMI	208
Signal PC	208
Synchronisation large étendue	209
Signal vidéo	210
Synchronisation 3D obligatoire HDMI 1.4a - Signal vidéo	210
Informations techniques et d'environnement	211
Avis d'utilisation	211
Avertissement	211
Précautions	211
Réglementations et consignes de sécurité	212
Avis FCC	212

Conditions de fonctionnement	213
Consignes de sécurité pour le montage du projecteur	213
Enregistreur MimioStudio	215
Utilisation de l'Enregistreur MimioStudio	215
Enregistrement d'une présentation	215
Personnalisation de MimioStudio	217
Définition des préférences de périphériques de salle de classe	217
Définition des préférences du Carnet de notes MimioStudio	218
Définition des préférences de capture d'encre	218
Définition des préférences interactives	220
Préférences générales	220
Préférences des actions et commandes	220
Définition des préférences linguistiques	221
Définition des préférences du Bloc-notes MimioStudio	221
Préférences générales	221
Préférences de capture d'encre	222
Définition des préférences de l'Enregistreur MimioStudio	222
Définition des préférences de périphériques de tablette	222
Définition des préférences mobiles	223
Définition des préférences de vote	223
Aide	225
Mise à jour du logiciel	225
Dépannage	225
Contacteur Mimio	225
Informations techniques et d'environnement	227
Informations environnementales	227
Mesures de sécurité à prendre concernant les piles rechargeables au lithium-ion	227
Commentaires sur la documentation	228

Chapitre 1

A propos de MimioClassroom

MimioClassroom est une suite d'outils logiciels permettant de capturer, créer et présenter des informations.

Les composants MimioClassroom suivants sont décrits dans ce Guide de l'utilisateur :

- MimioStudio
- MimioTeach
- Mimio Interactive
- MimioCapture
- Mimio Capture Kit
- MimioVote
- MimioView
- MimioPad (Numéro du modèle : ICD07)
- MimioPad (Numéro du modèle : RCK-M01)
- MimioMobile
- MimioProjector

MimioStudio

Le logiciel MimioStudio inclut tous les outils nécessaires pour tirer le meilleur parti de vos périphériques MimioClassroom. Vous pouvez également l'utiliser sans périphérique MimioClassroom afin de préparer des présentations et de manipuler du contenu déjà créé.

Bloc-notes MimioStudio constitue un espace de travail multipage dans lequel vous pouvez créer des leçons et effectuer des présentations. L'utilisation du Bloc-notes MimioStudio est semblable à celle d'autres logiciels de traitement de texte ou de présentation.

Le Bloc-notes MimioStudio comporte de multiples outils de création et d'édition permettant de produire quasiment n'importe quel type de contenu. Vous pouvez utiliser le Bloc-notes MimioStudio avec Outils pour créer toute une variété d'objets, notamment des zones de texte, du texte et des dessins à main levée, des lignes, des flèches et de nombreuses autres formes élémentaires. Vous pouvez également importer des images dans un Bloc-notes en tant qu'objets et en tant qu'images d'arrière-plan.

MimioTeach

L'utilisation d'un projecteur avec la MimioTeach vous permet d'animer des leçons et des présentations directement à partir du tableau blanc. Le mode interactif MimioStudio vous permet également de contrôler le mouvement du curseur à l'écran avec un stylet de la MimioTeach, de la même manière que vous le feriez avec votre souris d'ordinateur.

Mimio Interactive

L'utilisation d'un projecteur avec la Mimio Interactive vous permet d'animer des leçons et des présentations directement à partir du tableau blanc. Le mode Interactif MimioStudio vous permet également de contrôler le mouvement du curseur à l'écran avec la souris Mimio Interactive, de la même manière que vous le feriez avec votre souris d'ordinateur.

MimioCapture

MimioCapture s'utilise avec un tableau blanc associé à la MimioTeach pour enregistrer des notes et des dessins à partir de votre tableau blanc. Avec le mode Capture d'encre MimioStudio, prenez des notes et dessinez sur votre tableau blanc à l'aide des stylos MimioCapture. Vos notes sont capturées automatiquement dans un Bloc-notes MimioStudio.

Mimio Capture Kit

Mimio Capture Kit s'utilise avec un tableau blanc associé à la Mimio Interactive pour enregistrer des notes et des dessins à partir de votre tableau blanc. Avec le mode Capture d'encre MimioStudio, prenez des notes et dessinez sur votre tableau blanc à l'aide des stylos Mimio Capture Kit. Vos notes sont capturées automatiquement dans un Bloc-notes MimioStudio.

MimioVote

MimioVote est un système sans fil interactif de collecte des réponses des étudiants. MimioVote permet de recueillir les réponses d'étudiants facilement et rapidement. La réception rapide du retour de la part de vos étudiants vous permet de vérifier que chaque étudiant suit la leçon, et d'adapter votre cours le cas échéant.

MimioView

MimioView s'intègre de façon transparente au logiciel MimioStudio pour afficher des documents, des objets tridimensionnels et des lames de microscope, pour une projection à toute votre classe. Vous pouvez utiliser le MimioView pour afficher des images fixes ou des vidéos en temps réel.

MimioPad (Numéro du modèle : ICD07)

MimioPad est un bloc sans fil cadencé à 2,4 GHz. Pour configurer MimioPad en vue d'une utilisation, installez le logiciel MimioStudio et connectez MimioPad à votre ordinateur à l'aide du câble USB fourni ou connectez le MimioPad à votre ordinateur sans fil à l'aide du

MimioHub. Une fois connecté, vous pouvez utiliser MimioPad et interagir avec l'ordinateur où que vous soyez dans la pièce. Aucune configuration supplémentaire n'est requise.

MimioPad (Numéro du modèle : RCK-M01)

MimioPad est un bloc sans fil cadencé à 2,4 GHz. Pour configurer MimioPad, installez le logiciel MimioStudio et branchez le récepteur sans fil sur votre ordinateur. Une fois connecté, vous pouvez utiliser MimioPad et interagir avec l'ordinateur où que vous soyez dans la pièce. Aucune configuration supplémentaire n'est requise.

MimioMobile

Grâce à l'application MimioMobile sur un appareil mobile, les enseignants et les étudiants peuvent collaborer en utilisant les leçons du tableau blanc interactif. L'application MimioMobile peut être utilisée seule avec le logiciel MimioStudio ou associée au système interactif MimioTeach et à d'autres produits MimioClassroom.

L'application MimioMobile est disponible pour les périphériques suivants :

- iPad® 2 et les versions ultérieures, exécutant iOS 5 ou une version ultérieure
- iPhone® 4 et les versions ultérieures, exécutant iOS 5 ou une version ultérieure
- iPod Touch® 4^e génération et les versions ultérieures, exécutant iOS 5 ou une version ultérieure
- Périphériques mobiles exécutant Android™ 3.0 (Honeycomb) ou une version ultérieure

MimioMobile est utilisable par les étudiants et les enseignants. Les enseignants peuvent passer le contrôle du bureau à tout appareil mobile et lancer les activités de groupe afin que les étudiants possédant un appareil mobile puissent participer à une activité. Les étudiants peuvent également utiliser un appareil mobile avec MimioMobile au lieu d'une unité MimioVote.

 Les appareils mobiles avec l'application MimioMobile peuvent être utilisés avec la nouvelle tablette MimioPad.

MimioProjector

A l'aide du MimioProjector et d'un tableau effaçable à sec, vous pouvez introduire l'enseignement interactif dans votre salle de classe. MimioProjector se connecte facilement à votre ordinateur et peut être utilisé en tant que projecteur interactif avec les stylets interactifs, ou seul en tant que projecteur conventionnel, non interactif.

Configuration minimale requise

La configuration minimale requise pour MimioStudio est la suivante :

- Processeur Intel® 1 GHz
- Mac OS X 10.6 ou ultérieur
- 512 Mo de RAM minimum (1 Go de RAM recommandé)
- 250 Mo d'espace disque disponible (anglais), 350 Mo d'espace disque disponible (international)

- Connexion à Internet pour télécharger et activer le logiciel
- Un port USB disponible (requis dans le cadre de l'utilisation d'un périphérique MimioClassroom)

Utilisation du guide

Ce guide de l'utilisateur fournit des informations sur l'utilisation des différents composants MimioClassroom. Certaines sections du guide peuvent ne pas s'appliquer à votre situation, en fonction du type de périphérique MimioClassroom en votre possession.

Le tableau suivant récapitule le contenu de ce guide.

Chapitre du guide de l'utilisateur	Description
A propos de MimioClassroom	Ce chapitre contient une présentation des produits MimioClassroom, incluant le logiciel MimioStudio, MimioTeach, MimioCapture, MimioVote et MimioView.
MimioStudio	Ce chapitre décrit comment utiliser le Bloc-notes, les outils et la Galerie MimioStudio pour créer et donner des leçons et autres présentations.
MimioTeach	Ce chapitre décrit comment configurer et utiliser la MimioTeach avec votre tableau blanc et un projecteur. Il décrit également comment utiliser MimioStudio en mode interactif.
Mimio Interactive	Ce chapitre décrit comment configurer et utiliser la Mimio Interactive avec votre tableau blanc et un projecteur. Il décrit également comment utiliser MimioStudio en mode interactif.
MimioCapture (Numéro du modèle : ICD10)	Ce chapitre décrit comment configurer et utiliser MimioCapture, numéro de modèle ICD10. Il contient également des instructions pour la capture de notes et de dessins à partir d'un tableau blanc associé à la MimioTeach en tant qu'encre numérique à l'aide des outils MimioCapture.
MimioCapture (Numéro du modèle : ICD04)	Ce chapitre décrit comment configurer et utiliser MimioCapture, numéro de modèle ICD04. Il contient également des instructions pour la capture de notes et de dessins à partir d'un tableau blanc associé à la MimioTeach en tant qu'encre numérique à l'aide des outils MimioCapture.
Mimio Capture Kit	Ce chapitre décrit comment configurer et utiliser les outils Mimio Capture Kit. Il contient également des instructions pour la capture de notes et de dessins à partir d'un tableau blanc associé à la Mimio Interactive en tant qu'encre numérique à l'aide des outils Mimio Capture Kit
MimioVote	Ce chapitre décrit comment configurer et utiliser les outils MimioVote. Ce chapitre comporte des instructions sur la création et la direction d'activités MimioVote, ainsi que des informations sur la configuration et l'utilisation du Carnet de notes MimioStudio pour l'enregistrement des notes et des informations des étudiants.
MimioView	Ce chapitre décrit comment configurer et utiliser les outils MimioView. Il comprend également des instructions sur l'affichage et l'annotation d'images dans la fenêtre Affichage.
MimioPad Numéro du modèle : ICD07	Ce chapitre décrit comment configurer et utiliser MimioPad, numéro de modèle ICD07.

Chapitre du guide de l'utilisateur	Description
MimioPad Numéro du modèle : RCK-M01	Ce chapitre décrit comment configurer et utiliser MimioPad, numéro de modèle RCK-M01.
MimioMobile	Ce chapitre décrit comment configurer et utiliser les outils MimioMobile.
MimioProjector	Ce chapitre décrit comment configurer et utiliser les outils MimioProjector.
Utilisation de l'Enregistreur MimioStudio	Ce chapitre décrit comment utiliser l'Enregistreur MimioStudio pour créer des vidéos (avec bande son) de vos présentations.
Personnalisation de MimioStudio	Ce chapitre décrit comment personnaliser les fonctions du logiciel MimioStudio et des périphériques MimioClassroom.
Aide	Ce chapitre comprend des informations permettant de résoudre certains problèmes courants, décrit comment rechercher et installer des mises à jour de MimioStudio et explique comment contacter l'assistance technique.
Informations techniques et d'environnement	Ce chapitre contient des informations techniques, de certification et de sécurité pour les produits MimioClassroom.

Chapitre 2

MimioStudio

Le logiciel MimioStudio inclut tous les outils nécessaires pour tirer le meilleur parti de vos périphériques MimioClassroom. Vous pouvez également l'utiliser sans périphérique MimioClassroom afin de préparer des présentations et de manipuler du contenu déjà créé.

A propos de MimioStudio

Voici les trois principales applications logicielles MimioStudio qui sont utilisées pour la création et la présentation d'informations.

- Bloc-notes MimioStudio
- Outils MimioStudio
- Galerie MimioStudio

 Pour obtenir des informations sur les autres applications MimioStudio, consultez les chapitres de ce guide de l'utilisateur qui traitent des périphériques MimioClassroom en votre possession.

Bloc-notes MimioStudio constitue un espace de travail multipage dans lequel vous pouvez créer des leçons et effectuer des présentations. L'utilisation du Bloc-notes MimioStudio est semblable à celle d'autres logiciels de traitement de texte ou de présentation.

Le Bloc-notes MimioStudio comporte de multiples outils de création et d'édition permettant de produire quasiment n'importe quel type de contenu. Vous pouvez utiliser le Bloc-notes MimioStudio avec Outils pour créer toute une variété d'objets, notamment des zones de texte, du texte et des dessins à main levée, des lignes, des flèches et de nombreuses autres formes élémentaires. Vous pouvez également importer des images dans un Bloc-notes en tant qu'objets et en tant qu'images d'arrière-plan.

A propos de MimioStudio Bloc-notes

Le Bloc-notes MimioStudio permet de créer et de présenter des informations. Son utilisation est semblable à celle d'autres logiciels de traitement de texte ou de présentation. Le contenu créé dans le Bloc-notes peut être enregistré sous forme de fichiers Mimio INK ou tout autre format de fichiers, tel que HTML, JPEG, PNG, GIF, BMP, TIF, JP2, PICT, PSD, SGI, IWB et PDF.

Vous pouvez intervertir les vues pour afficher une liste de fichiers attachés à un Bloc-notes ou pour afficher une vignette de chaque page dans un Bloc-notes.











A propos des outils Outils MimioStudio

Les Outils MimioStudio fournissent un ensemble exhaustif d'outils interactifs et de ressources pour créer et présenter des informations. Les Outils MimioStudio permettent de

modifier les pages du Bloc-notes MimioStudio et d'annoter l'écran sur le tableau blanc.
Le tableau suivant décrit les composants principaux des Outils MimioStudio.

	Outil de sélection		Zoom
	Stylet		Pinceau
	Texte		Surligneur
	Ligne		Flèche à la fin
	Flèche au début		Double flèche
	Rectangle		Ellipse
	Triangle		Triangle rectangle
	Etoile à 5 pointes		Hexagone
	Pentagone		Reconnaissance de forme
	Gomme		Insérer un fichier
	Découpage écran		Pipette
	Plus de couleurs		Remplissage objet
	Couleur de contour et de remplissage		Curseur d'épaisseur
	Palette de couleurs		Ligne continue
	Ligne en tirets		Ligne à points carrés
	Transparence		Galerie
	Applications (voir ci-dessous)		Clic droit
	Interactif		Souris
	Annotation de l'écran		

Depuis l'outil Applications, vous avez accès aux outils suivants :

-  Rideau
-  Gestionnaire de classes
-  Vote rapide
-  Calculatrice
-  Projecteur
-  Enregistreur
-  Navigateur Web
-  Outils texte
-  Contrôler
-  Affichage
-  Rapide Collaboration

Les Outils MimioStudio disposent de deux vues : une vue entièrement développée, permettant d'accéder facilement à toutes les fonctionnalités, et une vue réduite, occupant moins d'espace à l'écran.

Pour réduire et développer les Outils MimioStudio

- ▶ Cliquez deux fois sur  dans la partie supérieure de la barre d'outils des Outils MimioStudio.

A propos de MimioStudio Galerie

La Galerie MimioStudio comporte des éléments que vous pouvez utiliser lors de la création de vos leçons et de vos présentations, par exemple, des images, des modèles, des vidéos et des leçons déjà créées. Des instantanés d'annotations d'écran et des pages Collaboration sont également disponibles. Vous pouvez personnaliser la Galerie en ajoutant vos propres éléments.

La Galerie MimioStudio est constituée des quatre dossiers principaux suivants :

- **Annotations de l'écran** : comporte tous les instantanés d'annotations d'écran enregistrés.
- **Packs de contenu importés** : contient tout contenu importé qui n'a pas encore été ajouté au dossier Galerie.
- **Questions et résultats** : contient un ensemble d'objets à utiliser avec le MimioVote.
- **Galerie** : comprend un ensemble de sous-dossiers dans lesquels des éléments sont classés par catégories (Géographie, Mathématiques, etc., par exemple).
- **Sessions de travail collectif** : comprend toutes les pages Collaboration enregistrées.

Le dossier et chaque sous-dossiers de la Galerie peuvent contenir les cinq types d'objets suivants :

- **Images** : images et graphiques.
- **Modèles** : arrière-plans et mises en page prédéfinies.
- **Multimédia** : vidéos, animations et contenus audio.
- **Questions et résultats** : objets pour la création et l'affichage des résultats des activités MimioVote.
 -  Cette section de la Galerie ne s'affiche pas tant que vous ne déplacez pas d'objets depuis le dossier Questions et résultats vers le dossier ou un sous-dossier de la Galerie.
- **Leçons** : leçons créées à l'aide du Bloc-notes et de documents importés. Vous pouvez créer vos propres leçons ou importer des leçons créées par une autre personne.

Prise en main de MimioStudio



Après avoir installé MimioStudio, le Bloc-notes MimioStudio et les Outils MimioStudio s'ouvrent sur votre bureau.

-  Une fois MimioStudio installé et un périphérique MimioClassroom connecté, une clé de licence est disponible dans la boîte de dialogue A propos de MimioStudio. Vous pouvez l'utiliser pour activer MimioStudio sur votre ordinateur personnel tant qu'un périphérique MimioClassroom est connecté à votre ordinateur à l'école.

Vous pouvez accéder à de nombreuses fonctions de MimioStudio à l'aide de différents moyens : la barre de menus, les boutons des Outils MimioStudio et les menus contextuels. Les options disponibles varient en fonction de l'opération que vous effectuez dans le logiciel. N'oubliez pas d'explorer les options des menus contextuels (clic droit) lorsque vous utilisez MimioStudio.









Accès au Bloc-notes MimioStudio

Le tableau suivant présente divers modes d'accès au Bloc-notes MimioStudio.

Point de départ	Procédure à suivre
Dock	Cliquez sur  sur le Dock.
Barre de menus	Cliquez sur  , puis choisissez  Bloc-Notes .



Accès aux Outils MimioStudio

Le tableau suivant présente divers modes d'accès aux Outils MimioStudio.

Point de départ	Procédure à suivre
Dock	Cliquez sur  sur le Dock.
Barre de menus	Cliquez sur  , puis choisissez  Outils .
Bloc-notes MimioStudio	Procédez selon l'une des méthodes suivantes : <ul style="list-style-type: none"> ▪ Cliquez sur , dans la barre d'état. ▪ Choisissez  Outils MimioStudio dans le menu Outils.
MimioTeach	Appuyez sur le bouton Démarrer ,  , sur la barre MimioTeach, puis cliquez sur  Outils dans la fenêtre Démarrer.
Mimio Interactive	Appuyez sur le bouton Nouvelle page ,  , sur la barre Mimio Interactive.

Accès à la Galerie MimioStudio

Le tableau suivant présente divers modes d'accès à la Galerie MimioStudio.

Point de départ	Procédure à suivre
Outils MimioStudio	Cliquez sur  dans la barre d'outils Outils MimioStudio.
Bloc-notes MimioStudio	Procédez selon l'une des méthodes suivantes : <ul style="list-style-type: none"> ▪ Cliquez sur , dans la barre d'état. ▪ Choisissez  Galerie dans le menu Insertion.

Utilisation du Bloc-notes MimioStudio

Le Bloc-notes MimioStudio permet de créer et de présenter des informations. Son utilisation est semblable à celle d'autres logiciels de traitement de texte ou de présentation. Le contenu créé dans le Bloc-notes peut être enregistré sous forme de fichiers Mimio INK ou tout autre format de fichiers, tel que HTML, JPEG, PNG, GIF, BMP, TIF, JP2, PICT, PSD, SGI, IWB et PDF.

Vous pouvez intervertir les vues pour afficher une liste de fichiers attachés à un Bloc-notes ou pour afficher une vignette de chaque page dans un Bloc-notes.

Pour ouvrir un Bloc-notes existant

1. Démarrez le Bloc-notes MimioStudio et cliquez sur .
2. Dans la boîte de dialogue **Ouvrir**, accédez au fichier à ouvrir, sélectionnez-le et cliquez sur **Ouvrir**.

Pour sauvegarder un Bloc-notes

1. Cliquez sur le bouton **Enregistrer**, .
2. Dans la boîte de dialogue **Enregistrer sous**, saisissez un nom pour votre fichier dans la boîte de dialogue **Enregistrer sous**.
3. Choisissez un format dans la liste **Format de fichier**.
4. Cliquez sur **Enregistrer**.

Lorsque vous enregistrez le fichier sous un format autre que INK, la boîte de dialogue Sélectionner les pages s'affiche.



5. Dans la boîte de dialogue Sélection de page, procédez comme suit :
 - Sélectionnez la page à enregistrer sous **Sélection de page**.
 - Sélectionnez une taille pour les images dans la liste **Taille**.
6. Cliquez sur **OK**.

Gestion des pages

Chaque leçon ou présentation créée dans le Bloc-notes MimioStudio se compose d'une série de pages. Vous pouvez afficher, présenter et modifier les pages dans la fenêtre principale du Bloc-notes ou en vue Plein écran. Vous pouvez afficher une vignette de chaque page dans un Bloc-notes à l'aide du volet Vignette de l'onglet Vue.

Vous pouvez insérer de nouvelles pages, importer des pages d'un autre Bloc-notes, supprimer et réorganiser des pages. Vous pouvez également modifier la taille d'une page, modifier l'arrière-plan d'une page et ajouter des transitions dans votre Bloc-notes.



Pour insérer une nouvelle page

- ▶ Procédez selon l'une des méthodes suivantes :
 - Cliquez sur le bouton **Nouvelle page**, .
 - (*Mode Capture uniquement*) Appuyez sur le bouton **Nouvelle page**, , de votre barre MimioCapture.



Pour sélectionner une page

1. Dans l'onglet Vue, cliquez sur  pour afficher le volet **Vignettes**.
2. Procédez selon l'une des méthodes suivantes :
 - Pour sélectionner plusieurs pages, appuyez sur la touche Commande et sélectionnez chaque page voulue.
 - Pour sélectionner plusieurs pages proches les unes des autres, entourez l'ensemble de ces pages d'un rectangle de sélection en faisant glisser le curseur.
 - Pour sélectionner une plage de pages, cliquez sur la première page, puis sélectionnez la dernière page tout en maintenant la touche **MAJ** enfoncée.
 - Pour sélectionner toutes les pages, choisissez **Tout sélectionner** dans le menu **Edition**.





Pour insérer la copie d'une page existante

1. Dans l'onglet Vue, cliquez sur , puis sélectionnez la page à copier.
2. Procédez selon l'une des méthodes suivantes :
 - Dans le menu **Insertion**, choisissez **Dupliquer la page**.
 - (*Mode Capture uniquement*) Appuyez sur le bouton **Copier la page**, , de votre barre MimioCapture.



Pour supprimer une page

1. Dans l'onglet Vue, cliquez sur , puis sélectionnez la page à supprimer.
2. Cliquez sur le bouton **Supprimer**, .

Pour importer une page à partir d'un autre Bloc-notes

1. Dans l'onglet Vue du Bloc-notes source, cliquez sur , puis sélectionnez la page à importer.
 2. Cliquez sur le bouton **Copier**, .
 3. Sélectionnez l'emplacement d'insertion de la page dans le Bloc-notes cible.
 4. Cliquez sur le bouton **Coller**, .
-  Il est également possible d'importer des pages en les faisant glisser depuis le Bloc-notes source vers le Bloc-notes cible.

Insertion du bureau en tant que nouvelle page

1. Dans Outils MimioStudio, cliquez sur le bouton **Découpage écran**, .
Le bureau s'affiche avec un masque transparent.
2. Cliquez sur .
Le bureau est inséré dans le Bloc-notes sous forme de nouvelle page.

Pour modifier la taille de la page

1. Dans le menu **Fichier**, choisissez **Format de page**.
La boîte de dialogue Format de page s'affiche.
2. Procédez selon l'une des méthodes suivantes :
 - Dans la liste **Taille de page**, choisissez une taille d'affichage ou de périphérique disponible.
 - Dans la liste **Taille de page**, choisissez **Personnalisé**, puis saisissez une valeur dans les champs **Largeur** et **Hauteur**.

3. Dans la liste **Appliquer à**, choisissez l'une des options suivantes :
 - **Page actuelle** pour appliquer la taille uniquement à la page en cours.
Cette option n'est pas disponible si plusieurs pages sont sélectionnées dans l'onglet Vue.
 - **Pages sélectionnées** pour appliquer la taille aux pages sélectionnées.
Cette option est disponible uniquement si plusieurs pages sont sélectionnées dans l'onglet Vue.
 - **Document entier** pour appliquer la taille à toutes les pages du Bloc-notes.
4. (Facultatif) Procédez de l'une des façons suivantes :
 - Pour appliquer la taille de page à toutes les nouvelles pages, sélectionnez la case à cocher **Toutes les nouvelles pages**.
Cette option est disponible uniquement si aucun périphérique de la MimioTeach n'est connecté.
 - Pour appliquer la taille de page à toutes les nouvelles pages et au périphérique actuellement connecté, sélectionnez la case à cocher **Le périphérique connecté**.
Cette option est disponible uniquement si un périphérique de la MimioTeach est connecté.
5. Cliquez sur **OK** pour enregistrer les modifications.

Pour modifier la couleur d'arrière-plan d'une page

1. Dans le menu **Insertion**, choisissez **Arrière-plan**.
2. Dans la boîte de dialogue **Arrière-plan**, cliquez sur **Couleur**.
3. Dans la boîte de dialogue **Couleur**, sélectionnez une couleur, puis cliquez sur **OK**.
4. Sélectionnez les pages auxquelles appliquer la couleur d'arrière-plan dans la liste **Appliquer à**.
5. Pour appliquer la couleur d'arrière-plan à toutes les nouvelles pages, sélectionnez la case à cocher **Toutes les nouvelles pages**.
6. Cliquez sur **OK** pour enregistrer les modifications.

Pour modifier l'image d'arrière-plan d'une page

1. Dans le menu **Insertion**, choisissez **Arrière-plan**.
2. Dans la boîte de dialogue **Arrière-plan**, cliquez sur **Image**.
3. Dans la boîte de dialogue **Ouvrir**, accédez au fichier d'image que vous souhaitez utiliser en tant qu'arrière-plan et sélectionnez-le.
4. Cliquez sur **Ouvrir**.

L'image s'affiche dans la zone **Aperçu**.

-  Vous pouvez également importer une image à partir d'une autre application ou à partir de la Galerie MimioStudio pour l'utiliser en tant qu'arrière-plan. Pour ce faire, sélectionnez une image et faites-la glisser dans la zone **Aperçu**.

5. Sélectionnez le mode d'affichage du nouvel arrière-plan dans la liste **Mode**.

Mode	Résultat
Placer	L'image est placée dans le coin supérieur gauche de la page et n'est pas redimensionnée.
Etirer	L'image est redimensionnée afin d'occuper l'intégralité de la page.
Mosaïque	L'image est répétée sous forme de mosaïques occupant l'intégralité de la page. Elle n'est pas redimensionnée.
Centre	L'image est placée au centre de la page et n'est pas redimensionnée.

- Sélectionnez les pages auxquelles appliquer l'arrière-plan dans la liste **Appliquer à**.
- Pour appliquer l'arrière-plan à toutes les nouvelles pages, sélectionnez la case à cocher **Toutes les nouvelles pages**.
- Cliquez sur **OK** pour enregistrer les modifications.





Pour ajouter un effet de transition entre deux pages

- Dans le menu **Insertion**, choisissez **Transition de page**.
La boîte de dialogue Transition de page s'affiche.
- Dans la liste **Transitions**, sélectionnez la transition à appliquer.
- Sélectionnez les pages auxquelles appliquer la transition dans la liste **Appliquer à**.
- Pour appliquer la transition à toutes les nouvelles pages, sélectionnez la case à cocher **Toutes les nouvelles pages**.
- Cliquez sur **OK**.

Pour trier les pages

- Dans l'onglet Vue, cliquez sur  pour afficher le volet **Vignettes**.
- Sélectionnez les pages à trier.
- Faites glisser les pages sélectionnées vers l'emplacement voulu.

Pour imprimer une page

- Dans l'onglet Vue, cliquez sur  pour afficher le volet **Vignettes**.
 - Sélectionnez les pages à imprimer.
 - Cliquez sur le bouton **Imprimer**, .
La boîte de dialogue Imprimer s'affiche.
 - Cliquez sur **Imprimer**.
-  Pour imprimer la page actuelle en mode Capture d'encre, appuyez sur le bouton **Imprimer la page**, , de votre barre MimioCapture.

Création d'une activité

Le Bloc-notes MimioStudio inclut un assistant qui permet de créer rapidement et d'insérer une activité dans votre Bloc-notes.

L'assistant vous guide au cours des étapes suivantes afin de créer et d'insérer l'activité :

- **Etape 1 : Définir** : vous allez définir le sujet, la classe d'âge et le modèle de l'activité.
- **Etape 2 : Sélectionner** : vous sélectionnez la rubrique et les catégories de l'activité et indiquez le moment où les bonnes réponses sont affichées aux étudiants.
- **Etape 3 : Limiter** : limitez les éléments disponibles dans l'activité. Vous pouvez également choisir d'afficher des éléments sous forme d'images ou de texte.
- **Etape 4 : Passer en revue** : vous passez en revue l'activité et rédigez l'objectif de l'activité à l'intention de l'étudiant.

Pour lancer l'assistant

1. Ouvrez un Bloc-notes nouveau ou existant.
2. Choisissez **Activité** dans le menu **Insertion**.
L'assistant démarre.
3. Conformez-vous aux instructions de l'assistant.
4. Lorsque vous avez terminé, cliquez sur **Terminer** pour insérer l'activité sous forme d'une nouvelle page dans le Bloc-notes MimioStudio.

Création d'une activité - Etape 1 : Définir

Lorsque vous créez une activité à l'aide de l'assistant, vous définissez en premier lieu le sujet, l'âge (classe) et le modèle de l'activité.

Pour définir l'activité

1. Sous **Sujet**, sélectionnez le sujet de votre activité.
2. Sous **Age (classe)**, sélectionnez la classe visée des étudiants qui participeront à l'activité.
3. Sous **Modèle**, sélectionnez le modèle correspondant à l'activité.
4. Cliquez sur **Suivant**.

Vous sélectionnez la rubrique et les catégories concernant l'activité.

Création d'une activité - Etape 2 : Sélectionner

Lorsque vous avez terminé l'étape 1, vous devez sélectionner les rubriques et les catégories concernant l'activité.

La rubrique et les catégories disponibles dépendent du sujet et de l'âge (classe) que vous avez sélectionnés. Le nombre de catégories dont vous avez besoin est déterminé par le modèle que vous avez adopté.

Vous sélectionnez également le moment où vous affichez les réponses correctes aux étudiants.

Sélectionnez la rubrique, les catégories et le moment où vous affichez les réponses.

1. Sélectionnez la rubrique relative à l'activité dans la liste des **rubriques**.
2. Choisissez une catégorie dans chaque liste de catégories.
Les catégories disponibles dépendent de la rubrique que vous avez choisie.
3. Sélectionnez l'un des éléments suivants dans la liste **Révéler les réponses** :
 - **Immédiatement après la réponse d'un étudiant** pour indiquer à l'étudiant si sa réponse est exacte ou non dès qu'il a répondu.

- 💡 Préférez cette option lorsque les étudiants sont en cours d'acquisition de nouvelles compétences. Le fait de donner immédiatement la bonne réponse après chaque réponse permet d'expliquer sur le champ aux étudiants pourquoi ils se sont trompés.
 - **Quand je clique sur le bouton d'affichage des réponses** permet d'indiquer les réponses correctes et incorrectes seulement si vous cliquez sur le bouton d'affichage des réponses au cours de l'activité.
 - 💡 Cette option convient à la phase de contrôle des connaissances lorsque les étudiants ont déjà acquis de solides bases. Le fait de donner la correction lorsque tous les étudiants ont répondu aux questions permet d'évaluer les étudiants et de voir s'ils sont capables de terminer l'activité seuls.
4. Cliquez sur **Suivant** pour passer à la page suivante de l'assistant.

Création d'une activité - Etape 3 : Limiter



Lorsque vous avez terminé les étapes 1 et 2, l'assistant génère automatiquement le pool de choix pour l'activité. Le pool de choix contient l'ensemble des éléments disponibles que les étudiants peuvent utiliser pour réaliser l'activité.

Vous pouvez éventuellement restreindre le champ de l'activité de l'une des manières suivantes :



- Modifier l'état des éléments dans la bibliothèque pour toujours les inclure ou les exclure du pool de choix.
 - Afficher les éléments sous forme d'images ou de texte. (Non disponible pour tous les éléments.)
 - Augmenter ou diminuer le nombre d'éléments présents dans le pool de choix.
 - Modifier le nombre d'éléments appartenant à chaque catégorie figurant dans le pool de choix.
 - Mettre à jour le pool de choix pour prendre en compte les nouveaux éléments de la bibliothèque.
- 💡 La limitation de l'activité est une étape facultative. Pour passer outre cette page de l'assistant et passer à la page suivante, cliquez sur **Suivant**.

Sélection des éléments à inclure ou exclure

Vous pouvez choisir de toujours inclure ou exclure des éléments de l'activité. Le tableau suivant décrit les états disponibles pour chaque élément.

	Inclut toujours l'élément dans le pool de choix.
	N'inclut jamais l'élément dans le pool de choix.
Aucune marque	Inclut l'élément au hasard dans le pool de choix.

Pour sélectionner les éléments à toujours inclure ou exclure de l'activité

1. Sous **Bibliothèque**, sélectionnez l'élément que vous voulez inclure ou exclure systématiquement.
2. Cliquez sur l'un des éléments suivants :
 -  **Inclure** pour toujours inclure l'élément dans le pool de choix.
 -  **Exclure** pour toujours exclure l'élément du pool de choix.
 L'état de l'élément est mis à jour dans la bibliothèque.

Pour annuler l'état d'inclusion ou d'exclusion d'un élément

1. Sélectionnez l'élément inclus ou exclus.
2. Cliquez sur **Effacer**.
L'état de l'élément est mis à jour dans la bibliothèque.

Affichage des éléments sous forme d'images ou de texte

Vous pouvez choisir d'afficher les éléments dans l'activité sous forme d'images ou de texte.

Pour afficher les éléments sous forme d'images ou de texte

- ▶ Sélectionnez l'un des éléments suivants dans la liste **Afficher le type** :
 - **Texte** pour présenter tous les éléments de la bibliothèque et le pool de choix sous forme d'un texte.
 - **Image** pour présenter tous les éléments de la bibliothèque et le pool de choix sous forme d'images. (Non disponible pour tous les éléments.)

Changement des catégories

Le nombre des éléments figurant dans le pool de choix appartenant à chaque catégorie est déterminé automatiquement. Vous pouvez remplacer certains des éléments dans le pool de choix par des éléments d'une autre catégorie de sorte que le pool contienne davantage de choix dans la première catégorie et moins dans la deuxième.

Le nombre maximum d'éléments disponibles dans le pool de choix est de 20. Vous pouvez augmenter ou diminuer le nombre d'éléments dans le pool de choix en ajoutant ou en supprimant des éléments.

Pour modifier un élément dans le pool de choix

1. Sous **Pool de choix**, sélectionnez l'élément ou la place vide à modifier.
2. Procédez selon l'une des méthodes suivantes :
 - Pour remplacer ou ajouter un élément, cliquez sur la catégorie désirée pour le nouvel élément.
 - Pour supprimer l'élément et laissez la place vide, cliquez sur **Vide**.

Mise à jour du pool de choix

Vous pouvez actualiser le pool de choix quand bon vous semble.



Pour mettre à jour le pool de choix

- ▶ Cliquez sur  **Mettre à jour**

Création d'une activité - Etape 4 : Revoir

Vous pouvez passer en revue l'activité avant de l'insérer dans votre Bloc-notes. Vous pouvez également décrire l'objectif de l'activité à l'intention de l'étudiant.

Pour revoir l'activité et décrire son objectif

1. Examinez l'activité.
 -  Si nécessaire, cliquez sur **Arrière** pour revenir aux pages précédentes de l'assistant et apporter les modifications désirées.
2. Indiquez l'objectif dans la zone **Objectif**.
 -  Pour plus d'informations sur la rédaction d'un objectif destiné à l'étudiant, voir Définition d'un objectif.
3. Cliquez sur **Terminer**.

L'activité est insérée sous forme d'une nouvelle page dans le Bloc-notes MimioStudio.

Utilisation des activités

Une fois l'activité insérée en tant que nouvelle page dans le Bloc-notes MimioStudio, pouvez utiliser l'activité de plusieurs manières.

Le tableau suivant décrit les options disponibles avec votre activité.

Réinitialiser les réponses	Réinitialise l'activité et remplace toutes les réponses dans le pool de réponses.
Afficher les réponses	Indique les réponses correctes et incorrectes.
Résoudre	Déplace toutes les réponses à l'emplacement correct dans l'activité.
Editer	Ouvre l'assistant. Dans l'assistant, vous pouvez modifier l'activité.
Mettre à jour les choix	Met à jour les choix dans le pool de réponses.

► Pour sélectionner une option à utiliser avec votre activité, cliquez sur .

► Pour afficher l'objectif pour l'activité, cliquez sur .
Définition d'un objectif

Définition d'un objectif

La finalité de l'objectif consiste à définir clairement les attentes de sorte que l'enseignant et les étudiants partagent la même vision des compétences sur la base desquelles l'étudiant est évalué. Rappelez-vous qu'un bon objectif inclut les quatre points suivants :

- **Acteur** : la personne qui réalise la tâche (exemple : *l'étudiant*)
- **But** : le champ de compétence visé (exemple : *identifier les oiseaux et les reptiles*)
- **Indicateur** : le comportement observable et quantifiable pour atteindre le but (exemple : *faire glisser et déplacer*)
- **Résultat** : le produit à évaluer (exemple : *images classées en colonnes*)

Exemple : *L'élève doit identifier chaque oiseau et reptile en faisant glisser une image du pool de choix vers la colonne correspondante.*

Vous pouvez éventuellement inclure un cinquième point à l'objectif :

- **Critère** : les résultats à obtenir pour prouver une bonne maîtrise du sujet. Il est possible d'exprimer le critère sous forme du taux d'exactitude à atteindre ou d'une marge d'erreur.

Exemple :

- *L'élève doit identifier chaque oiseau et reptile en faisant glisser une image du pool de choix vers la colonne correspondante et atteindre une exactitude de 90 %.*
- *L'élève doit identifier chaque oiseau et reptile en faisant glisser une image du pool de choix vers la colonne correspondante avec au moins 9 bonnes réponses sur 10 en moins d'une minute.*

Joindre des fichiers

Vous pouvez joindre tout type de fichier à un Bloc-notes MimioStudio. Une fois le fichier joint au Bloc-notes, vous pouvez l'ouvrir directement à partir du Bloc-notes.

Pour joindre un fichier à un Bloc-notes

1. Dans l'onglet Vue, cliquez sur  pour afficher le volet **Pièce jointe**.
2. Sur votre ordinateur, accédez au fichier à joindre au Bloc-notes et sélectionnez-le.
3. Déposez le dossier dans le volet **Pièce jointe**.

Le fichier est joint au Bloc-notes.

Pour ouvrir un fichier joint

1. Dans l'onglet Vue, cliquez sur  pour afficher le volet **Pièce jointe**.
2. Cliquez deux fois sur le fichier à ouvrir.

Utilisation des Outils MimioStudio

Vous pouvez utiliser les Outils MimioStudio pour créer toute une variété d'objets sur les pages du Bloc-notes MimioStudio, notamment des lignes, des formes, et du texte et des dessins à main levée.



Reportez-vous à la rubrique Accès aux outils MimioStudio pour obtenir des informations sur l'accès aux Outils MimioStudio.



Création d'objets

Les Outils MimioStudio permettent d'insérer du texte ou des dessins à main levée dans votre Bloc-notes MimioStudio, ainsi que des lignes, des flèches, des formes de base et du texte mis en forme. Vous pouvez également importer des images et des objets multimédia ou insérer un découpage écran dans votre Bloc-notes à l'aide des Outils.





Les outils de dessin que vous sélectionnez le restent jusqu'à ce que vous sélectionniez un autre outil ou l'outil de sélection.

Pour utiliser le stylo de dessin à main levée



1. Cliquez sur le bouton **Stylo**, .
2. (Facultatif) Faites glisser le curseur d'épaisseur pour régler la largeur de la ligne.
3. (Facultatif) Pour régler la couleur de la ligne, procédez de l'une des façons suivantes :
 - Sélectionnez une couleur dans la palette de couleurs.
 - Cliquez sur , puis sélectionnez une couleur dans la boîte de dialogue **Couleur**.

- Cliquez sur , puis sélectionnez une couleur sur le bureau.
4. (Facultatif) Pour régler la transparence de la ligne, cliquez sur le bouton **Transparence**, , puis choisissez un pourcentage de transparence.
 5. Placez le curseur à l'emplacement de démarrage des traits d'encre sur la page.
 6. Faites glisser le curseur pour dessiner les traits d'encre.

Pour utiliser le pinceau de dessin à main levée

1. Cliquez sur le bouton **Pinceau**, .
2. (Facultatif) Faites glisser le curseur d'épaisseur pour régler la largeur de la ligne.
3. (Facultatif) Pour régler la couleur de la ligne, procédez de l'une des façons suivantes :
 - Sélectionnez une couleur dans la palette de couleurs.
 - Cliquez sur , puis sélectionnez une couleur dans la boîte de dialogue **Couleur**.
 - Cliquez sur , puis sélectionnez une couleur sur le bureau.
4. (Facultatif) Pour régler la transparence de la ligne, cliquez sur le bouton **Transparence**, , puis choisissez un pourcentage de transparence.
5. Placez le curseur à l'emplacement de démarrage du trait de pinceau sur la page.
6. Faites glisser le curseur pour dessiner les traits de pinceau.



Pour surligner une partie de l'écran







1. Cliquez sur le bouton **Surligneur**, .
2. (Facultatif) Faites glisser le curseur d'épaisseur pour régler la largeur du surligneur.
3. (Facultatif) Pour changer de couleur, procédez de l'une des façons suivantes :
 - Sélectionnez une couleur dans la palette de couleurs.
 - Cliquez sur , puis sélectionnez une couleur dans la boîte de dialogue **Couleur**.
 - Cliquez sur , puis sélectionnez une couleur sur le bureau.
4. Placez le curseur à l'emplacement de démarrage du trait de surlignage sur la page.
5. Faites glisser le curseur sur la zone à surligner.

Pour effacer l'encre et le surlignage

1. Cliquez sur le bouton **Gomme**, .
2. (Facultatif) Faites glisser le curseur d'épaisseur pour régler la largeur de la gomme.
3. Faites glisser le curseur sur les traits d'encre ou de surlignage à effacer.

Pour ajouter une ligne ou une forme









1. Cliquez sur le type de ligne ou la forme à ajouter.
2. (Facultatif) Faites glisser le curseur d'épaisseur pour régler la largeur de la ligne ou du contour.
3. (Facultatif) Sélectionnez la case de couleur de contour, puis procédez de l'une des façons suivantes pour changer de couleur de ligne ou de contour :
 - Sélectionnez une couleur dans la palette de couleurs.
 - Cliquez sur , puis sélectionnez une couleur dans la boîte de dialogue **Couleur**.
 - Cliquez sur , puis sélectionnez une couleur sur le bureau.
4. (Facultatif) Sélectionnez la case de couleur de remplissage, puis procédez de l'une des façons suivantes pour régler la couleur de remplissage :



- Sélectionnez une couleur dans la palette de couleurs.
 - Cliquez sur , puis sélectionnez une couleur dans la boîte de dialogue **Couleur**.
 - Cliquez sur , puis sélectionnez une couleur sur le bureau.
5. Pour changer le style de ligne ou de contour, cliquez sur  et choisissez l'une des options suivantes :
 -  **Continue**
 -  **En tirets**
 -  **A points carrés**
 6. (Facultatif) Pour régler la transparence de la ligne ou de la forme, cliquez sur le bouton **Transparence**, , puis choisissez un pourcentage de transparence.
 7. Placez le curseur à l'emplacement de démarrage de la ligne ou de la forme sur la page.
 8. Faites glisser le curseur pour dessiner la ligne ou la forme.

Pour ajouter du texte mis en forme





1. Cliquez sur le bouton **Texte**, .
2. Placez le curseur à l'emplacement de démarrage du texte sur la page.
Pour obtenir une zone de texte de largeur fixe, placez le curseur à l'emplacement de démarrage de la zone de texte sur la page, puis faites glisser le curseur jusqu'à la largeur souhaitée.
3. Sélectionnez un style, une taille, une couleur, ainsi qu'une option d'alignement pour le texte.
4. Saisissez du texte dans la zone de texte.

Pour dessiner une forme







1. Cliquez sur le bouton **Reconnaissance de forme**, .
2. (Facultatif) Faites glisser le curseur d'épaisseur pour régler la largeur du contour.
3. (Facultatif) Sélectionnez la case de couleur de contour, puis procédez de l'une des façons suivantes pour changer de couleur de contour :
 - Sélectionnez une couleur dans la palette de couleurs.
 - Cliquez sur , puis sélectionnez une couleur dans la boîte de dialogue **Couleur**.
 - Cliquez sur , puis sélectionnez une couleur sur le bureau.
4. (Facultatif) Sélectionnez la case de couleur de remplissage, puis procédez de l'une des façons suivantes pour régler la couleur de remplissage :
 - Sélectionnez une couleur dans la palette de couleurs.
 - Cliquez sur , puis sélectionnez une couleur dans la boîte de dialogue **Couleur**.
 - Cliquez sur , puis sélectionnez une couleur sur le bureau.
5. Pour changer le style de ligne ou de contour, cliquez sur  et choisissez l'une des options suivantes :
 -  **Continue**
 -  **En tirets**
 -  **A points carrés**

6. (Facultatif) Pour régler la transparence de la forme, cliquez sur le bouton **Transparence**, , puis choisissez un pourcentage de transparence.
 7. Placez le curseur à l'emplacement de démarrage de la forme sur la page.
 8. Faites glisser le curseur pour dessiner la forme.
-  Vous pouvez utiliser l'outil Reconnaissance de forme pour dessiner des cercles, des ellipses, des triangles, des rectangles, des carrés et des lignes.

Importation d'une image, d'un objet multimédia ou d'un document

1. Procédez selon l'une des méthodes suivantes :
 - A partir des Outils MimioStudio, cliquez sur , puis choisissez  **Insérer un fichier**.
 - A partir du Bloc-notes MimioStudio, choisissez  **Fichier** dans le menu **Insertion**.
 2. Dans la boîte de dialogue **Ouvrir**, sélectionnez le fichier à importer.
 3. Cliquez sur **Ouvrir**.
L'image ou l'objet s'affiche sur la page du Bloc-notes.
-  Vous pouvez également copier-coller des images à partir d'une autre application ou faire glisser des images d'une autre application vers le Bloc-notes.

Pour insérer un découpage écran

1. Dans Outils MimioStudio, cliquez sur le bouton **Découpage écran**, .
Le bureau s'affiche avec un masque transparent.
2. Procédez selon l'une des méthodes suivantes :
 - Cliquez sur  pour insérer un découpage écran rectangulaire.
 - Cliquez sur  pour insérer un découpage écran elliptique.
 - Cliquez sur  pour insérer un découpage écran de forme libre.
-  Pour insérer l'intégralité du bureau dans le Bloc-notes sous forme de nouvelle page, cliquez sur .
3. Faites glisser le curseur pour sélectionner la partie à capturer.
La partie sélectionnée est insérée dans la page du Bloc-notes.

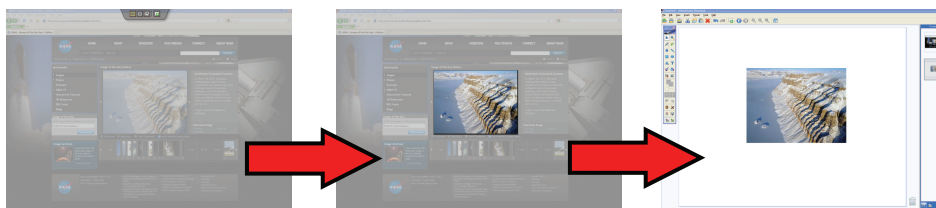

Manipulation des objets

Les objets d'une page peuvent être déplacés, pivotés, copiés, supprimés et verrouillés, et leurs propriétés peuvent être modifiées.

Pour sélectionner un objet

1. Dans les Outils MimioStudio, cliquez sur le bouton **Sélection**, .
2. Procédez selon l'une des méthodes suivantes :
 - Cliquez sur l'objet à sélectionner.
 - Pour sélectionner plusieurs objets, appuyez sur la touche Command et sélectionnez chaque objet.
 - Pour sélectionner plusieurs objets proches les uns des autres, entourez l'ensemble de ces objets d'un rectangle de sélection en faisant glisser le curseur.
 - Pour sélectionner tous les objets d'une page, choisissez **Tout sélectionner** dans le menu **Edition**.

Pour déplacer un objet

1. Sélectionnez l'objet à déplacer.
2. Placez le curseur sur l'objet.
Le curseur se transforme en curseur de déplacement, .
3. Faites glisser l'objet vers l'emplacement souhaité.

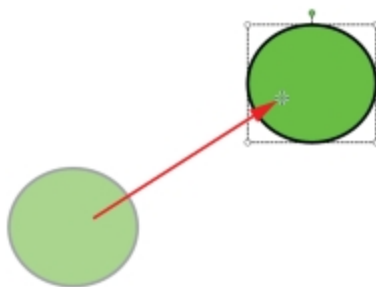

Pour redimensionner un objet

1. Sélectionnez l'objet à redimensionner.
Un cadre s'affiche autour de l'objet.
2. Placez le curseur sur l'une des poignées de redimensionnement blanches.
Le curseur se transforme en curseur de redimensionnement, .
3. Faites glisser le curseur pour redimensionner l'objet.

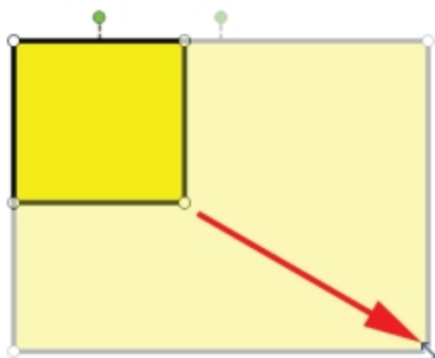

-  Pour conserver les proportions de l'objet au cours du redimensionnement, cliquez avec le bouton droit de la souris et choisissez **Format de l'image fixe**.

Pour faire pivoter un objet

1. Sélectionnez l'objet à faire pivoter.
Un cadre s'affiche autour de l'objet.
2. Placez le curseur sur la poignée de rotation verte.
Le curseur se transforme en curseur de rotation, .
3. Faites glisser le curseur pour faire pivoter l'objet.
Pour accrocher l'objet sur un des incréments de 45° prédéfinis, déplacez le curseur de rotation et relâchez-le sur le point d'ancrage de rotation prédéfini.



Pour verrouiller la position et les propriétés d'un objet

1. Sélectionnez l'objet à verrouiller.
 2. Dans le menu **Format**, sélectionnez **Verrouillage**, puis choisissez **Verrouiller**.
-  Les objets verrouillés ne peuvent pas être sélectionnés.

Pour déverrouiller un objet





- ▶ Dans le menu **Format**, sélectionnez **Verrouillage**, puis choisissez **Tout déverrouiller**.
- Vous ne pouvez déverrouiller les objets que collectivement ; il est impossible de déverrouiller chaque objet séparément.

Pour supprimer un objet

1. Sélectionnez l'objet à supprimer.
2. Faites glisser l'objet vers l'icône de la corbeille, .

Pour réorganiser les objets

1. Sélectionnez l'objet à réorganiser.
2. Dans le menu **Format**, choisissez **Tri**.
3. Choisissez la réorganisation à appliquer à l'objet.

Option	Action
 Premier plan	Place l'objet sélectionné au premier plan.
 Arrière-plan	Place l'objet sélectionné à l'arrière-plan.
 Devant	Fait avancer l'objet d'un niveau.
 Derrière	Fait reculer l'objet d'un niveau.







Pour regrouper des objets

1. Sélectionnez les objets à regrouper.
2. Dans le menu **Format**, sélectionnez **Groupement**, puis choisissez  **Regrouper**.





Pour dégroupier des objets

1. Sélectionnez les objets à dégroupier.
2. Dans le menu **Format**, sélectionnez **Groupement**, puis choisissez  **Dégroupier**.

Pour modifier les propriétés d'objets

1. Sélectionnez l'objet à modifier.
2. Faites glisser le curseur d'épaisseur pour régler la largeur de la ligne ou du contour.
3. Pour changer de couleur, sélectionnez la case de couleur de contour ou la case de couleur de remplissage, puis procédez de l'une des façons suivantes :
 - Sélectionnez une couleur dans la palette de couleurs.
 - Cliquez sur , puis sélectionnez une couleur dans la boîte de dialogue **Couleur**.
 - Cliquez sur , puis sélectionnez une couleur sur le bureau.
4. Pour changer le style de ligne ou de contour, cliquez sur  et choisissez l'une des options suivantes :
 -  **Continue**
 -  **En tirets**
 -  **A points carrés**
5. Pour régler la transparence, cliquez sur le bouton **Transparence**, , puis choisissez un pourcentage de transparence.



Pour modifier la couleur de remplissage d'un objet

1. Dans les Outils MimioStudio, cliquez sur le bouton **Remplissage objet**, .
2. Procédez selon l'une des méthodes suivantes :
 - Sélectionnez une couleur dans la palette de couleurs.
 - Cliquez sur , puis sélectionnez une couleur dans la boîte de dialogue **Couleur**.
 - Cliquez sur , puis sélectionnez une couleur sur le bureau.
3. Cliquez sur l'objet dont vous souhaitez modifier la couleur de remplissage.
 -  Pour définir la couleur de remplissage d'un objet qui n'en a pas, cliquez sur la bordure de l'objet.

Pour modifier du texte



1. Cliquez deux fois sur la zone de texte.
2. Sélectionnez le texte à modifier ou saisissez un nouveau texte.
3. Réglez le style, la taille et la couleur de la police, ainsi que l'alignement.

Pour importer un objet d'une autre page du Bloc-notes



1. Sélectionnez l'objet à importer à partir de la page source du Bloc-notes.
2. Cliquez sur le bouton **Copier**, .
3. Accédez à la page cible du Bloc-notes.
4. Cliquez sur le bouton **Coller**, .

- Il est également possible d'importer un objet en le faisant glisser de la page source vers la page cible.

Conversion d'encre en texte

- Sélectionnez les objets à convertir.
Tous les objets sélectionnés sont combinés au sein d'un même objet texte.
- Procédez selon l'une des méthodes suivantes :
 - Cliquez avec le bouton droit de la souris, puis choisissez  **Reconnaitre texte**.
 - Choisissez  **Reconnaitre texte** dans le menu **Outils**.

Conversion d'encre en formes

- Sélectionnez les objets à convertir.
- Procédez selon l'une des méthodes suivantes :
 - Cliquez avec le bouton droit de la souris, puis choisissez  **Reconnaitre formes**.
 - Choisissez  **Reconnaitre formes** dans le menu **Outils**.

Pour accrocher les objets à la grille

- Dans le menu **Affichage**, choisissez  **Grille**.
La boîte de dialogue Grille s'affiche.
- Pour contraindre les objets à s'accrocher à la grille, sélectionnez la case à cocher **Accrocher les objets à la grille**.
- Pour accrocher les objets aux angles, sélectionnez la case à cocher **Accrocher les objets aux angles**.
- Pour définir l'espacement entre les emplacements d'accrochage à la grille, saisissez la valeur souhaitée dans le champ **Espacement**.
- Pour afficher une grille à l'écran, sélectionnez la case à cocher **Afficher la grille à l'écran**.
- Pour rendre les paramètres de grille permanents pour tous les nouveaux Bloc-notes MimioStudio, sélectionnez la case à cocher **Définir par défaut pour tous les nouveaux documents**.
- Cliquez sur **OK**.

Ajout d'actions aux objets

Les objets peuvent intégrer des actions qui leur sont associées. Vous pouvez associer une action à n'importe quel objet créé ou importé dans un Bloc-notes MimioStudio, mais vous ne pouvez pas ajouter d'action à un modèle ou à un arrière-plan.

Vous pouvez choisir d'exécuter l'action associée chaque fois que vous cliquez sur l'objet ou chaque fois que vous le faites glisser.

-  Vous pouvez associer deux actions à un seul et même objet. Par exemple, vous pouvez décider d'activer un hyperlien lorsque vous cliquez sur un objet et de cloner l'objet lorsque vous le faites glisser. Toutefois, vous ne pouvez pas associer deux hyperliens ou deux sons différents au même objet.

Trois types d'actions peuvent être associés aux objets.

- **Démarrer l'hyperlien** : ouvre un fichier, une page Web ou une page différente dans un Bloc-notes.
- **Cloner** : crée une copie de l'objet sur la page du Bloc-notes.
- **Lire le son** : lit un fichier de son.

Pour ajouter un hyperlien à un objet

1. Sélectionnez l'objet auquel ajouter l'hyperlien.
2. Choisissez **Hyperlien** dans le menu **Insertion**.
La boîte de dialogue Paramètres s'affiche.
3. Sélectionnez l'un des éléments suivants dans la liste **Action** :
 - **Sur cliquer** : pour activer l'hyperlien chaque fois que vous cliquez sur l'objet.
 - **Sur glisser** : pour activer l'hyperlien chaque fois que vous faites glisser l'objet.
4. Sélectionnez **Démarrer l'hyperlien** dans la liste **Fonction**.
5. Sélectionnez **Fichier ou page Web existant** dans la liste **Lier à**.
Vous pouvez également sélectionner une page du Bloc-notes actuel dans la liste **Lier à**.
6. Saisissez un nom de fichier ou une adresse Web de destination pour le lien dans la zone **Adresse**.
Vous pouvez également cliquer sur **Parcourir** pour rechercher un fichier cible pour le lien.
7. Cliquez sur **OK** pour ajouter l'hyperlien à l'objet.

Pour ajouter le clonage à un objet

1. Sélectionnez l'objet auquel ajouter le clonage.
 2. Dans le menu **Insertion**, choisissez **Paramètres**.
La boîte de dialogue Paramètres s'affiche.
 3. Sélectionnez l'un des éléments suivants dans la liste **Action** :
 - **Sur cliquer** : pour créer une copie de l'objet chaque fois que vous cliquez dessus.
 - **Sur glisser** : pour créer une copie de l'objet chaque fois que vous le faites glisser.
 4. Sélectionnez **Cloner** dans la liste **Fonction** et cliquez sur **OK**.
-  Vous pouvez également ajouter le clonage à un objet en sélectionnant Cloner dans le menu Insertion. Par défaut, une copie des objets est créée chaque fois que vous les faites glisser.

Pour ajouter un son à un objet

1. Sélectionnez l'objet auquel lier le fichier de son.
2. Dans le menu **Insertion**, choisissez **Paramètres**.
La boîte de dialogue Paramètres s'affiche.
3. Sélectionnez l'un des éléments suivants dans la liste **Action** :
 - **Sur cliquer** : pour lire le fichier de son chaque fois que vous cliquez sur l'objet.
 - **Sur glisser** : pour lire le fichier de son chaque fois que vous le faites glisser.
4. Sélectionnez **Lire le son** dans la liste **Fonction**.
5. Cliquez sur **Charger**.
La boîte de dialogue Ouvrir s'affiche.

6. Accédez au fichier de son à lier et sélectionnez-le, puis cliquez sur **Ouvrir**.
7. Cliquez sur **OK** dans la boîte de dialogue **Paramètres**.

Pour supprimer une action d'un objet

1. Sélectionnez l'objet contenant l'action à supprimer.
2. Dans le menu **Insertion**, choisissez **Paramètres**.
La boîte de dialogue Paramètres s'affiche.
3. Sélectionnez **Aucun** dans la liste **Fonction** et cliquez sur **OK**.

Ajout d'animations à des objets

Les objets peuvent intégrer des animations qui leur sont associées. Vous pouvez associer une animation à n'importe quel objet créé ou importé dans un Bloc-notes MimioStudio, mais vous ne pouvez pas ajouter d'animation à un modèle ou à un arrière-plan.

Vous pouvez choisir d'exécuter l'animation associée chaque fois que vous cliquez sur l'objet ou chaque fois que vous le faites glisser.

Pour ajouter une animation à un objet

1. Sélectionnez l'objet auquel ajouter l'animation.
2. Choisissez **Animer** dans le menu **Insertion**.
La boîte de dialogue Paramètres d'animation s'affiche.
3. Sélectionnez l'animation de votre choix dans la liste **Animations**.
4. Sélectionnez l'un des éléments suivants dans la liste **Démarrer** :
 - **Lorsque l'on clique sur l'objet** : pour lancer l'animation lorsque l'on clique sur un objet.
 - **Lorsque l'on rentre sur la page** : pour lancer l'animation chaque fois la page contenant l'objet est affichée.
5. Le cas échéant, sélectionnez l'un des éléments suivants dans la liste **Déclenche** :
 - **Par défaut**
 - **Résultats**
 - **Remarques**
6. Cliquez sur **OK** pour fermer la boîte de dialogue et enregistrer vos paramètres.

Pour supprimer une animation d'un objet

1. Sélectionnez l'objet contenant l'animation à supprimer.
2. Choisissez **Animer** dans le menu **Insertion**.
La boîte de dialogue Paramètres d'animation s'affiche.
3. Sélectionnez **Aucun** dans la liste **Animations** et cliquez sur **OK**.

Utilisation de la Galerie MimioStudio

La Galerie MimioStudio est constituée des quatre dossiers principaux suivants :

- **Annotations de l'écran** : comporte tous les instantanés d'annotations d'écran enregistrés.
- **Packs de contenu importés** : contient tout contenu importé qui n'a pas encore été ajouté au dossier Galerie.
- **Questions et résultats** : contient un ensemble d'objets à utiliser avec le MimioVote.

- **Galerie** : comprend un ensemble de sous-dossiers dans lesquels des éléments sont classés par catégories (Géographie, Mathématiques, etc., par exemple).
- **Sessions de travail collectif** : comprend toutes les pages Collaboration enregistrées.

Le dossier et chaque sous-dossiers de la Galerie peuvent contenir les cinq types d'objets suivants :

- **Images** : images et graphiques.
 - **Modèles** : arrière-plans et mises en page prédéfinies.
 - **Multimédia** : vidéos, animations et contenus audio.
 - **Questions et résultats** : objets pour la création et l'affichage des résultats des activités MimioVote.
-  Cette section de la Galerie ne s'affiche pas tant que vous ne déplacez pas d'objets depuis le dossier Questions et résultats vers le dossier ou un sous-dossier de la Galerie.
- **Leçons** : leçons créées à l'aide du Bloc-notes et de documents importés. Vous pouvez créer vos propres leçons ou importer des leçons créées par une autre personne.

Reportez-vous à la rubrique Accès à la Galerie MimioStudio pour obtenir des informations sur l'accès à la Galerie.

Pour naviguer dans la Galerie MimioStudio

- ▶ Cliquez sur un dossier pour afficher les éléments qu'il contient.
- ▶ Cliquez sur la flèche à côté du dossier de la Galerie de votre choix pour voir les sous-dossiers qu'il contient le cas échéant.

Pour sélectionner un élément de la Galerie

1. Accédez au dossier de la Galerie comportant l'élément à sélectionner.
2. Procédez selon l'une des méthodes suivantes :
 - Cliquez sur l'élément de la Galerie à sélectionner.
 - Pour sélectionner plusieurs éléments, appuyez sur la touche Command et sélectionnez chaque élément.
 - Pour sélectionner plusieurs éléments proches les uns des autres, entourez l'ensemble de ces éléments d'un rectangle de sélection en faisant glisser le curseur.
 - Pour sélectionner une plage d'éléments, cliquez sur le premier élément, puis sélectionnez le dernier élément tout en maintenant la touche **MAJ** enfoncée.
 - Pour sélectionner tous les éléments, cliquez avec le bouton droit de la souris, puis choisissez **Tout sélectionner**.

Importation d'éléments de la Galerie dans un Bloc-notes MimioStudio

Vous pouvez importer n'importe quel élément de la Galerie dans un Bloc-notes MimioStudio afin de l'ajouter à votre présentation.

Pour importer un élément de la Galerie dans un Bloc-notes

1. Sélectionnez l'image, le modèle, l'élément multimédia, l'objet de questions et résultats ou la leçon à importer.
2. Faites glisser cet élément dans le Bloc-notes.

-  Vous pouvez également importer des éléments en cliquant deux fois dessus ou en les copiant et en les collant dans un Bloc-notes.

Personnalisation du contenu de la Galerie

La Galerie MimioStudio est entièrement extensible et modifiable. Vous pouvez ainsi y ajouter vos propres dossiers, images, modèles, éléments multimédia et leçons.

Vous pouvez également ajouter des documents Microsoft Word, PowerPoint et PDF à la Galerie. Tous les documents importés sont placés dans la section Leçons de la Galerie MimioStudio.

-  MimioStudio ne prend pas en charge les galeries réseau ou partagées.

Pour importer un dossier de la Galerie à partir d'un fichier de la Galerie

1. Cliquez sur le bouton **Importer le Pack de contenu**, .
2. Dans la boîte de dialogue **Ouvrir**, accédez au fichier de la Galerie à importer et sélectionnez-le.
3. Cliquez sur **Ouvrir**.
Le contenu du fichier de la Galerie est ajouté au dossier Packs de contenu importés dans la Galerie.
4. Passez en revue le contenu importé et effectuez les modifications souhaitées, le cas échéant.
5. Pour déplacer le contenu du dossier de la Galerie, cliquez avec le bouton droit de la souris sur le dossier, puis choisissez **Installer**.
Le contenu est déplacé dans le dossier de la Galerie.

Pour ajouter un nouveau dossier de la Galerie

1. Sélectionnez le dossier principal de la Galerie ou un sous-dossier auquel ajouter le nouveau dossier.
2. Cliquez sur le bouton **Nouveau dossier**, .
La boîte de dialogue Propriétés de l'élément de la Galerie s'affiche.
3. Saisissez un nom pour le nouveau dossier dans le champ **Nom**.
4. (Facultatif) Saisissez un mot-clé dans le champ **Mots-clés** afin de pouvoir rechercher le nouveau dossier à partir de la barre de recherche de la Galerie.
5. Cliquez sur **OK**.

Pour ajouter un nouvel élément à un dossier

1. Sélectionnez le dossier auquel ajouter l'élément.
2. Cliquez sur le bouton **Insérer un fichier**, .
3. Dans la boîte de dialogue **Ouvrir**, accédez au fichier à importer et sélectionnez-le.
4. Cliquez sur **Ouvrir**.
L'élément est inséré dans la zone appropriée du dossier de la Galerie.

-  Vous pouvez également ajouter de nouveaux éléments dans un dossier de la Galerie par glisser-déposer ou copier-coller.



Pour créer un modèle à partir d'une image du Bloc-notes

1. Cliquez sur l'image avec le bouton droit de la souris, puis faites-la glisser dans la Galerie.

Le menu contextuel s'affiche.

2. Choisissez **Insérer sous forme de modèle**.

Pour copier un élément existant de la Galerie

1. Sélectionnez l'élément de la Galerie à copier.
2. Cliquez sur le bouton **Copier**, .
3. Sélectionnez un dossier de la Galerie dans lequel insérer le nouvel élément.
4. Cliquez sur le bouton **Coller**, .

L'élément est inséré dans la zone appropriée du dossier de la Galerie.

Pour supprimer un élément de la Galerie

1. Sélectionnez l'élément de la Galerie à supprimer.
2. Cliquez sur le bouton **Supprimer**, .
3. Cliquez sur **Oui**.

Une boîte de dialogue vous demandant de confirmer la suppression s'affiche.

Pour rechercher des éléments semblables de la Galerie

1. Cliquez sur l'élément de la Galerie avec le bouton droit de la souris, puis choisissez **Ouvrir le dossier**.

2. Si l'élément est inclus dans plusieurs dossiers, choisissez le dossier à ouvrir.

Le dossier contenant l'élément sélectionné s'ouvre dans la Galerie MimioStudio.

Exportation d'un dossier de la Galerie vers un fichier de la Galerie

Vous pouvez exporter et importer des dossiers entiers de la Galerie dans la Galerie MimioStudio sous forme de fichiers de la Galerie (MCF). Vous pouvez ensuite partager les galeries créées avec d'autres utilisateurs de MimioStudio.

 MimioStudio ne prend pas en charge les galeries réseau ou partagées.

Exportation d'un dossier de la Galerie vers un fichier de la Galerie

1. Sélectionnez le dossier de la Galerie à exporter.
2. Cliquez sur le bouton **Exporter le Pack de contenu**, .
3. Dans la boîte de dialogue **Enregistrer sous**, saisissez un nom pour votre fichier dans la boîte de dialogue **Enregistrer sous**.
4. Sélectionnez l'emplacement où enregistrer le fichier.
5. Cliquez sur **Enregistrer**.

Gestion des instantanés d'annotations d'écran

MimioStudio enregistre automatiquement un instantané de l'écran annoté chaque fois que vous quittez le mode Annotation de l'écran. Ces instantanés sont enregistrés dans le dossier Annotations de l'écran de la Galerie MimioStudio.

Pour plus d'informations sur la création d'instantanés d'annotations d'écran, reportez-vous à la rubrique Marquage de l'écran à l'aide d'annotations.

Affichage des instantanés d'annotations d'écran

Vous pouvez consulter les annotations d'écran enregistrées dans le dossier Annotations de l'écran de la Galerie MimioStudio.

Pour consulter les instantanés d'annotations d'écran

1. Ouvrez la Galerie MimioStudio.
2. Sélectionnez le dossier **Annotations de l'écran**.

Pour sélectionner un instantané

- ▶ Procédez selon l'une des méthodes suivantes :
 - Cliquez sur l'instantané à sélectionner.
 - Pour sélectionner plusieurs instantanés, appuyez sur la touche Commande et sélectionnez chaque instantané.
 - Pour sélectionner plusieurs instantanés proches les uns des autres, entourez l'ensemble de ces instantanés d'un rectangle de sélection en faisant glisser le curseur.
 - Pour sélectionner une plage d'instantanés, cliquez sur le premier instantané et sélectionnez le dernier instantané, en maintenant la touche **MAJ** enfoncée.
 - Pour sélectionner tous les instantanés, cliquez avec le bouton droit de la souris, puis choisissez **Tout sélectionner**.

Modification du nom d'un instantané d'annotations

Les instantanés d'annotations d'écran sont enregistrés dans l'ordre chronologique. Leur nom se compose de la date et de l'heure de leur création. Vous pouvez renommer un instantané à tout moment après son enregistrement.

Pour renommer un instantané

1. Sélectionnez l'instantané à renommer.
2. Cliquez avec le bouton droit de la souris, puis choisissez **Propriétés**.
3. Saisissez un nom pour l'instantané dans le champ **Nom**, puis cliquez sur **OK**.

Ajout de mots-clés à un instantané d'annotations

Vous pouvez ajouter des mots-clés à un instantané afin de pouvoir le rechercher ultérieurement en utilisant la barre de recherche de la Galerie MimioStudio.

Pour ajouter des mots-clés à un instantané

1. Sélectionnez l'instantané auquel ajouter des mots-clés.
2. Cliquez avec le bouton droit de la souris, puis choisissez **Propriétés**.
3. Saisissez chaque mot-clé sur une ligne distincte dans le champ **Mots-clés**, puis cliquez sur **OK**.

Recherche d'un instantané d'annotations

Vous pouvez rechercher un instantané à l'aide de la barre de recherche de la Galerie MimioStudio. Pour ce faire, vous pouvez spécifier un mot-clé ou une partie du nom de l'instantané.

Pour rechercher un instantané spécifique

1. Sélectionnez le dossier **Annotations de l'écran** dans la Galerie.
2. Saisissez le texte à rechercher dans le champ **Rechercher**.
Tous les instantanés associés au texte saisi s'affichent dans la zone d'aperçu de la Galerie.

Importation d'un instantané d'annotations

Vous pouvez importer un instantané dans un Bloc-notes ouvert.

Pour importer un instantané

1. Ouvrez un Bloc-notes MimioStudio.
2. Sélectionnez l'instantané à importer.
3. Faites glisser l'instantané sélectionné dans le Bloc-notes cible.

Collage d'un instantané d'annotations dans une autre application

Vous pouvez utiliser des instantanés d'annotations dans d'autres applications telles que Microsoft Word ou PowerPoint.

Pour coller un instantané dans une autre application

1. Sélectionnez l'instantané à copier.
2. Cliquez sur le bouton **Copier**, .
3. Accédez à l'application cible.
4. Cliquez avec le bouton droit de la souris, puis choisissez **Coller**.

Vous pouvez également faire glisser l'instantané sélectionné vers l'application cible.

Impression des instantanés d'annotations

Vous pouvez imprimer un instantané directement à partir du dossier Annotations de l'écran de la Galerie MimioStudio.

Pour imprimer un instantané

1. Sélectionnez l'instantané à imprimer.
2. Cliquez avec le bouton droit de la souris, puis choisissez **Imprimer**.

Suppression des instantanés d'annotations

Vous pouvez supprimer des instantanés du dossier Annotations de l'écran.

Pour supprimer un instantané

1. Sélectionnez l'instantané à supprimer.
2. Cliquez sur le bouton **Supprimer**, .
Une boîte de dialogue vous demandant de confirmer la suppression s'affiche.
3. Cliquez sur **Oui**.

Animation de leçons et de présentations interactives du Bloc-notes

Vous pouvez utiliser le Bloc-notes MimioStudio pour animer des leçons et des présentations créées ou importées dans un Bloc-notes.

Utilisation de la vue Plein écran

Pour présenter des informations, la vue Plein écran peut être utilisée pour que la page actuelle remplisse totalement l'écran.

La barre d'outils standard du Bloc-notes MimioStudio et tous les Outils MimioStudio sont disponibles dans la vue Plein écran.

Pour accéder à la vue Plein écran





- ▶ Cliquez sur le bouton **Plein écran**, .

La page en cours occupe la totalité de l'écran et la barre d'outils standard du Bloc-notes MimioStudio reste visible.

Navigation au sein d'une présentation

Pour naviguer au sein d'une présentation du Bloc-notes

- ▶ Utilisez la barre d'outils standard du Bloc-notes MimioStudio pour naviguer au sein de la présentation du Bloc-notes.

Bouton	Action
	Utilisez ce bouton pour ouvrir ou fermer la vue Plein écran.
	Utilisez ce bouton pour insérer une nouvelle page.
	Utilisez ce bouton pour passer à la page précédente du Bloc-notes.
	Utilisez ce bouton pour passer à la page suivante du Bloc-notes.

Utilisation d'objets multimédia

Vous pouvez effectuer des opérations de lecture, de pause, d'avance rapide et de retour rapide sur les vidéos, les animations et les objets audio ajoutés à votre présentation.

Pour lire une vidéo ou un objet audio

- ▶ Cliquez n'importe où sur la vidéo, l'animation ou l'objet audio à lire.

Pour afficher et masquer les commandes vidéo et audio

1. Au cours de la lecture vidéo ou audio, cliquez une fois n'importe où sur l'objet afin d'afficher les commandes associées.



2. Cliquez à nouveau sur l'objet pour les masquer.

Pour utiliser les commandes de pause, d'avance rapide et de retour rapide sur une vidéo ou un objet audio

- ▶ Procédez selon l'une des méthodes suivantes :
 - Pour mettre une vidéo ou un objet audio en pause, cliquez sur .
 - Pour utiliser la commande d'avance rapide sur la vidéo ou l'objet audio, faites glisser le curseur vers la droite.
 - Pour utiliser la commande de retour rapide sur la vidéo ou l'objet audio, faites glisser le curseur vers la gauche.

Cette page est délibérément laissée vierge pour l'impression recto verso

Chapitre 3

MimioTeach

L'utilisation d'un projecteur avec la MimioTeach vous permet d'animer des leçons et des présentations directement à partir du tableau blanc. Le mode interactif MimioStudio vous permet également de contrôler le mouvement du curseur à l'écran avec un stylet de la MimioTeach, de la même manière que vous le feriez avec votre souris d'ordinateur.

Composants

Le coffret MimioTeach contient les éléments suivants :

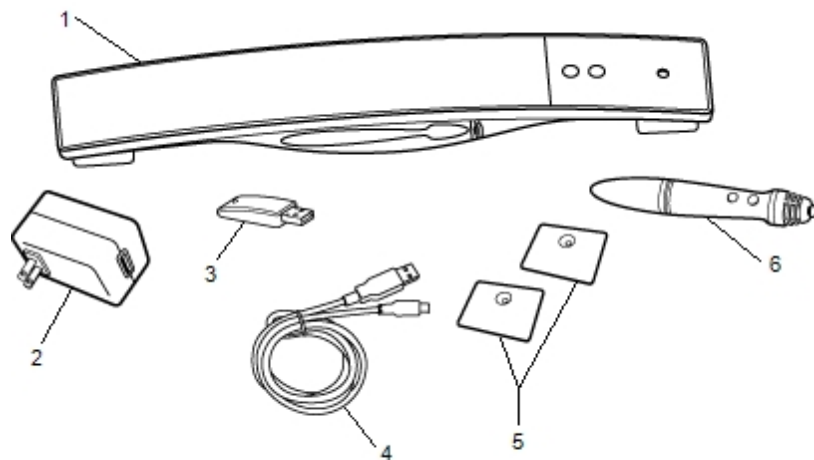

1	Barre MimioTeach	4	Câble USB
2	Adaptateur USB	5	Plaques de montage
3	MimioHub	6	Stylet MimioTeach

Si l'un des éléments ci-dessus fait défaut, veuillez contacter le support technique.

A propos de MimioTeach

Vous pouvez utiliser la barre MimioTeach et son stylet en mode interactif MimioStudio pour animer des leçons et des présentations.

Vous pouvez également utiliser la barre MimioTeach avec MimioCapture pour capturer des notes à partir de votre tableau blanc dans le Bloc-notes MimioStudio. Pour obtenir plus d'informations sur l'utilisation de la MimioTeach avec MimioCapture, voir MimioCapture.

L'illustration suivante représente les composants principaux du MimioTeach.

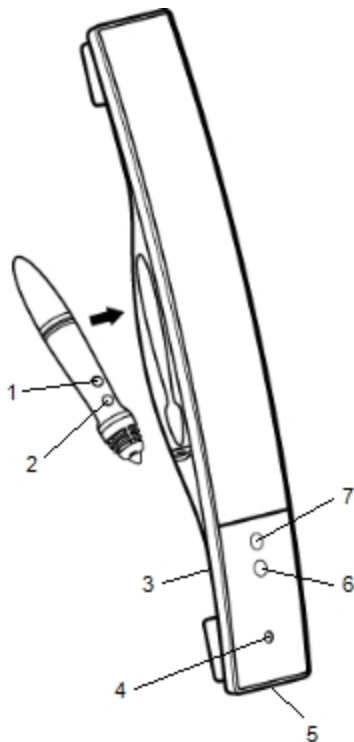

1	Démarrer les outils (bouton B)	5	Connecteur d'alimentation/USB
2	Survol/Clic droit (bouton A)	6	Démarrer
3	Dock MimioHub	7	Calibrer
4	Voyant d'alimentation/d'état		

Voyants d'état

Ce voyant indique l'état de la barre MimioTeach.

Désactivé	Hors tension ; le câble USB n'est pas branché ou la MimioTeach est éteinte.
Lumière verte continue	La MimioTeach est connectée et sous tension ; le logiciel MimioStudio est en cours d'exécution.
Lumière verte clignotante	Le MimioTeach est connecté et sous tension ; le logiciel MimioStudio n'est pas en cours d'exécution.
Lumière orange continue	Le MimioTeach ne trouve aucun MimioHub disponible.
Lumière orange clignotante	Le MimioTeach recherche un MimioHub disponible.

A propos des Outils MimioStudio











Grâce aux divers outils de présentation disponibles dans les Outils MimioStudio, vous pouvez attirer l'attention de votre audience sur une zone spécifique de l'écran en affichant uniquement certaines parties de l'écran. Vous pouvez également annoter l'écran à l'aide de la fonction Annotation de l'écran disponible dans Outils MimioStudio.

Pour plus d'informations sur Outils MimioStudio, voir Marquage de l'écran à l'aide d'annotations.

Le tableau suivant décrit les composants principaux des Outils MimioStudio.

	Outil de sélection		Zoom
	Styllet		Pinceau
	Texte		Surligneur
	Ligne		Flèche à la fin
	Flèche au début		Double flèche
	Rectangle		Ellipse
	Triangle		Triangle rectangle
	Etoile à 5 pointes		Hexagone
	Pentagone		Reconnaissance de forme
	Gomme		Insérer un fichier
	Découpage écran		Pipette
	Plus de couleurs		Remplissage objet
	Couleur de contour et de remplissage		Curseur d'épaisseur
	Palette de couleurs		Ligne continue
	Ligne en tirets		Ligne à points carrés
	Transparence		Galerie
	Applications (voir ci-dessous)		Clic droit
	Interactif		Souris
	Annotation de l'écran		

Depuis l'outil Applications, vous avez accès aux outils suivants :

-  Rideau
-  Gestionnaire de classes
-  Vote rapide Enregistreur
-  Calculatrice
-  Projecteur
-  Contrôler
-  Affichage
-  Navigateur Web
-  Outils texte
-  Rapide Collaboration

Prise en main

Pour installer et commencer à utiliser le MimioTeach, consultez les rubriques suivantes :

- Configuration du stylet MimioTeach
- Configuration de la barre MimioTeach
- Configuration du mode interactif

Configuration du stylet MimioTeach

Le stylet de la barre MimioTeach est alimenté par une pile lithium-ion rechargeable. La pile se recharge dès que le stylet est inséré dans la barre MimioTeach.

Pour configurer le stylet de MimioTeach

1. Tournez la partie supérieure du stylet dans le sens contraire des aiguilles d'une montre pour la séparer du corps du stylet.



2. Retirez la bande de plastique du stylet.

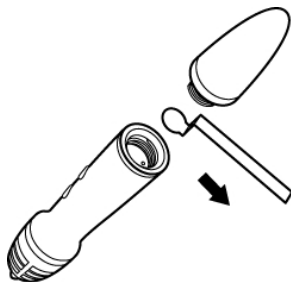

3. Remplacez la partie supérieure sur le corps du stylet et tournez-la dans le sens des aiguilles d'une montre pour l'attacher.

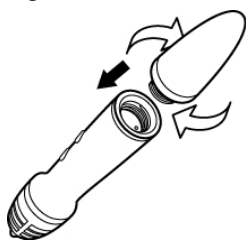

Configuration de la barre MimioTeach

La barre MimioTeach est fournie préconnectée au MimioHub inclus. Vous pouvez également utiliser le MimioHub pour connecter d'autres périphériques MimioClassroom à votre ordinateur, comme le MimioVote.

- 💡 Lorsque vous ne vous en servez pas, vous pouvez conserver le MimioHub dans le Dock MimioHub situé à l'arrière de la barre MimioTeach.

L'outil MimioTeach est alimenté à l'aide du câble USB et de l'adaptateur fournis.

- 📄 Vous pouvez également alimenter la MimioTeach à l'aide de trois piles AAA. Pour obtenir des informations sur l'utilisation de piles pour l'alimentation de la barre MimioTeach, reportez-vous à la rubrique Insertion des piles.

Pour configurer la barre MimioTeach

1. Branchez le câble USB au port USB de l'adaptateur.

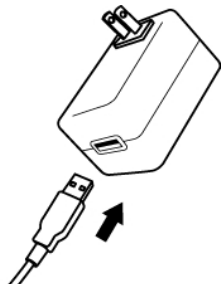

2. Branchez l'autre extrémité du câble USB dans le port USB de la barre MimioTeach.

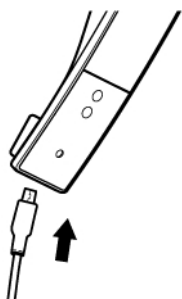

3. Branchez l'adaptateur dans une prise électrique.

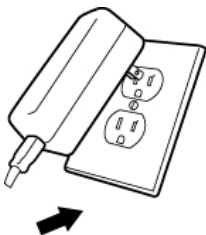

4. Placez la barre MimioTeach le long du bord gauche du tableau blanc, comme illustré.

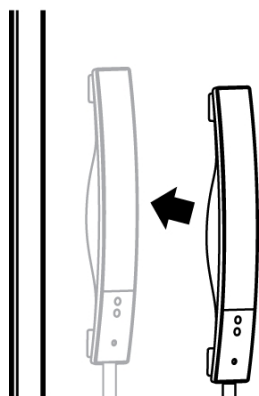

La barre MimioTeach s'attache en toute fiabilité à n'importe quel type de tableau blanc magnétique. Voir Montage de la MimioTeach sur un tableau blanc non magnétique pour obtenir des informations sur le montage de la barre sur un tableau blanc non magnétique.

5. Branchez le MimioHub dans un port USB disponible de votre ordinateur.

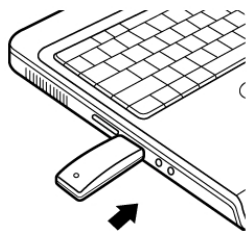

- Si vous ne souhaitez pas établir de connexion sans fil entre la barre MimioTeach et votre ordinateur, vous pouvez les connecter à l'aide du câble USB fourni sans l'adaptateur. La barre sera alimentée via le port USB de votre ordinateur.

Configuration du mode interactif

Le mode interactif MimioStudio permet d'animer des leçons et des présentations directement à partir du tableau blanc.

Pour utiliser le mode interactif, vous devez disposer d'un projecteur, d'un tableau blanc associé à la barre MimioTeach et d'un stylet de la MimioTeach. La combinaison de ces éléments constitue un outil puissant lors des leçons et des présentations.

Projection de votre bureau

Si vous effectuez une présentation depuis un Bloc-notes MimioStudio ou une autre application telle que PowerPoint, vous pouvez ouvrir cette application avant ou après l'activation et le calibrage du mode interactif.

Pour lancer le mode interactif

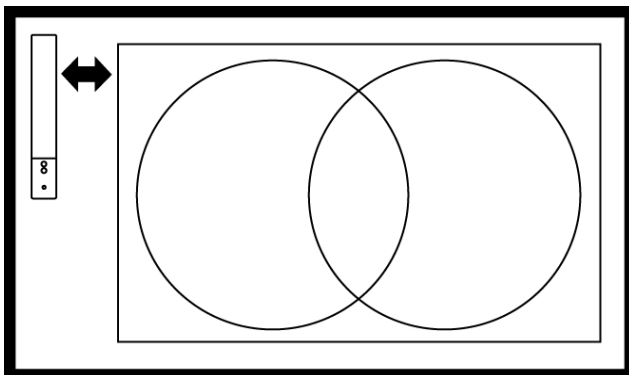

1. Projetez l'image de votre bureau sur votre tableau blanc.
Reportez-vous à la documentation du projecteur pour obtenir des instructions sur la projection des images de bureau.
2. Réglez l'image projetée de manière à laisser une marge de 5 à 8 cm entre le bord de la

projection et la MimioTeach.



3. Cliquez sur un point quelconque du tableau blanc avec le stylet de la MimioTeach. Le mode interactif démarre, et l'écran de calibrage s'affiche.

Pour quitter le mode interactif

- ▶ Procédez selon l'une des méthodes suivantes :
 - Appuyez à deux reprises sur le bouton **Interactif**, , sur la barre MimioTeach.
 - Lancez les Outils MimioStudio, cliquez sur le bouton **Interactif**, , puis cliquez sur **Quitter**.
 - Ouvrez les préférences MimioStudio, sélectionnez **Interactif**, puis cliquez sur **Désactiver**.



Voir Personnalisation de MimioStudio pour obtenir des informations sur l'accès aux Préférences MimioStudio.

Calibrage du mode interactif

Vous êtes invité à calibrer le mode interactif avec le stylet de la MimioTeach à chaque activation de ce mode.

Si vous utilisez un tableau blanc et un projecteur installés en permanence, il est inutile de recalibrer le mode interactif après la première session. Voir Définition des préférences interactives.

Calibrage du mode interactif

1. Si l'écran de calibrage ne s'affiche pas lorsque vous lancez le mode interactif, procédez comme suit :
 - Appuyez sur le bouton **Interactif**, , de la barre MimioTeach.
 - Lancez les Outils MimioStudio, cliquez sur le bouton **Interactif**, , puis cliquez sur **Recalibrer**.
 - Ouvrez les préférences MimioStudio, sélectionnez **Interactif**, puis cliquez sur **Calibrer**.
2. A l'aide du stylet de la MimioTeach, appuyez sur le centre de chacune des neuf cibles de calibrage, sur le tableau blanc.

Veillez à ce que le stylet soit perpendiculaire par rapport à la surface d'écriture au moment où vous cliquez.

La cible de calibrage disparaît pour laisser apparaître la suivante.
Lorsque l'écran de calibrage disparaît, le mode interactif est activé.

Utilisation de MimioTeach

Vous pouvez utiliser la barre MimioTeach et son stylet en mode interactif MimioStudio pour animer des leçons et des présentations. Ce mode vous permet également de contrôler le mouvement du curseur à l'écran avec un stylet de la MimioTeach, de la même manière que vous le feriez avec votre souris d'ordinateur.

Vous pouvez également utiliser les divers outils de présentation disponibles dans les Outils MimioStudio pour attirer l'attention de votre audience sur une zone spécifique de l'écran en affichant uniquement certaines parties de l'écran. Vous pouvez également annoter l'écran à l'aide de la fonction Annotation de l'écran disponible dans les Outils MimioStudio.

Utilisation du stylet MimioTeach

Le mode interactif permet d'utiliser le stylet de la MimioTeach pour contrôler votre bureau et interagir avec les applications de votre ordinateur à partir du tableau blanc.

Le tableau suivant indique comment utiliser le stylet de la MimioTeach pour contrôler le bureau à partir du tableau blanc.

Opération	Procédure à suivre
Clic gauche	Cliquez où vous voulez dans la zone projetée avec le bout du stylet.
Double clic gauche	Cliquez deux fois où vous voulez dans la zone projetée avec le bout du stylet.
Clic droit	Appuyez sur le bouton B du stylet, puis, dans la zone projetée, cliquez sur l'emplacement de votre choix avec la pointe du stylet.
Survol	<ol style="list-style-type: none"> 1. Maintenez le stylet à l'emplacement choisi, en restant aussi proche que possible du tableau blanc, sans le toucher. 2. Appuyez sur le bouton B du stylet. 3. Déplacez le stylet vers l'emplacement souhaité. 4. Relâchez sur le bouton B du stylet.

Pour modifier les fonctions des boutons du stylet de la MimioTeach, reportez-vous à la rubrique Définition des préférences interactives.

Utilisation des outils Rideau et Projecteur pour attirer l'attention

Les outils Rideau et Projecteur vous permettent de concentrer l'attention de l'audience sur une zone spécifique de l'écran, en masquant certaines parties de l'écran.



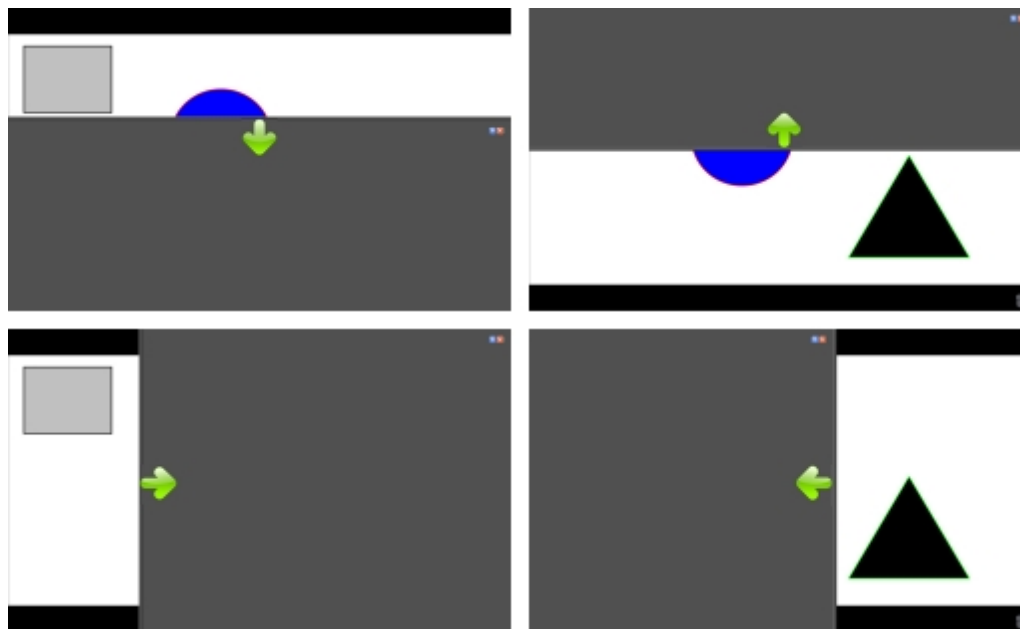

Utilisation de l'outil Rideau

L'outil Rideau crée une *ombre* que vous pouvez élever, abaisser, déplacer à gauche ou à droite sur l'image de l'écran, à la manière d'un store, depuis le bas ou le haut de l'écran, ou

sur sa largeur. Vous pouvez ensuite afficher des puces ou d'autres informations progressivement.



Pour utiliser l'outil Rideau

- ▶ Procédez selon l'une des méthodes suivantes :
 - Dans les Outils MimioStudio, cliquez sur le bouton **Applications**, , puis choisissez  **Rideau**.
 - (*Mode interactif uniquement*) Appuyez sur le bouton **Démarrer**, , sur la barre MimioTeach, puis cliquez sur  **Rideau** dans la fenêtre Démarrer.

Réglage de la zone révélée

- ▶ Cliquez à l'intérieur de la zone ombragée, puis faites-la glisser vers le bas, le haut, la gauche ou la droite pour révéler une plus petite ou une plus grande partie de la zone affichée.

Pour régler la transparence de l'outil Rideau

1. Cliquez sur , puis pointez sur **Transparent**.
2. Dans la liste **Transparent**, choisissez un pourcentage.
Si vous optez pour une transparence de 0 %, la zone ombragée devient entièrement opaque.

Utilisation de l'outil Projecteur

L'outil Projecteur masque tout l'écran à l'exception d'une petite zone, celle du projecteur. Il vous permet de concentrer l'attention de l'audience sur une zone spécifique de l'écran. La zone du projecteur peut être redessinée, redimensionnée et déplacée sur l'ensemble de l'écran.



Pour utiliser l'outil Projecteur

- Procédez selon l'une des méthodes suivantes :
 - Dans les Outils MimioStudio, cliquez sur le bouton **Applications**, puis choisissez **Projecteur**.
 - (Mode interactif uniquement) Appuyez sur le bouton **Démarrer**, sur la barre MimioTeach, puis cliquez sur **Projecteur** dans la fenêtre Démarrer.
- Cliquez sur la zone ombragée, en dehors de la bordure du projecteur, puis faites glisser le projecteur à l'emplacement souhaité.

Pour régler la forme du projecteur

- Cliquez sur **Forme**, puis pointez sur **Forme**.
- Dans la liste **Forme**, choisissez une forme pour le projecteur.

Pour redimensionner le projecteur

- Cliquez sur **Taille**, puis pointez sur **Taille**.
 - Dans la liste **Taille**, choisissez une taille de projecteur.
- Vous pouvez également redimensionner le projecteur en faisant glisser sa bordure colorée jusqu'à ce que la taille du projecteur soit appropriée.

Pour régler la transparence du projecteur

- Cliquez sur **Transparent**, puis pointez sur **Transparent**.
- Dans la liste **Transparent**, choisissez un pourcentage de transparence.
Si vous optez pour une transparence de 0 %, la zone ombragée devient entièrement opaque.



Marquage de l'écran à l'aide d'annotations

Le mode Annotation de l'écran vous permet d'annoter des applications, des pages Web et des images. En mode Annotation, une bordure verte avec un bord dégradé apparaît autour de votre bureau.



Lorsque vous quittez le mode Annotation de l'écran, toutes les annotations disparaissent du tableau blanc et sont automatiquement archivées dans le dossier Annotations de l'écran de Galerie MimioStudio.

Activation du mode Annotation de l'écran



Pour activer le mode Annotation de l'écran

- Procédez de l'une des façons suivantes :
 - Dans les Outils MimioStudio, cliquez sur le bouton **Annotation de l'écran**, , afin de figer l'image du bureau actuelle.
 - (Mode interactif uniquement)* Appuyez sur le bouton **Démarrer**, , sur la barre MimioTeach, puis cliquez sur  **Annotation de l'écran** dans la fenêtre Démarrer. Une bordure verte avec un bord dégradé apparaît autour de votre bureau.
- Annotez l'écran à l'aide des Outils MimioStudio.
Toutes les fonctions d'objet, de dessin et de manipulation des Outils MimioStudio sont disponibles en mode Annotation de l'écran.

Pour quitter le mode Annotation de l'écran

- Procédez selon l'une des méthodes suivantes :
 - Dans les Outils MimioStudio, cliquez sur le bouton **Souris**, , pour "débloquer" l'écran.
 - (Mode interactif uniquement)* Appuyez sur le bouton **Démarrer**, , sur la barre MimioTeach, puis cliquez sur  **Annotation de l'écran** dans la fenêtre Démarrer.

Pour désactiver la bordure du mode Annotation de l'écran

- Cliquez sur  dans la barre des tâches et sélectionnez  **Préférences**.
- Sélectionnez  **Bloc-notes** dans la boîte de dialogue **Préférences MimioStudio**.
- Sous **Général**, désactivez l'option **Activer la bordure plein écran (Annotation de l'écran uniquement)**.
- Cliquez sur **OK** pour enregistrer les paramètres.

Création d'annotations à l'écran à l'aide des Outils MimioStudio



Les Outils MimioStudio permettent d'annoter l'écran. Toutes les fonctions d'objet, de dessin et de manipulation des Outils MimioStudio sont disponibles en mode Annotation de l'écran.

Les outils de dessin que vous sélectionnez le restent jusqu'à ce que vous sélectionniez un autre outil ou l'outil de sélection.

Reportez-vous à la rubrique Manipulation des objets pour obtenir une description complète de la manipulation des objets.





Toutes les fonctions et fonctionnalités des outils de dessin MimioStudio du Bloc-notes MimioStudio sont disponibles en mode Annotation de l'écran.

Pour utiliser le stylo de dessin à main levée



- Cliquez sur le bouton **Stylo**, .
- (Facultatif) Faites glisser le curseur d'épaisseur pour régler la largeur de la ligne.
- (Facultatif) Pour régler la couleur de la ligne, procédez de l'une des façons suivantes :
 - Sélectionnez une couleur dans la palette de couleurs.
 - Cliquez sur , puis sélectionnez une couleur dans la boîte de dialogue **Couleur**.
 - Cliquez sur , puis sélectionnez une couleur sur le bureau.

4. (Facultatif) Pour régler la transparence de la ligne, cliquez sur le bouton **Transparence**, , puis choisissez un pourcentage de transparence.
5. Placez le curseur à l'emplacement de démarrage des traits d'encre sur la page.
6. Faites glisser le curseur pour dessiner les traits d'encre.

Pour utiliser le pinceau de dessin à main levée

1. Cliquez sur le bouton **Pinceau**, .
2. (Facultatif) Faites glisser le curseur d'épaisseur pour régler la largeur de la ligne.
3. (Facultatif) Pour régler la couleur de la ligne, procédez de l'une des façons suivantes :
 - Sélectionnez une couleur dans la palette de couleurs.
 - Cliquez sur , puis sélectionnez une couleur dans la boîte de dialogue **Couleur**.
 - Cliquez sur , puis sélectionnez une couleur sur le bureau.
4. (Facultatif) Pour régler la transparence de la ligne, cliquez sur le bouton **Transparence**, , puis choisissez un pourcentage de transparence.
5. Placez le curseur à l'emplacement de démarrage du trait de pinceau sur la page.
6. Faites glisser le curseur pour dessiner les traits de pinceau.



Pour surligner une partie de l'écran







1. Cliquez sur le bouton **Surligneur**, .
2. (Facultatif) Faites glisser le curseur d'épaisseur pour régler la largeur du surligneur.
3. (Facultatif) Pour changer de couleur, procédez de l'une des façons suivantes :
 - Sélectionnez une couleur dans la palette de couleurs.
 - Cliquez sur , puis sélectionnez une couleur dans la boîte de dialogue **Couleur**.
 - Cliquez sur , puis sélectionnez une couleur sur le bureau.
4. Placez le curseur à l'emplacement de démarrage du trait de surlignage sur la page.
5. Faites glisser le curseur sur la zone à surligner.

Pour effacer l'encre et le surlignage

1. Cliquez sur le bouton **Gomme**, .
2. (Facultatif) Faites glisser le curseur d'épaisseur pour régler la largeur de la gomme.
3. Faites glisser le curseur sur les traits d'encre ou de surlignage à effacer.

Pour ajouter une ligne ou une forme









1. Cliquez sur le type de ligne ou la forme à ajouter.
2. (Facultatif) Faites glisser le curseur d'épaisseur pour régler la largeur de la ligne ou du contour.
3. (Facultatif) Sélectionnez la case de couleur de contour, puis procédez de l'une des façons suivantes pour changer de couleur de ligne ou de contour :
 - Sélectionnez une couleur dans la palette de couleurs.
 - Cliquez sur , puis sélectionnez une couleur dans la boîte de dialogue **Couleur**.
 - Cliquez sur , puis sélectionnez une couleur sur le bureau.
4. (Facultatif) Sélectionnez la case de couleur de remplissage, puis procédez de l'une des façons suivantes pour régler la couleur de remplissage :



- Sélectionnez une couleur dans la palette de couleurs.
 - Cliquez sur , puis sélectionnez une couleur dans la boîte de dialogue **Couleur**.
 - Cliquez sur , puis sélectionnez une couleur sur le bureau.
5. Pour changer le style de ligne ou de contour, cliquez sur  et choisissez l'une des options suivantes :
 -  **Continue**
 -  **En tirets**
 -  **A points carrés**
 6. (Facultatif) Pour régler la transparence de la ligne ou de la forme, cliquez sur le bouton **Transparence**, , puis choisissez un pourcentage de transparence.
 7. Placez le curseur à l'emplacement de démarrage de la ligne ou de la forme sur la page.
 8. Faites glisser le curseur pour dessiner la ligne ou la forme.

Pour ajouter du texte mis en forme

1. Cliquez sur le bouton **Texte**, .
2. Placez le curseur à l'emplacement de démarrage du texte sur la page.
Pour obtenir une zone de texte de largeur fixe, placez le curseur à l'emplacement de démarrage de la zone de texte sur la page, puis faites glisser le curseur jusqu'à la largeur souhaitée.
3. Sélectionnez un style, une taille, une couleur, ainsi qu'une option d'alignement pour le texte.
4. Saisissez du texte dans la zone de texte.

Pour dessiner une forme

1. Cliquez sur le bouton **Reconnaissance de forme**, .
2. (Facultatif) Faites glisser le curseur d'épaisseur pour régler la largeur du contour.
3. (Facultatif) Sélectionnez la case de couleur de contour, puis procédez de l'une des façons suivantes pour changer de couleur de contour :
 - Sélectionnez une couleur dans la palette de couleurs.
 - Cliquez sur , puis sélectionnez une couleur dans la boîte de dialogue **Couleur**.
 - Cliquez sur , puis sélectionnez une couleur sur le bureau.
4. (Facultatif) Sélectionnez la case de couleur de remplissage, puis procédez de l'une des façons suivantes pour régler la couleur de remplissage :
 - Sélectionnez une couleur dans la palette de couleurs.
 - Cliquez sur , puis sélectionnez une couleur dans la boîte de dialogue **Couleur**.
 - Cliquez sur , puis sélectionnez une couleur sur le bureau.
5. Pour changer le style de ligne ou de contour, cliquez sur  et choisissez l'une des options suivantes :
 -  **Continue**
 -  **En tirets**
 -  **A points carrés**

6. (Facultatif) Pour régler la transparence de la forme, cliquez sur le bouton **Transparence**, , puis choisissez un pourcentage de transparence.
 7. Placez le curseur à l'emplacement de démarrage de la forme sur la page.
 8. Faites glisser le curseur pour dessiner la forme.
-  Vous pouvez utiliser l'outil Reconnaissance de forme pour dessiner des cercles, des ellipses, des triangles, des rectangles, des carrés et des lignes.

Effacement de toutes les annotations à l'écran

Lorsque vous quittez le mode Annotation de l'écran, toutes les annotations disparaissent de l'écran et sont automatiquement stockées sous forme d'instantané de l'écran. Voir Gestion des instantanés d'annotations d'écran pour obtenir des informations sur la consultation et l'utilisation des instantanés.

Insertion de texte dans une application à l'aide des Outils texte MimioStudio







Vous pouvez saisir du texte dans une zone de texte ou une page à l'aide des Outils texte MimioStudio. Deux modes de saisie de texte sont disponibles :

- Clavier à l'écran permet de saisir du texte par le biais d'une application intégrant un clavier à l'écran.
- Bloc d'écriture permet de saisir du texte par le biais d'un petit bloc d'écriture à l'écran. Votre écriture manuelle est automatiquement convertie en texte et en entrée dans l'application active.





En outre, l'outil Bloc d'écriture prend en charge la reconnaissance des gestes permettant d'utiliser des raccourcis écrits à la main reconnus automatiquement comme des touches couramment utilisées.

 La reconnaissance des gestes est uniquement prise en charge sur les systèmes Intel.

Pour accéder aux Outils texte MimioStudio

1. Dans les Outils MimioStudio, cliquez sur le bouton **Applications**, , puis choisissez  **Outils texte**.
2. Cliquez sur l'icône **Outils texte**  ou  sur la barre de menus
3. Choisissez l'outil texte à utiliser.
 -  **Clavier** pour activer le clavier à l'écran.
 -  **Bloc d'écriture** pour activer l'outil de bloc d'écriture.

Pour désactiver les Outils texte MimioStudio

- ▶ Procédez selon l'une des méthodes suivantes :
 - Cliquez sur l'icône **Outils texte**  ou  sur la barre de menus, puis choisissez l'Outil texte actuellement sélectionné.
 - Dans les Outils MimioStudio, cliquez sur le bouton **Applications**, , puis choisissez  **Outils texte**.

Utilisation du clavier à l'écran

Vous pouvez saisir du texte dans une application à l'aide du clavier à l'écran.

Pour utiliser le clavier à l'écran

1. Lancez l'outil Clavier à l'écran.
2. Cliquez dans une zone de texte ou une page, à l'emplacement où vous souhaitez saisir du texte.
3. A l'aide de la souris ou du stylet de la MimioTeach, appuyez sur les touches virtuelles du clavier à l'écran.





Le texte s'affiche dans la zone de texte ou la page sélectionnée.

Utilisation de l'outil Bloc d'écriture

L'outil Bloc d'écriture permet de saisir du texte via un petit bloc d'écriture à l'écran à l'aide du stylet de la MimioTeach en mode interactif. Vous pouvez également utiliser cet outil avec votre souris ou un autre périphérique de saisie à partir de votre ordinateur.

Pour utiliser le Bloc d'écriture

1. Lancez l'outil Bloc d'écriture.
Le bloc d'écriture s'affiche à l'écran.
2. Cliquez dans une zone de texte ou une page, à l'emplacement où vous souhaitez saisir du texte.
3. A l'aide de la souris ou du stylet de la MimioTeach, écrivez dans l'espace jaune du bloc d'écriture à l'écran.
Votre écriture est automatiquement convertie en texte et saisie dans la zone de texte ou la page sélectionnée.
4. Utilisez les boutons à l'écran pour les touches couramment utilisées.

Bouton	Description
	Espace arrière
	Entrée
	Tabulation
	Espace

L'outil Bloc d'écriture prend également en charge la reconnaissance des gestes pour les touches couramment utilisées. Reportez-vous à la rubrique Utilisation de la reconnaissance des gestes.

Utilisation de la reconnaissance des gestes

La reconnaissance des gestes permet d'utiliser des raccourcis écrits à la main reconnus automatiquement comme des touches couramment utilisées. L'outil Bloc d'écriture prend en charge la reconnaissance des gestes.

 La reconnaissance des gestes est uniquement prise en charge sur les systèmes Intel.

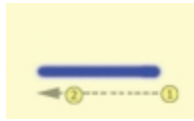
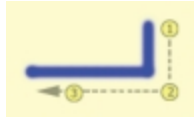
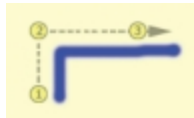
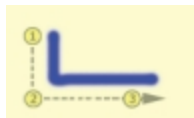

Le tableau suivant décrit comment utiliser des gestes pour effectuer certaines opérations courantes.

Touche	Procédure à suivre	
Espace arrière	Dessinez une ligne de droite à gauche.	
Entrée	Dessinez une ligne de haut en bas, puis de droite à gauche.	
Tabulation	Dessinez une ligne de bas en haut, puis de gauche à droite.	
Espacement	Dessinez une ligne de haut en bas, puis de gauche à droite.	

Utilisation des outils Navigateur Web et Calculatrice

Les Outils MimioStudio intègrent des raccourcis permettant d'accéder à un navigateur Web et à une calculatrice.

Pour utiliser ces outils

- Ouvrez la Outils MimioStudio.
- Cliquez sur le bouton **Applications**, , choisissez **Plus d'outils**, puis choisissez l'un des outils suivants :
 -  Calculatrice
 -  Navigateur Web

Enregistrement des actions sur le bureau avec contenu audio en mode interactif

L'Enregistreur MimioStudio permet d'enregistrer vos interactions dans un fichier vidéo MP4 , avec la possibilité d'enregistrer du son. Voir la rubrique Utilisation de l'Enregistreur MimioStudio pour obtenir davantage d'informations sur l'utilisation de l'Enregistreur MimioStudio.

Entretien de MimioTeach

Consultez les rubriques suivantes pour obtenir des informations sur le nettoyage, le rangement et le montage permanent de votre MimioTeach.

- Nettoyage de la MimioTeach
- Insertion des piles
- Montage de la MimioTeach sur un tableau blanc non magnétique

Nettoyage de la MimioTeach

De par sa conception, l'outil MimioTeach offre un service durable et fiable, pour peu d'entretien.

Pour nettoyer votre MimioTeach, il suffit de disposer :

- d'un chiffon non pelucheux ;
 - d'alcool isopropylique, de liquide vaisselle dilué ou de produit pour vitres dilué.
-  Si vous optez pour un produit pour vitres, assurez-vous qu'il ne contient pas d'ammoniaque.

Pour nettoyer la barre MimioTeach et son stylet

1. Débranchez le câble USB de la barre MimioTeach.
 2. Passez le chiffon non pelucheux sur l'extérieur de la barre MimioTeach et de son stylet.
 3. Éliminez la poussière et les traces avec les solutions de nettoyage indiquées ci-dessus.
-  Évitez d'utiliser des liquides sur les contacts de chargement exposés. Assurez-vous qu'aucun liquide ne s'infiltre par les ouvertures de l'appareil.
4. Rebranchez le câble USB.

Insertion des piles

L'outil MimioTeach est alimenté à l'aide du câble USB et de l'adaptateur fournis. Vous pouvez également alimenter la MimioTeach à l'aide de trois piles AAA.

Pour insérer les piles

1. Appuyez sur le couvercle du compartiment des piles et faites-le glisser de façon à le retirer.
 2. Placez trois piles AAA dans le compartiment des piles.
 3. Remettez le couvercle en place.
-  Enlevez les piles si la barre MimioTeach n'est pas utilisée pendant une longue période.

Montage de la MimioTeach sur un tableau blanc non magnétique

La barre MimioTeach s'attache en toute fiabilité à n'importe quel type de tableau blanc magnétique. Si vous ne disposez pas d'un tableau blanc magnétique, vous pouvez monter la barre MimioTeach sur votre tableau blanc à l'aide des plaques métalliques fournies.

-  Si vous installez MimioTeach et MimioCapture, vous devez monter MimioCapture avant de monter MimioTeach. Ainsi la barre MimioTeach sera correctement positionnée. Voir Montage de MimioCapture sur un tableau blanc non magnétique pour obtenir plus d'informations sur le montage de MimioCapture.

Pour monter MimioTeach sur un tableau blanc non magnétique

1. Placez les plaques en métal sur l'arrière de la barre MimioTeach, comme illustré. Assurez-vous que le creux sur chaque plaque est bien inséré dans le creux situé à l'arrière de la barre MimioTeach.

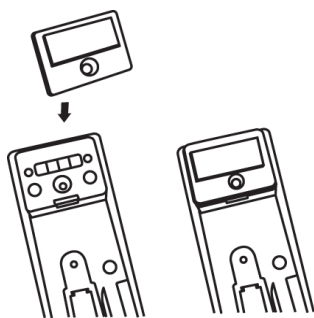

2. Retirez la protection en papier des bandes adhésives.

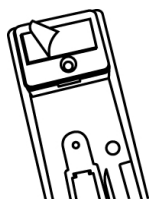

3. Appuyez fermement sur la barre MimioTeach le long du bord inférieur gauche du tableau blanc, comme illustré.

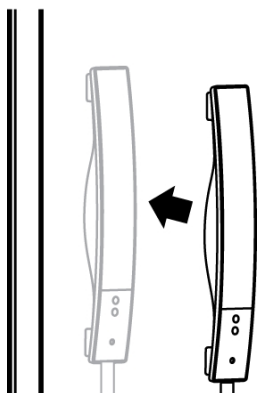

Cette page est délibérément laissée vierge pour l'impression recto verso

Chapitre 4

Mimio Interactive

L'utilisation d'un projecteur avec la Mimio Interactive vous permet d'animer des leçons et des présentations directement à partir du tableau blanc. Le mode Interactif MimioStudio vous permet également de contrôler le mouvement du curseur à l'écran avec la souris Mimio Interactive, de la même manière que vous le feriez avec votre souris d'ordinateur.

Composants

Le coffret Mimio Interactive contient les éléments suivants :

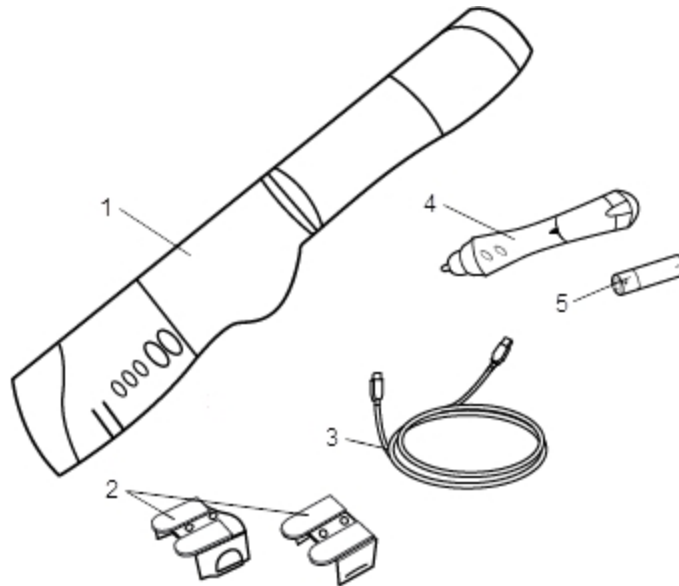

1	Barre Mimio Interactive	4	Souris Mimio
2	Supports de montage	5	Pile AA
3	Câble USB		

Si l'un des éléments ci-dessus fait défaut, veuillez contacter le support technique.

A propos de Mimio Interactive

Vous pouvez utiliser la barre Mimio Interactive et la souris en mode interactif MimioStudio pour animer des leçons et des présentations.

Vous pouvez également utiliser la barre Mimio Interactive avec Mimio Capture Kit pour capturer des notes à partir de votre tableau blanc dans le Bloc-notes MimioStudio. Pour

obtenir plus d'informations sur l'utilisation de la Mimio Interactive avec Mimio Capture Kit, voir Mimio Capture Kit.

L'illustration suivante représente les composants principaux de Mimio Interactive.

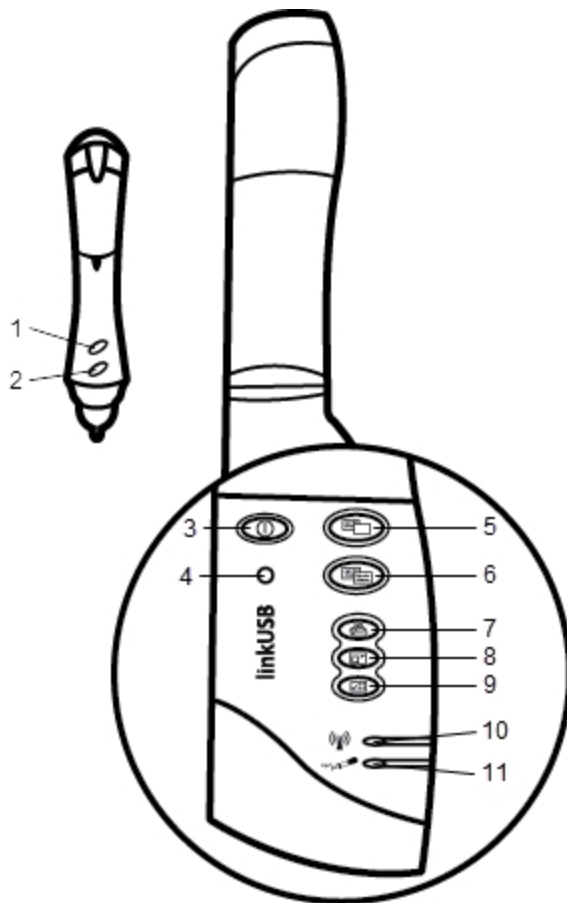

1	Bouton A (clic droit)	7	Imprimer la page (outil Projecteur)
2	Bouton B (survol)	8	Redimensionner la fenêtre (outil Rideau)
3	Bouton d'alimentation/voyant d'état	9	Interactif
4	Bouton d'apprentissage	10	Voyant d'état Transmission de données
5	Nouvelle page (outils MimioStudio)	11	Voyant d'état Mémoire
6	Copier la page (mode Annotation)		

Voyants d'état

Ces voyants indiquent les états de la barre Mimio Interactive.

Voyants d'alimentation/d'état

Désactivé	Hors tension ; le câble USB/d'alimentation n'est pas branché, les piles doivent être changées ou la Mimio Interactive est éteinte.
Lumière verte continue	La barre Mimio Interactive est alimentée.
Lumière orange continue	La barre Mimio Interactive est alimentée et la durée d'autonomie restante est de une à cinq heures.
Lumière orange clignotante	La barre Mimio Interactive est alimentée et la durée d'autonomie restante est inférieure à une heure.

Voyants d'état Transmission de données

Désactivé	Le stylet Mimio Capture Kit ou la souris Mimio Interactive n'est pas en cours d'utilisation.
Lumière verte continue	Le stylet Mimio Capture Kit ou la souris Mimio Interactive est en cours d'utilisation.
Lumière orange continue	Le niveau de charge des piles du stylet Mimio Capture Kit ou de la souris Mimio Interactive est faible.

Voyants d'état Mémoire

Désactivé	La mémoire de la barre Mimio Interactive est vide.
Lumière verte clignotante	Des données sont en cours de téléchargement depuis la barre Mimio Interactive vers votre ordinateur.
Lumière verte continue	La mémoire de la barre Mimio Interactive est pleine à moins de 80 %.
Lumière orange continue	La mémoire de la barre Mimio Interactive est pleine entre 80 % et 90 %.
Lumière orange clignotante	La mémoire de la barre Mimio Interactive est pleine à plus de 90 %.

A propos de Mimio Wireless

Vous pouvez utiliser le module Mimio Wireless et le récepteur sans fil pour établir une connexion sans fil entre la barre Mimio Interactive et votre ordinateur.

L'illustration suivante représente les composants principaux du module Mimio Wireless.

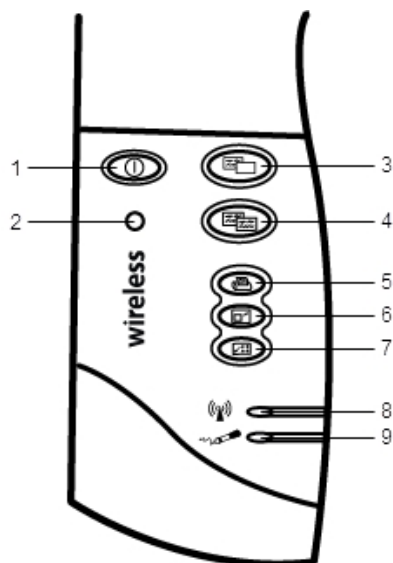

1	Bouton d'alimentation/voyant d'état	6	Redimensionner la fenêtre (outil Rideau)
2	Bouton d'apprentissage	7	Interactif
3	Nouvelle page (outils MimioStudio)	8	Voyant d'état Lien
4	Copier la page (mode Annotation)	9	Voyant d'état Transmission de données
5	Imprimer la page (outil Projecteur)		

Voyants d'état

Ces voyants indiquent les états de la barre Mimio Interactive.

Voyants d'alimentation/d'état

Désactivé	Hors tension ; le câble USB/d'alimentation n'est pas branché, les piles doivent être changées ou la Mimio Interactive est éteinte.
Lumière verte continue	La barre Mimio Interactive est alimentée.
Lumière orange continue	La barre Mimio Interactive est alimentée et la durée d'autonomie restante est de une à cinq heures.
Lumière orange clignotante	La barre Mimio Interactive est alimentée et la durée d'autonomie restante est inférieure à une heure.

Voyants d'état Lien

Lumière verte continue	La barre Mimio Interactive est connectée au récepteur sans fil.
------------------------	---

Lumière verte clignotante	La barre Mimio Interactive est en train d'établir une connexion au récepteur sans fil.
Lumière orange continue	La barre Mimio Interactive ne détecte aucun récepteur sans fil disponible.

Voyants d'état Transmission de données

Lumière verte clignotante (lente)	Le stylet Mimio Capture Kit ou la souris Mimio Interactive n'est pas en cours d'utilisation.
Lumière verte clignotante (rapide)	Le stylet Mimio Capture Kit ou la souris Mimio Interactive est en cours d'utilisation.
Lumière orange continue	Le niveau de charge des piles du stylet Mimio Capture Kit ou de la souris Mimio Interactive est faible.

A propos des Outils MimioStudio









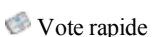

Grâce aux divers outils de présentation disponibles dans les Outils MimioStudio, vous pouvez attirer l'attention de votre audience sur une zone spécifique de l'écran en affichant uniquement certaines parties de l'écran. Vous pouvez également annoter l'écran à l'aide de la fonction Annotation de l'écran disponible dans Outils MimioStudio.

Pour plus d'informations sur Outils MimioStudio, voir Marquage de l'écran à l'aide d'annotations.

Le tableau suivant décrit les composants principaux des Outils MimioStudio.

	Outil de sélection		Zoom
	Styllet		Pinceau
	Texte		Surligneur
	Ligne		Flèche à la fin
	Flèche au début		Double flèche
	Rectangle		Ellipse
	Triangle		Triangle rectangle
	Etoile à 5 pointes		Hexagone
	Pentagone		Reconnaissance de forme
	Gomme		Insérer un fichier
	Découpage écran		Pipette
	Plus de couleurs		Remplissage objet
	Couleur de contour et de remplissage		Curseur d'épaisseur
	Palette de couleurs		Ligne continue
	Ligne en tirets		Ligne à points carrés
	Transparence		Galerie
	Applications (voir ci-dessous)		Clic droit
	Interactif		Souris
	Annotation de l'écran		

Depuis l'outil Applications, vous avez accès aux outils suivants :

- | | | | |
|--|---|---|--|
|  Rideau |  Gestionnaire de classes |  Vote rapide Enregistreur |  Calculatrice |
|  Projecteur |  Contrôler |  Affichage |  Navigateur Web |
|  Outils texte |  Rapide Collaboration | | |

Prise en main

Pour installer et commencer à utiliser le Mimio Interactive, consultez les rubriques suivantes :

- Configuration de la souris Mimio Interactive
- Configuration de la barre Mimio Interactive
- Configuration de Mimio Wireless
- Configuration du mode interactif

Configuration de la souris Mimio Interactive

La souris Mimio Interactive est alimentée par une pile AAA.

Pour configurer la souris Mimio Interactive

1. Appuyez sur le couvercle du compartiment des piles et faites-le glisser de façon à le retirer.

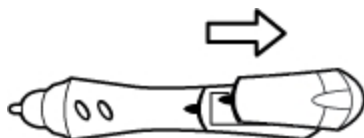

2. Placez la pile AA dans le compartiment à piles.

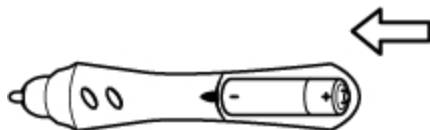

3. Remettez le couvercle en place.



Configuration de la barre Mimio Interactive

La barre Mimio Interactive est alimentée par le câble USB fourni, relié à votre ordinateur.

- Vous pouvez également alimenter la Mimio Interactive à l'aide de quatre piles AA. Pour obtenir des informations sur l'utilisation de piles pour l'alimentation de la barre Mimio Interactive, reportez-vous à la rubrique Insertion des piles.

Pour configurer la barre Mimio Interactive

1. Dépliez la barre Mimio Interactive.



2. Branchez le câble USB au port USB de la barre Mimio Interactive.

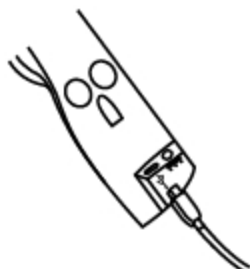

3. Branchez l'autre extrémité du câble USB à un port USB disponible sur votre ordinateur.
4. Placez la barre Mimio Interactive le long du bord gauche du tableau blanc, comme illustré.



La barre Mimio Interactive se fixe à n'importe quel tableau blanc à l'aide des ventouses situées à l'arrière de la barre.

- Si la barre Mimio Interactive doit être utilisée de manière prolongée ou répétée à un même endroit, il est recommandé de monter les supports fournis avec la barre. Voir Montage de Mimio Capture Kit pour obtenir des informations sur le montage de la barre à l'aide des supports.

Configuration de Mimio Wireless

Le module Mimio Wireless est fourni préconnecté au récepteur sans fil inclus.

La barre Mimio Interactive est alimentée à l'aide de l'adaptateur fourni.

- Vous pouvez également alimenter la Mimio Interactive à l'aide de quatre piles AA. Pour obtenir des informations sur l'utilisation de piles pour l'alimentation de la barre Mimio Interactive, reportez-vous à la rubrique Insertion des piles.

Pour configurer le module Mimio Wireless

1. Appuyez sur le bouton d'ouverture à l'arrière de la barre Mimio Interactive, puis faites glisser le module linkUSB vers le bas pour le retirer.

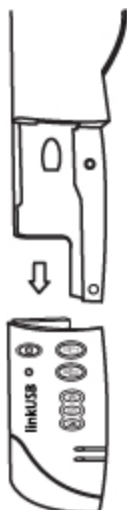

2. Faites glisser le module Mimio Wireless dans la barre Mimio Interactive.

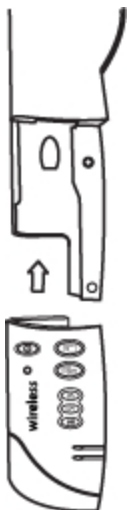

3. Branchez l'adaptateur au connecteur d'alimentation situé en bas de la barre Mimio Interactive.



4. Branchez l'autre extrémité de l'adaptateur dans une prise de courant.
5. Placez la barre Mimio Interactive le long du bord gauche du tableau blanc, comme illustré.



La barre Mimio Interactive se fixe à n'importe quel tableau blanc à l'aide des ventouses situées à l'arrière de la barre.

6. Branchez le récepteur sans fil à un port USB disponible de votre ordinateur.

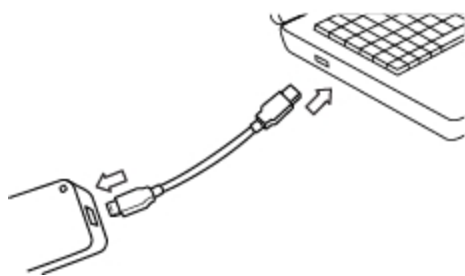

- Si la barre Mimio Interactive doit être utilisée de manière prolongée ou répétée à un même endroit, il est recommandé de monter les supports fournis avec la barre. Voir Montage de Mimio Capture Kit pour obtenir des informations sur le montage de la barre à l'aide des supports.

Configuration du mode interactif

Le mode interactif MimioStudio permet d'animer des leçons et des présentations directement à partir du tableau blanc.

Pour utiliser le mode interactif, vous devez disposer d'un projecteur, d'un tableau blanc associé à la barre Mimio Interactive et d'une Souris Mimio Interactive. La combinaison de ces éléments constitue un outil puissant lors des leçons et des présentations.

Projection de votre bureau

Si vous effectuez une présentation depuis un Bloc-notes MimioStudio ou une autre application telle que PowerPoint, vous pouvez ouvrir cette application avant ou après l'activation et le calibrage du mode interactif.

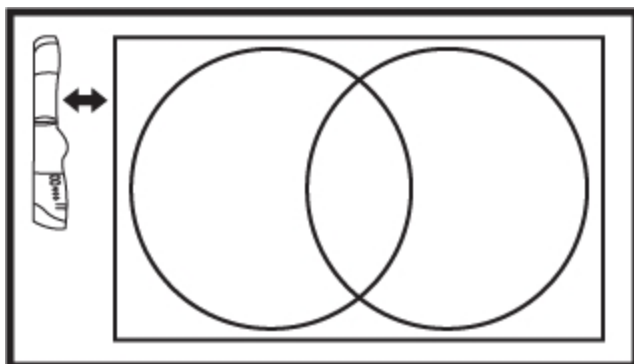

Pour lancer le mode interactif

1. Projetez l'image de votre bureau sur votre tableau blanc.
Reportez-vous à la documentation du projecteur pour obtenir des instructions sur la projection des images de bureau.
2. Réglez l'image projetée de manière à laisser une marge de 5 à 8 cm entre le bord de la projection et la Mimio Interactive.



3. Cliquez sur un point quelconque du tableau blanc avec la Souris Mimio Interactive.
Le mode interactif démarre, et l'écran de calibrage s'affiche.

Pour quitter le mode interactif

- ▶ Procédez selon l'une des méthodes suivantes :
 - Appuyez à deux reprises sur le bouton **Interactif**, , sur la barre Mimio Interactive.
 - Lancez les Outils MimioStudio, cliquez sur le bouton **Interactif** , puis cliquez sur **Quitter**.
 - Ouvrez les préférences MimioStudio, sélectionnez **Interactif**, puis cliquez sur **Désactiver**.



Voir Personnalisation de MimioStudio pour obtenir des informations sur l'accès aux Préférences MimioStudio.

Calibrage du mode interactif

Vous êtes invité à calibrer le mode Interactif avec la souris Mimio Interactive à chaque activation de ce mode.

Si vous utilisez un tableau blanc et un projecteur installés en permanence, il est inutile de recalibrer le mode interactif après la première session. Voir Définition des préférences interactives.

Calibrage du mode interactif

1. Si l'écran de calibrage ne s'affiche pas lorsque vous lancez le mode interactif, procédez comme suit :
 - Appuyez sur le bouton **Interactif**, , de la barre Mimio Interactive.
 - Lancez les Outils MimioStudio, cliquez sur le bouton **Interactif**, , puis cliquez sur **Recalibrer**.
 - Ouvrez les préférences MimioStudio, sélectionnez **Interactif**, puis cliquez sur **Calibrer**.
2. A l'aide de la Souris Mimio Interactive, appuyez sur le centre de chacune des neuf cibles de calibrage, sur le tableau blanc.

Veillez à ce que le stylet soit perpendiculaire par rapport à la surface d'écriture au moment où vous cliquez.

La cible de calibrage disparaît pour laisser apparaître la suivante.

Lorsque l'écran de calibrage disparaît, le mode interactif est activé.

Utilisation de Mimio Interactive

Vous pouvez utiliser la barre Mimio Interactive et son stylet en mode interactif MimioStudio pour animer des leçons et des présentations. Le mode Interactif MimioStudio vous permet également de contrôler le mouvement du curseur à l'écran avec la souris Mimio Interactive, de la même manière que vous le feriez avec votre souris d'ordinateur.

Vous pouvez également utiliser les divers outils de présentation disponibles dans les Outils MimioStudio pour attirer l'attention de votre audience sur une zone spécifique de l'écran en affichant uniquement certaines parties de l'écran. Vous pouvez également annoter l'écran à l'aide de la fonction Annotation de l'écran disponible dans les Outils MimioStudio.

Utilisation de la souris Mimio Interactive

Le mode interactif permet d'utiliser la souris Mimio Interactive pour contrôler votre bureau et interagir avec les applications de votre ordinateur à partir du tableau blanc.

Le tableau suivant indique comment utiliser la souris Mimio Interactive pour contrôler le bureau à partir du tableau blanc.

Opération	Procédure à suivre
Clic gauche	Cliquez où vous voulez dans la zone projetée avec l'extrémité de la souris Mimio Interactive.
Double clic gauche	Cliquez deux fois rapidement où vous voulez dans la zone projetée avec l'extrémité de la souris Mimio Interactive.
Clic droit	<ol style="list-style-type: none"> 1. Maintenez la souris Mimio Interactive à l'emplacement choisi, en restant aussi proche que possible du tableau blanc, sans le toucher. 2. Appuyez sur le bouton A (concave) de la souris Mimio Interactive.
Survol	<ol style="list-style-type: none"> 1. Maintenez la souris Mimio Interactive à l'emplacement choisi, en restant aussi proche que possible du tableau blanc, sans le toucher. 2. Appuyez sur le bouton B (convexe) de la souris Mimio Interactive. 3. Placez la souris Mimio Interactive à l'emplacement souhaité. 4. Relâchez le bouton B de la souris Mimio Interactive.

Pour modifier les fonctions des boutons de la souris Mimio Interactive, reportez-vous à la rubrique Définition des préférences interactives.

Utilisation des outils Rideau et Projecteur pour attirer l'attention



Les outils Rideau et Projecteur vous permettent de concentrer l'attention de l'audience sur une zone spécifique de l'écran, en masquant certaines parties de l'écran.

Utilisation de l'outil Rideau

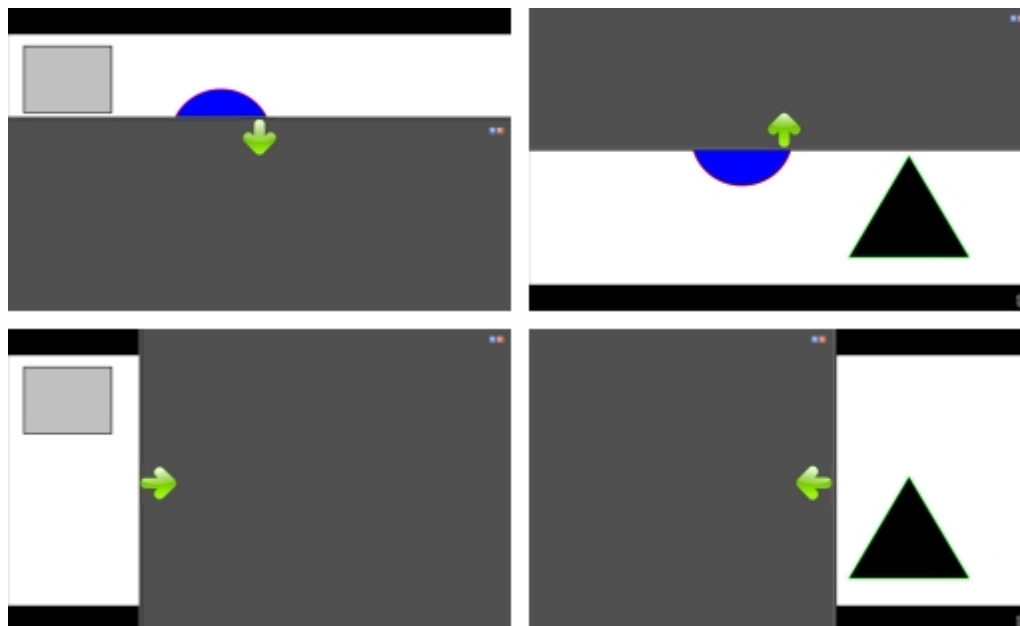
L'outil Rideau crée une *ombre* que vous pouvez élever, abaisser, déplacer à gauche ou à droite sur l'image de l'écran, à la manière d'un store, depuis le bas ou le haut de l'écran, ou sur sa largeur. Vous pouvez ensuite afficher des puces ou d'autres informations progressivement.



Pour utiliser l'outil Rideau

- ▶ Procédez selon l'une des méthodes suivantes :
 - Dans les Outils MimioStudio, cliquez sur le bouton **Applications**, , puis choisissez  **Rideau**.
 - (*mode interactif uniquement*) Appuyez sur le bouton **Redimensionner la fenêtre**, , sur la barre Mimio Interactive.

Réglage de la zone révélée

- ▶ Cliquez à l'intérieur de la zone ombragée, puis faites-la glisser vers le bas, le haut, la gauche ou la droite pour révéler une plus petite ou une plus grande partie de la zone affichée.

Pour régler la transparence de l'outil Rideau



1. Cliquez sur , puis pointez sur **Transparent**.
2. Dans la liste **Transparent**, choisissez un pourcentage.
Si vous optez pour une transparence de 0 %, la zone ombragée devient entièrement opaque.

Utilisation de l'outil Projecteur

L'outil Projecteur masque tout l'écran à l'exception d'une petite zone, celle du projecteur. Il vous permet de concentrer l'attention de l'audience sur une zone spécifique de l'écran. La zone du projecteur peut être redessinée, redimensionnée et déplacée sur l'ensemble de l'écran.





Pour utiliser l'outil Projecteur

1. Procédez selon l'une des méthodes suivantes :
 - Dans les Outils MimioStudio, cliquez sur le bouton **Applications**, , puis choisissez  **Projecteur**.
 - (*Mode Capture uniquement*) Appuyez sur le bouton **Imprimer la page** , sur la barre Mimio Interactive.
2. Cliquez sur la zone ombragée, en dehors de la bordure du projecteur, puis faites glisser le projecteur à l'emplacement souhaité.

Pour régler la forme du projecteur

1. Cliquez sur , puis pointez sur **Forme**.
2. Dans la liste **Forme**, choisissez une forme pour le projecteur.

Pour redimensionner le projecteur

1. Cliquez sur , puis pointez sur **Taille**.
 2. Dans la liste **Taille**, choisissez une taille de projecteur.
-  Vous pouvez également redimensionner le projecteur en faisant glisser sa bordure colorée jusqu'à ce que la taille du projecteur soit appropriée.

Pour régler la transparence du projecteur

1. Cliquez sur , puis pointez sur **Transparent**.
2. Dans la liste **Transparent**, choisissez un pourcentage de transparence.
Si vous optez pour une transparence de 0 %, la zone ombragée devient entièrement opaque.



Marquage de l'écran à l'aide d'annotations

Le mode Annotation de l'écran vous permet d'annoter des applications, des pages Web et des images. En mode Annotation, une bordure verte avec un bord dégradé apparaît autour de votre bureau.

Lorsque vous quittez le mode Annotation de l'écran, toutes les annotations disparaissent du tableau blanc et sont automatiquement archivées dans le dossier Annotations de l'écran de Galerie MimioStudio.

Activation du mode Annotation de l'écran



Pour activer le mode Annotation de l'écran

- Procédez de l'une des façons suivantes :
 - Dans les Outils MimioStudio, cliquez sur le bouton **Annotation de l'écran**, , afin de figer l'image du bureau actuelle.
 - (Mode Capture uniquement)* Appuyez sur le bouton **Copier la page** , sur la barre Mimio Interactive.



Une bordure verte avec un bord dégradé apparaît autour de votre bureau.

- Annotez l'écran à l'aide des Outils MimioStudio.
Toutes les fonctions d'objet, de dessin et de manipulation des Outils MimioStudio sont disponibles en mode Annotation de l'écran.

Pour quitter le mode Annotation de l'écran

- Procédez selon l'une des méthodes suivantes :
 - Dans les Outils MimioStudio, cliquez sur le bouton **Souris**, , pour "débloquer" l'écran.
 - (Mode Capture uniquement)* Appuyez sur le bouton **Copier la page** , sur la barre Mimio Interactive.

Pour désactiver la bordure du mode Annotation de l'écran

- Cliquez sur  dans la barre des tâches et sélectionnez  **Préférences**.
- Sélectionnez  **Bloc-notes** dans la boîte de dialogue **Préférences MimioStudio**.
- Sous **Général**, désactivez l'option **Activer la bordure plein écran (Annotation de l'écran uniquement)**.
- Cliquez sur **OK** pour enregistrer les paramètres.

Création d'annotations à l'écran à l'aide des Outils MimioStudio



Les Outils MimioStudio permettent d'annoter l'écran. Toutes les fonctions d'objet, de dessin et de manipulation des Outils MimioStudio sont disponibles en mode Annotation de l'écran.

Les outils de dessin que vous sélectionnez le restent jusqu'à ce que vous sélectionniez un autre outil ou l'outil de sélection.

Reportez-vous à la rubrique Manipulation des objets pour obtenir une description complète de la manipulation des objets.





Toutes les fonctions et fonctionnalités des outils de dessin MimioStudio du Bloc-notes MimioStudio sont disponibles en mode Annotation de l'écran.

Pour utiliser le stylo de dessin à main levée



- Cliquez sur le bouton **Stylo**, .
- (Facultatif) Faites glisser le curseur d'épaisseur pour régler la largeur de la ligne.
- (Facultatif) Pour régler la couleur de la ligne, procédez de l'une des façons suivantes :
 - Sélectionnez une couleur dans la palette de couleurs.
 - Cliquez sur , puis sélectionnez une couleur dans la boîte de dialogue **Couleur**.
 - Cliquez sur , puis sélectionnez une couleur sur le bureau.

4. (Facultatif) Pour régler la transparence de la ligne, cliquez sur le bouton **Transparence**, , puis choisissez un pourcentage de transparence.
5. Placez le curseur à l'emplacement de démarrage des traits d'encre sur la page.
6. Faites glisser le curseur pour dessiner les traits d'encre.

Pour utiliser le pinceau de dessin à main levée

1. Cliquez sur le bouton **Pinceau**, .
2. (Facultatif) Faites glisser le curseur d'épaisseur pour régler la largeur de la ligne.
3. (Facultatif) Pour régler la couleur de la ligne, procédez de l'une des façons suivantes :
 - Sélectionnez une couleur dans la palette de couleurs.
 - Cliquez sur , puis sélectionnez une couleur dans la boîte de dialogue **Couleur**.
 - Cliquez sur , puis sélectionnez une couleur sur le bureau.
4. (Facultatif) Pour régler la transparence de la ligne, cliquez sur le bouton **Transparence**, , puis choisissez un pourcentage de transparence.
5. Placez le curseur à l'emplacement de démarrage du trait de pinceau sur la page.
6. Faites glisser le curseur pour dessiner les traits de pinceau.



Pour surligner une partie de l'écran







1. Cliquez sur le bouton **Surligneur**, .
2. (Facultatif) Faites glisser le curseur d'épaisseur pour régler la largeur du surligneur.
3. (Facultatif) Pour changer de couleur, procédez de l'une des façons suivantes :
 - Sélectionnez une couleur dans la palette de couleurs.
 - Cliquez sur , puis sélectionnez une couleur dans la boîte de dialogue **Couleur**.
 - Cliquez sur , puis sélectionnez une couleur sur le bureau.
4. Placez le curseur à l'emplacement de démarrage du trait de surlignage sur la page.
5. Faites glisser le curseur sur la zone à surligner.

Pour effacer l'encre et le surlignage

1. Cliquez sur le bouton **Gomme**, .
2. (Facultatif) Faites glisser le curseur d'épaisseur pour régler la largeur de la gomme.
3. Faites glisser le curseur sur les traits d'encre ou de surlignage à effacer.

Pour ajouter une ligne ou une forme









1. Cliquez sur le type de ligne ou la forme à ajouter.
2. (Facultatif) Faites glisser le curseur d'épaisseur pour régler la largeur de la ligne ou du contour.
3. (Facultatif) Sélectionnez la case de couleur de contour, puis procédez de l'une des façons suivantes pour changer de couleur de ligne ou de contour :
 - Sélectionnez une couleur dans la palette de couleurs.
 - Cliquez sur , puis sélectionnez une couleur dans la boîte de dialogue **Couleur**.
 - Cliquez sur , puis sélectionnez une couleur sur le bureau.
4. (Facultatif) Sélectionnez la case de couleur de remplissage, puis procédez de l'une des façons suivantes pour régler la couleur de remplissage :



- Sélectionnez une couleur dans la palette de couleurs.
 - Cliquez sur , puis sélectionnez une couleur dans la boîte de dialogue **Couleur**.
 - Cliquez sur , puis sélectionnez une couleur sur le bureau.
5. Pour changer le style de ligne ou de contour, cliquez sur  et choisissez l'une des options suivantes :
 -  **Continue**
 -  **En tirets**
 -  **A points carrés**
 6. (Facultatif) Pour régler la transparence de la ligne ou de la forme, cliquez sur le bouton **Transparence**, , puis choisissez un pourcentage de transparence.
 7. Placez le curseur à l'emplacement de démarrage de la ligne ou de la forme sur la page.
 8. Faites glisser le curseur pour dessiner la ligne ou la forme.

Pour ajouter du texte mis en forme

1. Cliquez sur le bouton **Texte**, .
2. Placez le curseur à l'emplacement de démarrage du texte sur la page.
Pour obtenir une zone de texte de largeur fixe, placez le curseur à l'emplacement de démarrage de la zone de texte sur la page, puis faites glisser le curseur jusqu'à la largeur souhaitée.
3. Sélectionnez un style, une taille, une couleur, ainsi qu'une option d'alignement pour le texte.
4. Saisissez du texte dans la zone de texte.

Pour dessiner une forme

1. Cliquez sur le bouton **Reconnaissance de forme**, .
2. (Facultatif) Faites glisser le curseur d'épaisseur pour régler la largeur du contour.
3. (Facultatif) Sélectionnez la case de couleur de contour, puis procédez de l'une des façons suivantes pour changer de couleur de contour :
 - Sélectionnez une couleur dans la palette de couleurs.
 - Cliquez sur , puis sélectionnez une couleur dans la boîte de dialogue **Couleur**.
 - Cliquez sur , puis sélectionnez une couleur sur le bureau.
4. (Facultatif) Sélectionnez la case de couleur de remplissage, puis procédez de l'une des façons suivantes pour régler la couleur de remplissage :
 - Sélectionnez une couleur dans la palette de couleurs.
 - Cliquez sur , puis sélectionnez une couleur dans la boîte de dialogue **Couleur**.
 - Cliquez sur , puis sélectionnez une couleur sur le bureau.
5. Pour changer le style de ligne ou de contour, cliquez sur  et choisissez l'une des options suivantes :
 -  **Continue**
 -  **En tirets**
 -  **A points carrés**

6. (Facultatif) Pour régler la transparence de la forme, cliquez sur le bouton **Transparence**, , puis choisissez un pourcentage de transparence.
 7. Placez le curseur à l'emplacement de démarrage de la forme sur la page.
 8. Faites glisser le curseur pour dessiner la forme.
-  Vous pouvez utiliser l'outil Reconnaissance de forme pour dessiner des cercles, des ellipses, des triangles, des rectangles, des carrés et des lignes.

Effacement de toutes les annotations à l'écran

Lorsque vous quittez le mode Annotation de l'écran, toutes les annotations disparaissent de l'écran et sont automatiquement stockées sous forme d'instantané de l'écran. Voir Gestion des instantanés d'annotations d'écran pour obtenir des informations sur la consultation et l'utilisation des instantanés.

Insertion de texte dans une application à l'aide des Outils texte MimioStudio







Vous pouvez saisir du texte dans une zone de texte ou une page à l'aide des Outils texte MimioStudio. Deux modes de saisie de texte sont disponibles :

- Clavier à l'écran permet de saisir du texte par le biais d'une application intégrant un clavier à l'écran.
- Bloc d'écriture permet de saisir du texte par le biais d'un petit bloc d'écriture à l'écran. Votre écriture manuelle est automatiquement convertie en texte et en entrée dans l'application active.





En outre, l'outil Bloc d'écriture prend en charge la reconnaissance des gestes permettant d'utiliser des raccourcis écrits à la main reconnus automatiquement comme des touches couramment utilisées.

 La reconnaissance des gestes est uniquement prise en charge sur les systèmes Intel.

Pour accéder aux Outils texte MimioStudio

1. Dans les Outils MimioStudio, cliquez sur le bouton **Applications**, , puis choisissez  **Outils texte**.
2. Cliquez sur l'icône **Outils texte**  ou  sur la barre de menus
3. Choisissez l'outil texte à utiliser.
 -  **Clavier** pour activer le clavier à l'écran.
 -  **Bloc d'écriture** pour activer l'outil de bloc d'écriture.

Pour désactiver les Outils texte MimioStudio

- ▶ Procédez selon l'une des méthodes suivantes :
 - Cliquez sur l'icône **Outils texte**  ou  sur la barre de menus, puis choisissez l'Outil texte actuellement sélectionné.
 - Dans les Outils MimioStudio, cliquez sur le bouton **Applications**, , puis choisissez  **Outils texte**.

Utilisation du clavier à l'écran

Vous pouvez saisir du texte dans une application à l'aide du clavier à l'écran.

Pour utiliser le clavier à l'écran





1. Lancez l'outil Clavier à l'écran.
2. Cliquez dans une zone de texte ou une page, à l'emplacement où vous souhaitez saisir du texte.
3. A l'aide de votre souris ou de la souris Mimio Interactive, appuyez sur les touches virtuelles du clavier à l'écran.
Le texte s'affiche dans la zone de texte ou la page sélectionnée.

Utilisation de l'outil Bloc d'écriture

L'outil Bloc d'écriture permet de saisir du texte via un petit bloc d'écriture à l'écran à l'aide de la Souris Mimio Interactive en mode interactif. Vous pouvez également utiliser cet outil avec votre souris ou un autre périphérique de saisie à partir de votre ordinateur.

Pour utiliser le Bloc d'écriture

1. Lancez l'outil Bloc d'écriture.
Le bloc d'écriture s'affiche à l'écran.
2. Cliquez dans une zone de texte ou une page, à l'emplacement où vous souhaitez saisir du texte.
3. A l'aide de votre souris ou de la Souris Mimio Interactive, écrivez dans l'espace jaune du bloc d'écriture à l'écran.
Votre écriture est automatiquement convertie en texte et saisie dans la zone de texte ou la page sélectionnée.
4. Utilisez les boutons à l'écran pour les touches couramment utilisées.

Bouton	Description
	Espace arrière
	Entrée
	Tabulation
	Espace

L'outil Bloc d'écriture prend également en charge la reconnaissance des gestes pour les touches couramment utilisées. Reportez-vous à la rubrique Utilisation de la reconnaissance des gestes.

Utilisation de la reconnaissance des gestes

La reconnaissance des gestes permet d'utiliser des raccourcis écrits à la main reconnus automatiquement comme des touches couramment utilisées. L'outil Bloc d'écriture prend en charge la reconnaissance des gestes.

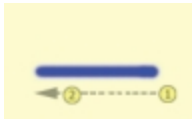
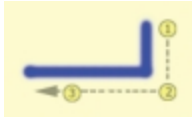
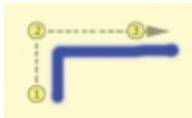
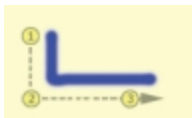

-  La reconnaissance des gestes est uniquement prise en charge sur les systèmes Intel.
- Le tableau suivant décrit comment utiliser des gestes pour effectuer certaines opérations courantes.

Touche	Procédure à suivre	
Espace arrière	Dessinez une ligne de droite à gauche.	
Entrée	Dessinez une ligne de haut en bas, puis de droite à gauche.	
Tabulation	Dessinez une ligne de bas en haut, puis de gauche à droite.	
Espacement	Dessinez une ligne de haut en bas, puis de gauche à droite.	

Utilisation des outils Navigateur Web et Calculatrice

Les Outils MimioStudio intègrent des raccourcis permettant d'accéder à un navigateur Web et à une calculatrice.

Pour utiliser ces outils

- Ouvrez la Outils MimioStudio.
- Cliquez sur le bouton **Applications**, , choisissez **Plus d'outils**, puis choisissez l'un des outils suivants :
 -  Calculatrice
 -  Navigateur Web

Enregistrement des actions sur le bureau avec contenu audio en mode interactif

L'Enregistreur MimioStudio permet d'enregistrer vos interactions dans un fichier vidéo MP4 , avec la possibilité d'enregistrer du son. Voir la rubrique Utilisation de l'Enregistreur MimioStudio pour obtenir davantage d'informations sur l'utilisation de l'Enregistreur MimioStudio.

Entretien de Mimio Interactive

Consultez les rubriques suivantes pour obtenir des informations sur le nettoyage, le rangement et le montage permanent de votre Mimio Interactive.

- Nettoyage de la Mimio Interactive
- Insertion des piles
- Montage permanent de la Mimio Interactive

Nettoyage de Mimio Interactive

De par sa conception, l'outil Mimio Interactive offre un service durable et fiable, pour peu d'entretien.

Pour nettoyer votre Mimio Interactive, il suffit de disposer :

- d'un chiffon non pelucheux ;
 - d'alcool isopropylique, de liquide vaisselle dilué ou de produit pour vitres dilué.
-  Si vous optez pour un produit pour vitres, assurez-vous qu'il ne contient pas d'ammoniaque.

Pour nettoyer la barre Mimio Interactive et la Souris

1. Si nécessaire, débranchez le câble USB de la barre Mimio Interactive.
2. Passez le chiffon non pelucheux sur l'extérieur de la barre Mimio Interactive et de la Souris.
3. Éliminez la poussière et les traces avec les solutions de nettoyage indiquées ci-dessus.
 Évitez d'utiliser des liquides sur les contacts de chargement exposés. Assurez-vous qu'aucun liquide ne s'infilte par les ouvertures de l'appareil.
4. Rebranchez le câble USB.

Insertion des piles

La Mimio Interactive est alimentée à l'aide du câble USB et de l'adaptateur fournis. Vous pouvez également alimenter la Mimio Interactive à l'aide de quatre piles AA.

Pour insérer les piles

1. Appuyez sur le couvercle du compartiment des piles et faites-le glisser de façon à le retirer.
 2. Placez les quatre piles AA dans le compartiment à piles.
 3. Remettez le couvercle en place.
-  Enlevez les piles si la barre Mimio Interactive n'est pas utilisée pendant une longue période.

Montage permanent de la Mimio Interactive

La barre Mimio Interactive se fixe à n'importe quel tableau blanc à l'aide des ventouses situées à l'arrière de la barre. Si la barre Mimio Interactive doit être utilisée de manière prolongée ou répétée à un même endroit, il est recommandé de monter les supports fournis avec la barre.

Pour fixer Mimio Interactive de manière permanente

1. Placez les supports de montage sur les ventouses situées à l'arrière de la barre Mimio Interactive.
Assurez-vous que les supports s'enclenchent dans les encoches prévues à cet effet sur les côtés de la barre Mimio Interactive.

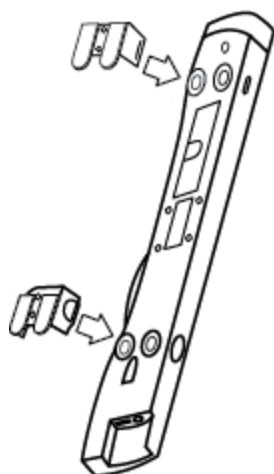

2. Retirez la protection en papier des bandes adhésives.



3. Appuyez fermement sur la barre Mimio Interactive le long du bord supérieur gauche du tableau blanc, comme illustré.



Cette page est délibérément laissée vierge pour l'impression recto verso

Chapitre 5

MimioCapture

(Numéro du modèle : ICD10)

MimioCapture s'utilise avec un tableau blanc associé à la MimioTeach pour enregistrer des notes et des dessins à partir de votre tableau blanc. Avec le mode Capture d'encre MimioStudio, prenez des notes et dessinez sur votre tableau blanc à l'aide des stylos MimioCapture. Vos notes sont capturées automatiquement dans un Bloc-notes MimioStudio.

Composants

Le coffret MimioCapture contient les éléments suivants :

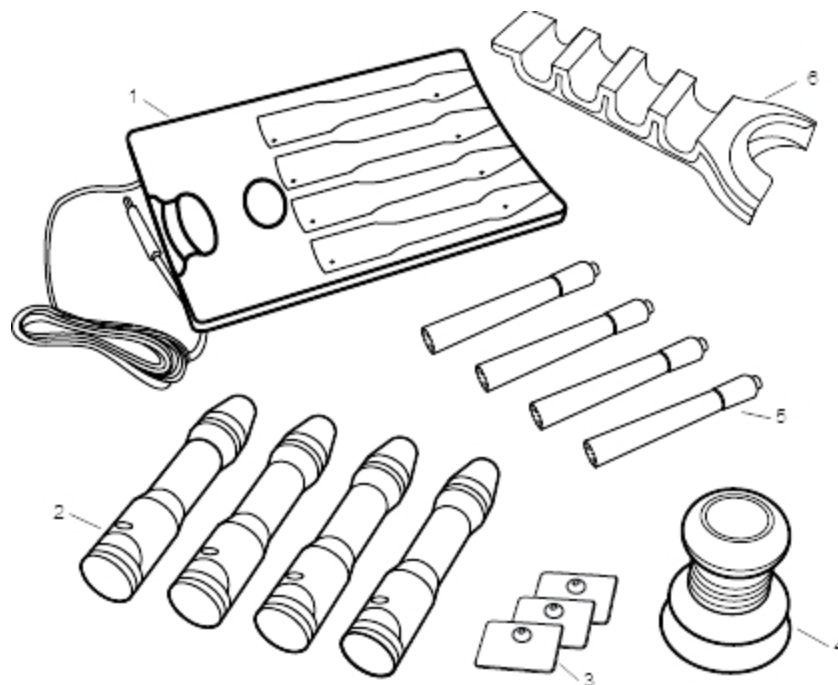

1	Barre de chargement MimioCapture	4	Gomme MimioCapture
2	Stylets MimioCapture (4)	5	Marqueurs secs et effaçables Expo (4)
3	Plaques de montage	6	Porte-stylets magnétique

Si l'un des éléments ci-dessus fait défaut, veuillez contacter le support technique.

A propos de MimioCapture

MimioCapture inclut quatre stylets et une gomme pour la prise de notes sur votre tableau blanc associé à la MimioTeach. La barre de chargement MimioCapture est utilisée pour charger les stylets et la gomme. Le porte-stylets MimioCapture se fixe à votre tableau blanc et permet de ranger les stylets et la gomme.

L'illustration suivante représente les composants principaux de MimioCapture.

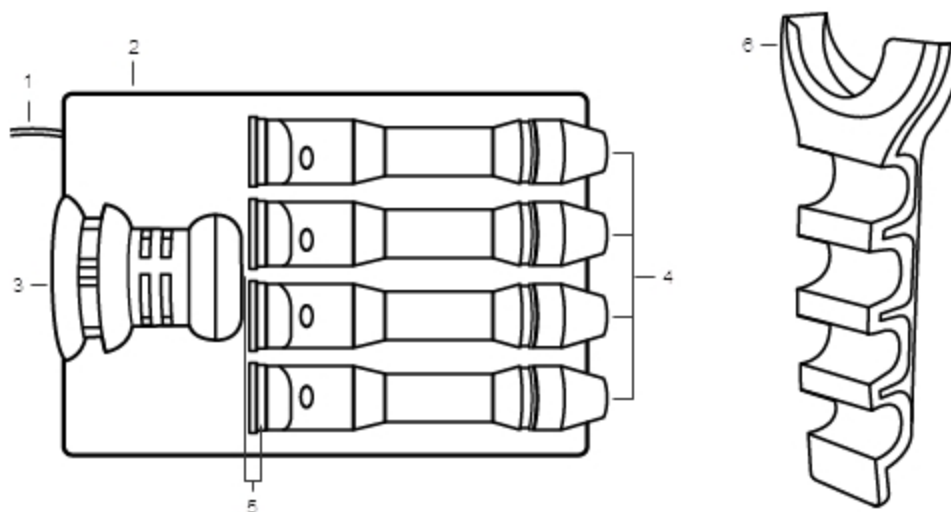

1	Câble d'alimentation	4	Stylets MimioCapture
2	Barre de chargement MimioCapture	5	Voyants d'état
3	Gomme MimioCapture	6	Porte-stylets magnétique

Voyants d'état

Le voyant d'état vous informe sur l'état de chaque stylet MimioCapture et de la gomme MimioCapture.

Désactivé	Le stylet ou la gomme MimioCapture n'est pas alimenté. Le voyant d'état est éteint lorsque le stylet ou la gomme est en cours d'utilisation.
Orange	Le niveau de la pile du stylet ou de la gomme MimioCapture est bas. La pile doit être rechargée.
Lumière verte continue	Le stylet ou la gomme MimioCapture est en cours de charge.

A propos du Bloc-notes MimioStudio

Lorsque vous prenez des notes sur votre tableau blanc avec votre MimioCapture, vous pouvez les enregistrer automatiquement dans le Bloc-notes MimioStudio. Une fois les

informations enregistrées dans le Bloc-notes, vous pouvez enregistrer le Bloc-notes en tant que fichier MimioStudio INK ou sous d'autres formats.

Pour obtenir plus d'informations sur l'utilisation du Bloc-notes MimioStudio, voir Utilisation de MimioStudio.

Prise en main

MimioCapture s'intègre sans heurt avec votre MimioTeach et votre logiciel MimioStudio. Avant de commencer la capture d'encre numérique, vous devez configurer vos stylets MimioCapture, votre gomme MimioCapture et le Bloc-notes MimioStudio.

Configuration de la barre de chargement MimioCapture

La barre de chargement MimioCapture est alimentée via votre ordinateur. La barre de chargement MimioCapture peut également être alimentée à l'aide d'un adaptateur USB.

Pour brancher l'alimentation

1. Placez la barre de chargement sur une surface plane.
2. Branchez le câble d'alimentation dans un port USB disponible de votre ordinateur.

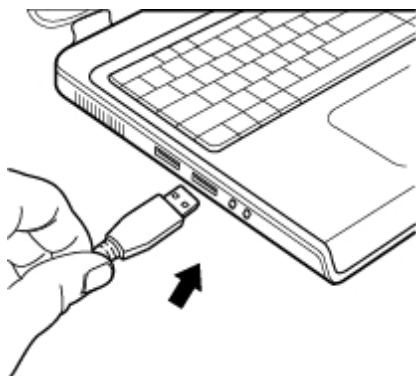

Configuration du porte-stylets

Le porte-stylets MimioCapture permet de ranger les stylets et la gomme MimioCapture, pour un accès aisé. Le porte-stylets s'attache en toute fiabilité à n'importe quel type de tableau blanc magnétique.

Pour monter le porte-stylets sur un tableau blanc magnétique

1. Placez le porte-stylets à l'emplacement de votre choix sur le tableau blanc, comme illustré.



Le porte-stylets MimioCapture s'attache en toute fiabilité à n'importe quel type de tableau blanc magnétique. Voir Montage du porte-stylets sur un tableau blanc non magnétique pour obtenir des informations sur le montage du porte-stylets sur un tableau blanc non magnétique.

2. Placez les stylets et la gomme MimioCapture sur le porte-stylets, comme illustré.

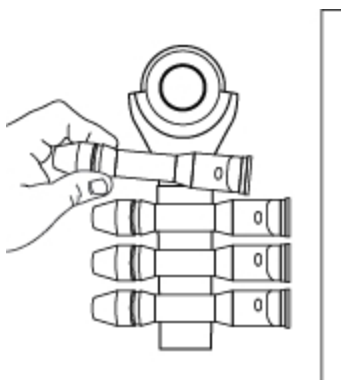

Configuration des stylets MimioCapture

MimioCapture est fourni avec quatre stylets de couleur MimioCapture et quatre marqueurs secs et effaçables Expo®. Avant de commencer à utiliser MimioCapture, vous devez configurer les stylets MimioCapture.

Les stylets MimioCapture sont alimentés par une pile lithium-ion rechargeable. Les stylets se rechargent dès qu'ils sont insérés dans la barre de chargement MimioCapture.

Pour configurer les stylets MimioCapture

1. Tirez sur la languette en plastique sur la partie supérieure du stylet pour activer la pile rechargeable.

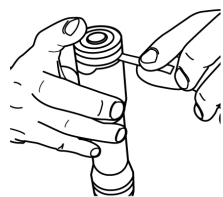

2. Appuyez sur le bouton sur le côté du stylet et séparez la partie supérieure du stylet du corps de celui-ci.

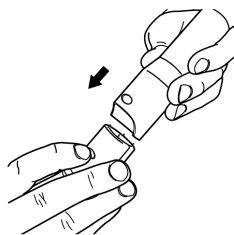

3. Insérez un marqueur sec effaçable Expo® dans le corps de stylet de la couleur correspondante.

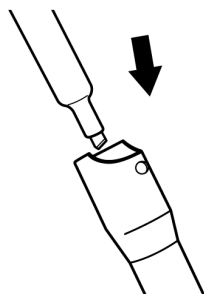

4. Remplacez la partie supérieure du stylet sur le corps de celui-ci.

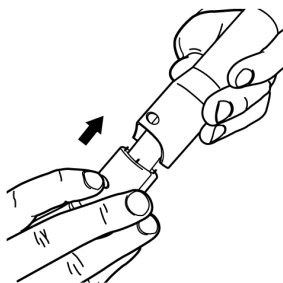

5. Placez le capuchon du stylet sur ce dernier.

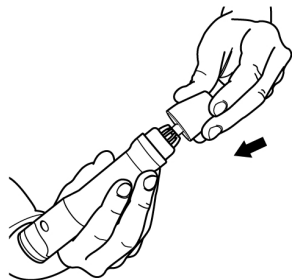

Configuration de la gomme MimioCapture

La gomme MimioCapture est alimentée par une pile lithium-ion rechargeable. Elle se recharge dès qu'elle est insérée dans la barre de chargement MimioCapture.

Pour configurer la gomme MimioCapture

- ▶ Tirez sur la languette en plastique sur la partie supérieure de la gomme pour activer la pile rechargeable.

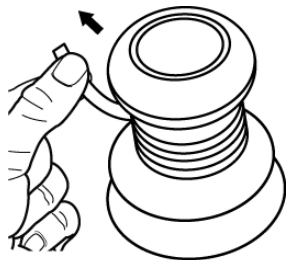

Charge des stylos et de la gomme

Les stylets MimioCapture et la gomme MimioCapture se rechargent rapidement dès qu'ils sont insérés dans la barre de chargement MimioCapture.

- Chargez les stylets et la gomme pendant 24 heures avant de les utiliser pour la première fois.

Pour charger les stylets et la gomme

- ▶ Placez chaque stylet et la gomme dans l'emplacement correspondant de la barre de chargement MimioCapture.

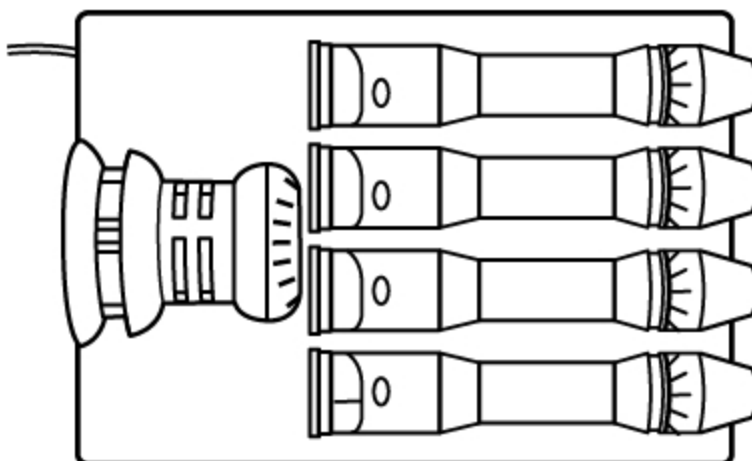

Le voyant d'état s'allume en vert lorsque le stylet ou la gomme sont en cours de charge.

Configuration du Bloc-notes MimioStudio pour la capture



Pour commencer la capture d'encre numérique, procédez comme suit :

- Définissez la taille de votre tableau blanc dans les préférences MimioStudio.
- Lancez le mode Capture d'encre MimioStudio.

Définition de la taille du tableau blanc

Avant de commencer la capture d'encre numérique, vous devez définir la taille de votre tableau blanc dans les préférences MimioStudio. La taille par défaut est de 96 pouces sur 48 pouces.

Pour définir la taille du tableau blanc pour un périphérique MimioCapture

1. Cliquez avec le bouton droit de la souris sur , puis choisissez  **Préférences**.
La boîte de dialogue Préférences MimioStudio s'affiche.
2. Cliquez sur  **Capture d'encre**.
3. Si vous disposez de plusieurs barres MimioTeach connectées à votre ordinateur, choisissez l'appareil dont vous souhaitez modifier la taille à partir de la liste **Périphériques**.
4. Procédez selon l'une des méthodes suivantes :
 - Choisissez une taille dans la liste **Taille de la surface**.
 - Dans la liste **Taille de la surface**, choisissez **Personnalisé**, puis saisissez les valeurs voulues dans les champs **Largeur** et **Hauteur**.
 - Cliquez sur **Redimensionnement auto** et touchez avec le stylet MimioCapture l'emplacement indiqué dans la boîte de dialogue **Redimensionnement auto**.

Lancement du mode Capture d'encre

Le mode Capture d'encre MimioStudio permet d'ajouter des notes au tableau blanc et de les capturer instantanément dans le Bloc-notes.

Pour lancer le mode Capture d'encre

- ▶ Appuyez la pointe d'un stylet MimioCapture sur le tableau blanc.
Un nouveau Bloc-notes s'ouvre automatiquement pour la capture de notes.

Utilisation de MimioCapture

Vous pouvez utiliser MimioCapture avec MimioTeach, sans projecteur, pour enregistrer des notes et des dessins à partir de votre tableau blanc. Ce processus s'appelle capture d'encre numérique.

Capture d'encre numérique

En mode Capture d'encre, vos notes sont automatiquement capturées dans le Bloc-notes MimioStudio. Utilisez les boutons de la barre MimioTeach pour insérer une nouvelle page de Bloc-notes ou insérer une copie de la page actuelle dans le Bloc-notes.

Pour capturer l'encre numérique

1. Si votre barre MimioTeach est éteinte, mettez-la sous tension.
2. Dessinez ou écrivez sur votre tableau blanc avec les stylets MimioCapture.
Un nouveau Bloc-notes s'ouvre automatiquement sur l'ordinateur connecté et commence la capture de l'encre.
3. Ajoutez, copiez et imprimez les pages comme vous le souhaitez à l'aide des boutons sur la barre MimioTeach.

Ecriture et dessin à l'aide d'une encre numérique

En mode Capture d'encre, vous pouvez utiliser les stylets MimioCapture et la gomme MimioCapture pour dessiner et effacer l'encre sur le tableau blanc.

Par défaut, quelle que soit la couleur du marqueur insérée, la couleur enregistrée correspond à la couleur du capuchon du stylet MimioCapture.

- Le stylet MimioTeach s'utilise uniquement en mode interactif. Il ne fonctionne pas en mode Capture d'encre.

Pour dessiner à l'aide d'encre numérique

1. Choisissez l'un des stylets MimioCapture de couleur.
2. Dessinez sur le tableau blanc à l'aide du stylet.

Vous devez maintenir le stylet à 15 degrés de sa position perpendiculaire par rapport au tableau blanc pour que les données soient correctement capturées.

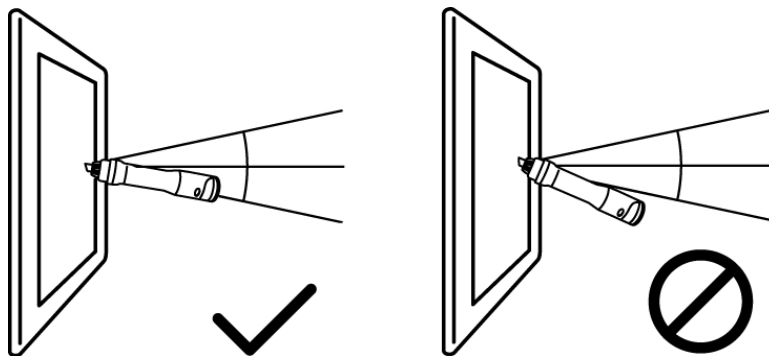

Pour effacer l'encre numérique

- ▶ Effacez l'encre du tableau blanc à l'aide de la gomme MimioCapture.
La surface de la gomme doit être maintenue à plat sur le tableau blanc pour que les données soient correctement effacées.

Ajout et copie de pages Bloc-notes

Utilisez le bouton Démarrer de la barre MimioTeach pour insérer une nouvelle page de Bloc-notes ou insérer une copie de la page actuelle dans le Bloc-notes.

L'illustration suivante représente le bouton Démarrer de la barre MimioTeach.

**Pour ajouter une page**

1. Appuyez sur le bouton Démarrer, , de la barre MimioTeach.
La barre MimioTeach émet un bip et une page est ajoutée au Bloc-notes.

Pour copier une page

1. Appuyez sur le bouton Démarrer, , de la barre MimioTeach, et maintenez-le enfoncé.
2. Lorsque vous entendez deux bips, relâchez le bouton.
Une copie de la page actuelle est ajoutée au Bloc-notes.

Entretien de MimioCapture

Les rubriques suivantes contiennent des informations sur le nettoyage de MimioCapture et le montage du porte-stylets MimioCapture sur un tableau blanc non magnétique.

- Nettoyage du MimioCapture
- Montage du porte-stylets sur un tableau blanc non magnétique

Nettoyage de MimioCapture

De par sa conception, MimioCapture offre un service durable et fiable, pour peu d'entretien.

Pour nettoyer votre MimioCapture, il suffit de disposer :

- d'un chiffon non pelucheux ;
- d'alcool isopropylique, de liquide vaisselle dilué ou de produit pour vitres dilué.
 - ⚠ Si vous optez pour un produit pour vitres, assurez-vous qu'il ne contient pas d'ammoniaque.

Pour nettoyer les outils MimioCapture

1. Débranchez le câble d'alimentation de la barre de chargement.
2. Utilisez le chiffon doux non pelucheux pour essuyer l'extérieur de la barre de chargement, du porte-stylets et de la gomme MimioCapture.
3. Éliminez la poussière et les traces avec les solutions de nettoyage indiquées ci-dessus.
 - ⚠ Évitez d'utiliser des liquides sur les contacts de chargement exposés. Assurez-vous qu'aucun liquide ne s'infilte par les ouvertures de l'appareil.
4. Rebranchez le câble d'alimentation.

Montage du porte-stylets sur un tableau blanc non magnétique

Le porte-stylets MimioCapture s'attache en toute fiabilité à n'importe quel type de tableau blanc magnétique. Si vous ne disposez pas d'un tableau blanc magnétique, vous pouvez monter le porte-stylets MimioCapture sur votre tableau blanc à l'aide des plaques métalliques fournies.

Pour monter le porte-stylets sur un tableau blanc non magnétique

1. Placez les plaques métalliques sur l'arrière du porte-stylets, comme illustré.

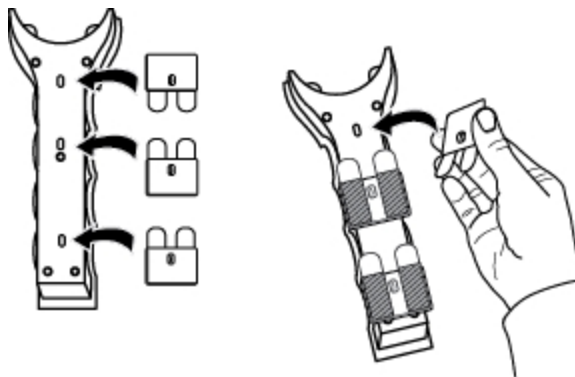

- Assurez-vous que le creux sur chaque plaque est bien inséré dans le creux situé à l'arrière du porte-stylets.
2. Retirez la protection en papier des bandes adhésives.

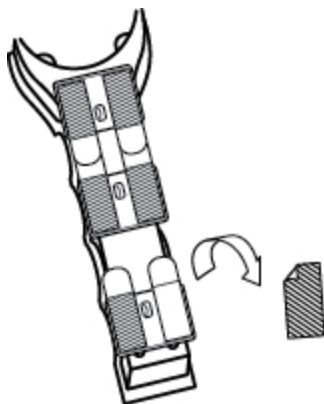

3. Appuyez fermement le porte-stylets contre le tableau blanc, comme illustré, et maintenez pendant 20 secondes.

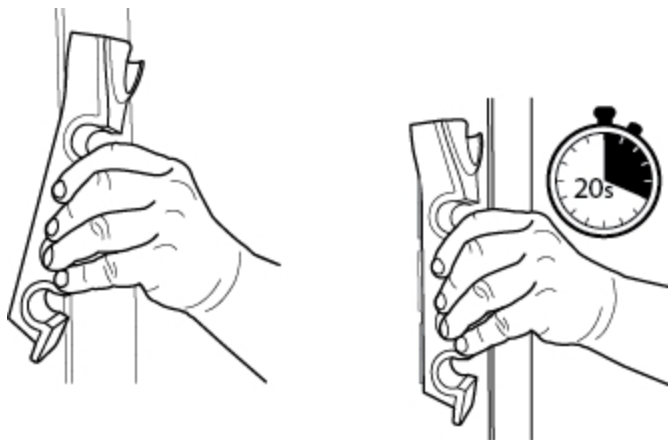

4. Retirez le porte-stylets du tableau blanc.
Les plaques métalliques restent fixées au tableau blanc.
5. Appuyez fermement chaque plaque contre le tableau blanc et maintenez pendant 30 secondes.

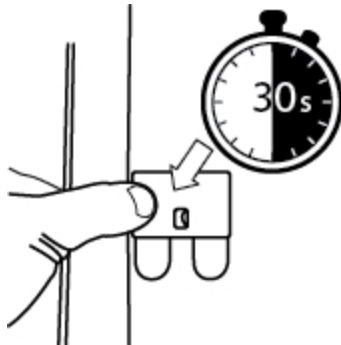

6. Laissez reposer pendant au moins une heure, puis placez le porte-stylets sur les plaques magnétiques, comme illustré.

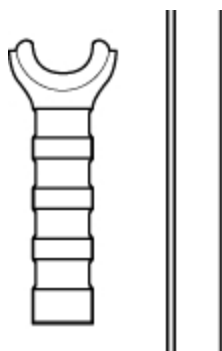

7. Placez les stylets et la gomme MimioCapture sur le porte-stylets, comme illustré.

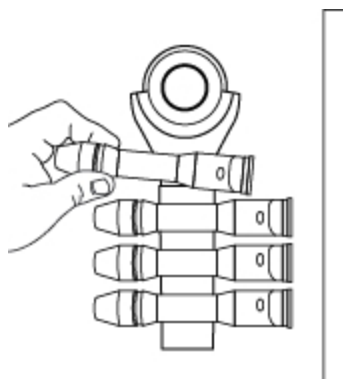

Chapitre 6

MimioCapture

(Numéro du modèle : ICD04)

MimioCapture s'utilise avec un tableau blanc associé à la MimioTeach pour enregistrer des notes et des dessins à partir de votre tableau blanc. Avec le mode Capture d'encre MimioStudio, prenez des notes et dessinez sur votre tableau blanc à l'aide des stylos MimioCapture. Vos notes sont capturées automatiquement dans un Bloc-notes MimioStudio.

Composants

Le coffret MimioCapture contient les éléments suivants :

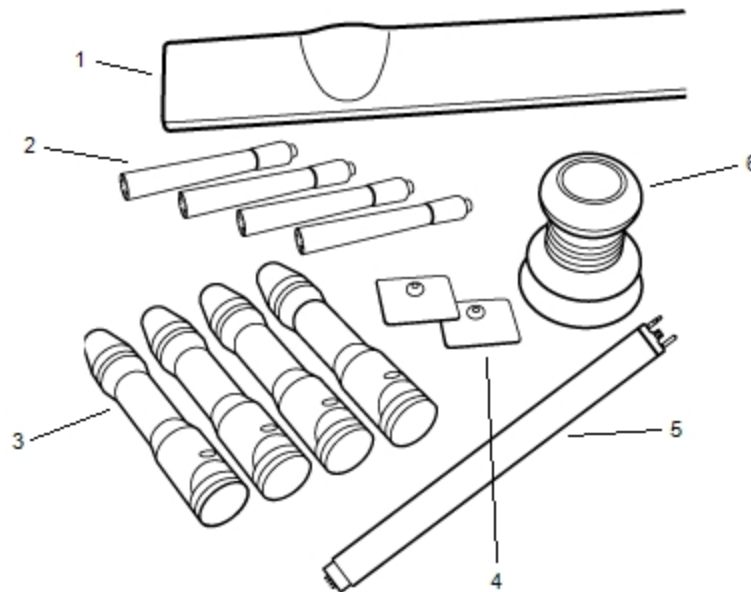

1	Barre MimioCapture	4	Plaques de montage
2	Marqueurs secs et effaçables Expo (4)	5	Barre de connexion
3	Stylets MimioCapture (4)	6	Gomme MimioCapture

Si l'un des éléments ci-dessus fait défaut, veuillez contacter le support technique.

A propos de MimioCapture

MimioCapture inclut quatre stylets et une gomme pour la prise de notes sur votre tableau blanc associé à la MimioTeach. La barre MimioCapture permet de ranger et charger les stylets et la gomme. Vous pouvez également effectuer des actions courantes à l'aide des boutons sur la barre MimioCapture.

L'illustration suivante représente les composants principaux de MimioCapture.

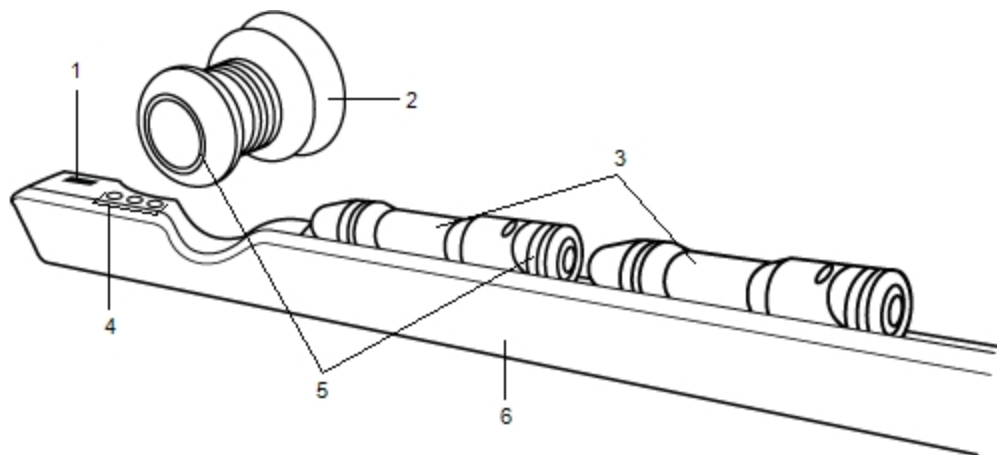

1	Port de la barre de connexion	4	Boutons de capture
2	Gomme MimioCapture	5	Voyants d'état
3	Stylets MimioCapture	6	Barre de chargement

Voyants d'état

Le voyant d'état vous informe sur l'état de chaque stylet MimioCapture et de la gomme MimioCapture.

Désactivé	Le stylet ou la gomme MimioCapture n'est pas alimenté. Le voyant d'état est éteint lorsque le stylet ou la gomme est en cours d'utilisation.
Orange	Le niveau de la pile du stylet ou de la gomme MimioCapture est bas. La pile doit être rechargée.
Lumière verte continue	Le stylet ou la gomme MimioCapture est en cours de charge.

A propos du Bloc-notes MimioStudio

Lorsque vous prenez des notes sur votre tableau blanc avec votre MimioCapture, vous pouvez les enregistrer automatiquement dans le Bloc-notes MimioStudio. Une fois les informations enregistrées dans le Bloc-notes, vous pouvez enregistrer le Bloc-notes en tant que fichier MimioStudio INK ou sous d'autres formats.

Pour obtenir plus d'informations sur l'utilisation du Bloc-notes MimioStudio, voir Utilisation du Bloc-notes MimioStudio.

Prise en main

MimioCapture se connecte directement à votre MimioTeach pour une intégration transparente avec le logiciel MimioStudio. Avant de commencer la capture d'encre numérique, vous devez configurer votre barre MimioCapture, les stylets MimioCapture, la gomme MimioCapture et le Bloc-notes MimioStudio.

Configuration de la barre MimioCapture

La barre MimioCapture est alimentée par le câble USB et l'adaptateur inclus dans votre MimioTeach. La barre MimioTeach se connecte à la barre MimioCapture à l'aide de la barre de connexion fournie avec votre MimioCapture.

Pour connecter

1. Retirez la barre MimioTeach du tableau blanc.
2. Débranchez le câble USB de la barre MimioTeach.

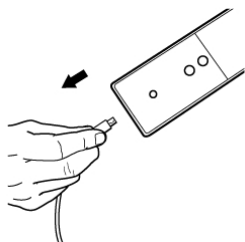

3. Branchez le câble USB au port USB de la barre MimioCapture.

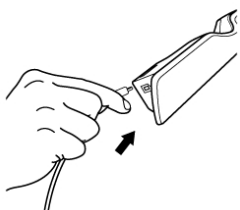

4. Placez la barre MimioCapture le long du bord inférieur gauche du tableau blanc, comme illustré.

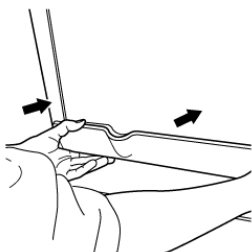

La barre MimioCapture s'attache en toute fiabilité à n'importe quel type de tableau blanc magnétique. Voir Montage de MimioCapture sur un tableau blanc non

magnétique pour obtenir des informations sur le montage de la barre sur un tableau blanc non magnétique.

5. Raccordez la barre de connexion à la barre MimioCapture comme illustré.

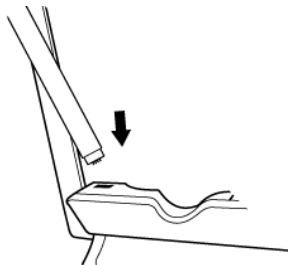

6. Raccordez l'autre extrémité de la barre de connexion à la barre MimioTeach comme illustré.

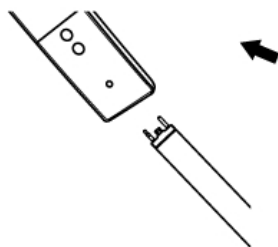

7. Rattachez la barre MimioTeach le long du côté gauche du tableau blanc.

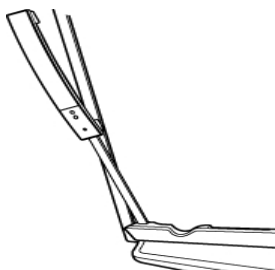

Configuration des stylets MimioCapture

MimioCapture est fourni avec quatre stylets de couleur MimioCapture et quatre marqueurs secs et effaçables Expo®. Avant de commencer à utiliser MimioCapture, vous devez configurer les stylets MimioCapture.

Les stylets MimioCapture sont alimentés par une pile lithium-ion rechargeable. Les stylets se rechargent dès qu'ils sont insérés dans la barre MimioCapture.

Pour configurer les stylets MimioCapture

1. Tirez sur la languette en plastique sur la partie supérieure du stylet pour activer la pile rechargeable.

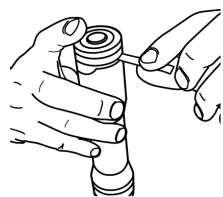

2. Appuyez sur le bouton sur le côté du stylet et séparez la partie supérieure du stylet du corps de celui-ci.

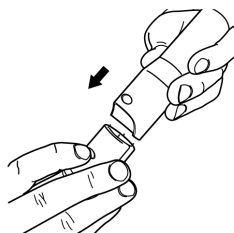

3. Insérez un marqueur sec effaçable Expo® dans le corps de stylet de la couleur correspondante.

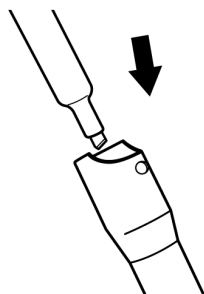

4. Remplacez la partie supérieure du stylet sur le corps de celui-ci.

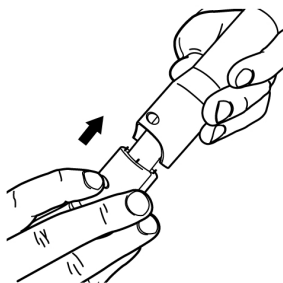

5. Placez le capuchon du stylet sur ce dernier.

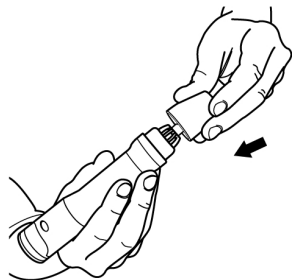

Configuration de la gomme MimioCapture

La gomme MimioCapture est alimentée par une pile lithium-ion rechargeable. Elle se recharge dès qu'elle est insérée dans la barre MimioCapture.

Pour configurer la gomme MimioCapture

- Tirez sur la languette en plastique sur la partie supérieure de la gomme pour activer la pile rechargeable.

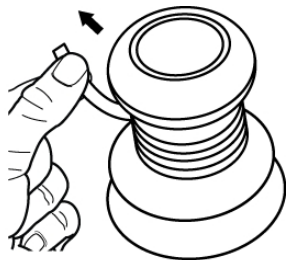

Charge des stylos et de la gomme

Les stylets MimioCapture et la gomme MimioCapture se rechargent rapidement dès qu'ils sont insérés dans la barre MimioCapture.

Pour charger les stylets et la gomme

- Placez chaque stylet et la gomme dans l'emplacement correspondant de la barre MimioCapture.

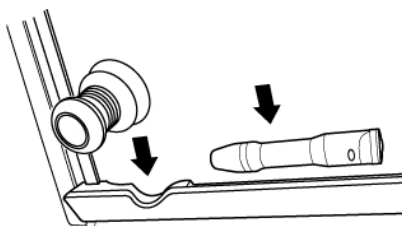

Le voyant d'état s'allume en vert lorsque le stylet ou la gomme sont en cours de charge.

Configuration du Bloc-notes MimioStudio pour la capture



Pour commencer la capture d'encre numérique, procédez comme suit :

- Définissez la taille de votre tableau blanc dans les préférences MimioStudio.
- Lancez le mode Capture d'encre MimioStudio.

Définition de la taille du tableau blanc

Avant de commencer la capture d'encre numérique, vous devez définir la taille de votre tableau blanc dans les préférences MimioStudio. La taille par défaut est de 96 pouces sur 48 pouces.

Pour définir la taille du tableau blanc pour un périphérique MimioCapture

1. Cliquez avec le bouton droit de la souris sur , puis choisissez  **Préférences**. La boîte de dialogue Préférences MimioStudio s'affiche.
2. Cliquez sur  **Capture d'encre**.
3. Si vous disposez de plusieurs barres MimioTeach connectées à votre ordinateur, choisissez l'appareil dont vous souhaitez modifier la taille à partir de la liste **Périphériques**.
4. Procédez selon l'une des méthodes suivantes :
 - Choisissez une taille dans la liste **Taille de la surface**.
 - Dans la liste **Taille de la surface**, choisissez **Personnalisé**, puis saisissez les valeurs voulues dans les champs **Largeur** et **Hauteur**.
 - Cliquez sur **Redimensionnement auto** et touchez avec le stylet MimioCapture l'emplacement indiqué dans la boîte de dialogue **Redimensionnement auto**.

Lancement du mode Capture d'encre

Le mode Capture d'encre MimioStudio permet d'ajouter des notes au tableau blanc et de les capturer instantanément dans le Bloc-notes.

Pour lancer le mode Capture d'encre

- ▶ Appuyez la pointe d'un stylet MimioCapture sur le tableau blanc.
Un nouveau Bloc-notes s'ouvre automatiquement pour la capture de notes.

Utilisation de MimioCapture

Vous pouvez utiliser MimioCapture avec MimioTeach, sans projecteur, pour enregistrer des notes et des dessins à partir de votre tableau blanc. Ce processus s'appelle capture d'encre numérique.

Capture d'encre numérique

En mode Capture d'encre, vos notes sont automatiquement capturées dans le Bloc-notes MimioStudio. Utilisez les boutons de la barre MimioCapture pour insérer une nouvelle page du Bloc-notes, insérer une copie de la page actuelle dans le Bloc-notes ou imprimer la page du Bloc-notes actuelle.

Pour capturer l'encre numérique

1. Si votre barre MimioTeach est éteinte, mettez-la sous tension.
2. Dessinez ou écrivez sur votre tableau blanc avec les stylets MimioCapture.
Un nouveau Bloc-notes s'ouvre automatiquement sur l'ordinateur connecté et commence la capture de l'encre.

3. Ajoutez, copiez et imprimez les pages comme vous le souhaitez à l'aide des boutons sur la barre MimioCapture.

Écriture et dessin à l'aide d'une encre numérique

En mode Capture d'encre, vous pouvez utiliser les stylets MimioCapture et la gomme MimioCapture pour dessiner et effacer l'encre sur le tableau blanc.

Par défaut, quelle que soit la couleur du marqueur insérée, la couleur enregistrée correspond à la couleur du capuchon du stylet MimioCapture.

- Le stylet MimioTeach s'utilise uniquement en mode interactif. Il ne fonctionne pas en mode Capture d'encre.

Pour dessiner à l'aide d'encre numérique

1. Choisissez l'un des stylets MimioCapture de couleur.
2. Dessinez sur le tableau blanc à l'aide du stylet.

Vous devez maintenir le stylet à 15 degrés de sa position perpendiculaire par rapport au tableau blanc pour que les données soient correctement capturées.

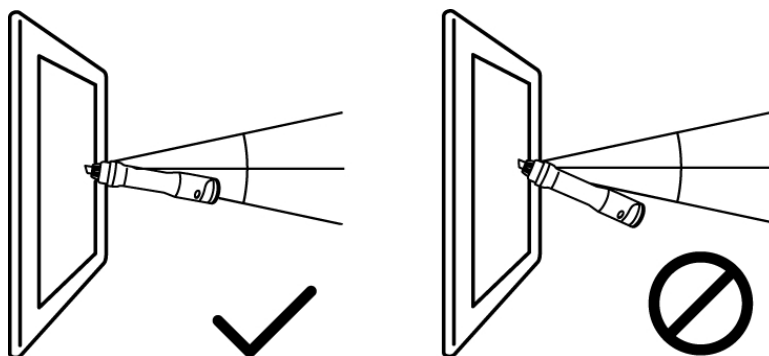

Pour effacer l'encre numérique

- ▶ Effacez l'encre du tableau blanc à l'aide de la gomme MimioCapture. La surface de la gomme doit être maintenue à plat sur le tableau blanc pour que les données soient correctement effacées.

Ajout, copie et impression des pages du Bloc-notes

Lors de l'utilisation de MimioStudio en mode Capture, vous pouvez insérer une nouvelle page du Bloc-notes, insérer une copie de la page actuelle dans le Bloc-notes ou imprimer la page du Bloc-notes actuelle.



Utilisation de la barre MimioCapture pour ajouter, copier et imprimer des pages du Bloc-notes

Vous pouvez utiliser les boutons sur la barre MimioCapture pour accéder directement aux fonctions à partir de votre tableau blanc. Les boutons de la barre MimioCapture vous permettent d'insérer une nouvelle page du Bloc-notes, d'insérer une copie de la page actuelle dans le Bloc-notes ou d'imprimer la page du Bloc-notes actuelle.

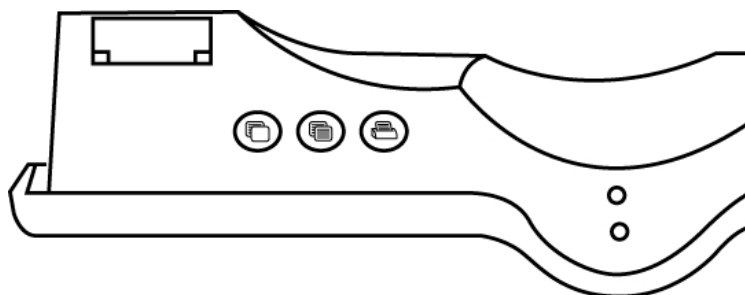
L'illustration suivante représente les boutons de la barre MimioCapture.



Le tableau suivant décrit les fonctions des boutons de la barre MimioCapture.

	Nouvelle page	Insère une nouvelle page dans le Bloc-notes MimioStudio.
	Copier la page	Insère une copie de la page actuelle dans le Bloc-notes MimioStudio.
	Imprimer la page	Imprime la page actuelle.

Utilisation de la barre MimioTeach pour ajouter et copier des pages du Bloc-notes

Utilisez le bouton Démarrer de la barre MimioTeach pour insérer une nouvelle page de Bloc-notes ou insérer une copie de la page actuelle dans le Bloc-notes.

L'illustration suivante représente le bouton Démarrer de la barre MimioTeach.



Pour ajouter une page

1. Appuyez sur le bouton Démarrer, , de la barre MimioTeach.
La barre MimioTeach émet un bip et une page est ajoutée au Bloc-notes.

Pour copier une page

1. Appuyez sur le bouton Démarrer, , de la barre MimioTeach, et maintenez-le enfoncé.
2. Lorsque vous entendez deux bips, relâchez le bouton.
Une copie de la page actuelle est ajoutée au Bloc-notes.

Entretien de MimioCapture

Les rubriques suivantes contiennent des informations sur le nettoyage, le rangement et le montage de MimioCapture sur un tableau blanc non magnétique.

- Nettoyage du MimioCapture
- Montage du MimioCapture sur un tableau blanc non magnétique

Nettoyage de MimioCapture

De par sa conception, MimioCapture offre un service durable et fiable, pour peu d'entretien.

Pour nettoyer votre MimioCapture, il suffit de disposer :

- d'un chiffon non pelucheux ;
- d'alcool isopropylique, de liquide vaisselle dilué ou de produit pour vitres dilué.
 Si vous optez pour un produit pour vitres, assurez-vous qu'il ne contient pas d'ammoniaque.

Pour nettoyer les outils MimioCapture

1. Débranchez le câble d'alimentation et la barre de connexion.
2. Utilisez le chiffon doux non pelucheux pour essuyer l'extérieur de la barre, des stylets et de la gomme MimioCapture.
3. Éliminez la poussière et les traces avec les solutions de nettoyage indiquées ci-dessus.
 Évitez d'utiliser des liquides sur les contacts de chargement exposés. Assurez-vous qu'aucun liquide ne s'infilte par les ouvertures de l'appareil.
4. Rebranchez le câble d'alimentation et la barre de connexion.

Montage de MimioCapture sur un tableau blanc non magnétique

La barre MimioCapture s'attache en toute fiabilité à n'importe quel type de tableau blanc magnétique. Si vous ne disposez pas d'un tableau blanc magnétique, vous pouvez monter la barre de MimioCapture sur votre tableau blanc à l'aide des plaques métalliques fournies.

Pour monter MimioCapture sur un tableau blanc non magnétique

1. Placez les plaques métalliques sur l'arrière de la barre MimioCapture, comme illustré.

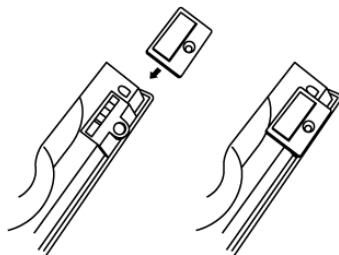

- Assurez-vous que le creux sur chaque plaque est bien inséré dans le creux situé à l'arrière de la barre MimioCapture.

2. Retirez la protection en papier des bandes adhésives.

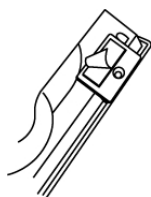

3. Appuyez fermement sur la barre MimioCapture le long du bord inférieur gauche du tableau blanc, comme illustré.

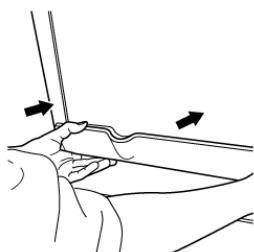

Cette page est délibérément laissée vierge pour l'impression recto verso

Mimio Capture Kit

Mimio Capture Kit s'utilise avec un tableau blanc associé à la Mimio Interactive pour enregistrer des notes et des dessins à partir de votre tableau blanc. Avec le mode Capture d'encre MimioStudio, prenez des notes et dessinez sur votre tableau blanc à l'aide des stylos Mimio Capture Kit. Vos notes sont capturées automatiquement dans un Bloc-notes MimioStudio.

Composants

Le coffret Mimio Capture Kit contient les éléments suivants :

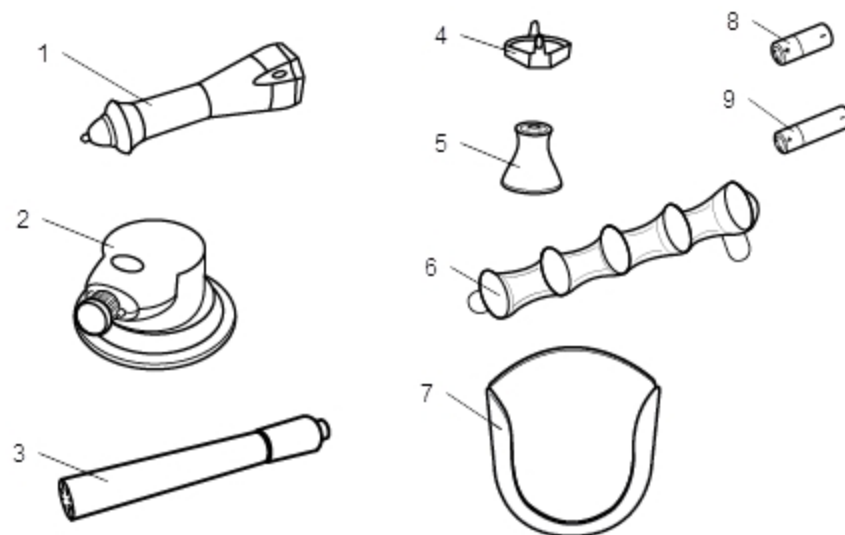

1	Stylets Mimio Capture Kit (4)	6	Porte-stylets Mimio Capture Kit
2	Gomme Mimio Capture Kit	7	Porte-gomme Mimio Capture Kit
3	Marqueurs Expo (4)	8	Piles de type N-cell (4)
4	Couvercles de couleur (8)	9	Pile AAAA
5	Capuchons de stylet Mimio Capture Kit (4)		

Si l'un des éléments ci-dessus fait défaut, veuillez contacter le support technique.

A propos de Mimio Capture Kit

Mimio Capture Kit inclut quatre stylets et une gomme pour la prise de notes sur votre tableau blanc associé à la Mimio Interactive. Le porte-stylets et le porte-gomme permettent de ranger les stylets et la gomme.

L'illustration suivante représente les composants principaux de Mimio Capture Kit.

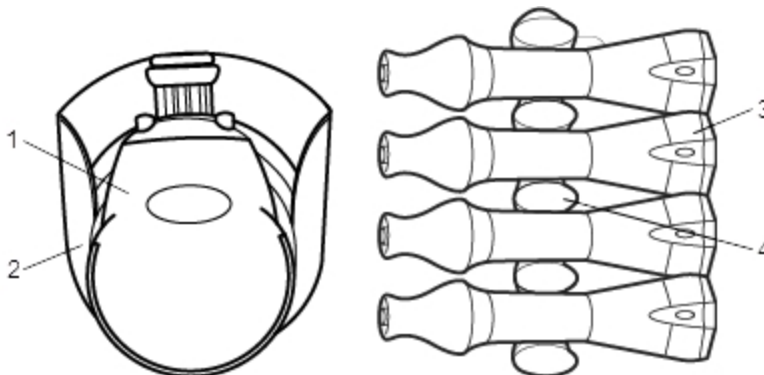

1	Gomme Mimio Capture Kit	3	Stylets Mimio Capture Kit
2	Porte-gomme Mimio Capture Kit	4	Porte-stylets Mimio Capture Kit

A propos du Bloc-notes MimioStudio

Lorsque vous prenez des notes sur votre tableau blanc avec votre Mimio Capture Kit, vous pouvez les enregistrer automatiquement dans le Bloc-notes MimioStudio. Une fois les informations enregistrées dans le Bloc-notes, vous pouvez enregistrer le Bloc-notes en tant que fichier MimioStudio INK ou sous d'autres formats.

- Vous pouvez utiliser votre barre Mimio Interactive pour capturer et stocker de l'encre sans que votre ordinateur ne soit connecté. Voir Téléchargement d'encre numérique pour plus d'informations sur la capture et le téléchargement d'encre numérique dans le cadre d'une session hors ligne.

Pour obtenir plus d'informations sur l'utilisation du Bloc-notes MimioStudio, voir Utilisation du Bloc-notes MimioStudio.

Prise en main

Mimio Capture Kit se connecte directement à votre Mimio Interactive pour une intégration transparente avec le logiciel MimioStudio. Avant de commencer la capture d'encre numérique, vous devez configurer vos stylets Mimio Capture Kit, votre gomme Mimio Capture Kit et le Bloc-notes MimioStudio.

Configuration des stylets Mimio Capture Kit

Mimio Capture Kit est fourni avec quatre stylets Mimio Capture Kit, quatre marqueurs secs et effaçables Expo® et huit couvercles de couleur. Avant de commencer à utiliser Mimio

Capture Kit, vous devez configurer les stylets Mimio Capture Kit.

Les stylets Mimio Capture Kit sont alimentés par une pile de type N-cell.

Pour configurer les stylets Mimio Capture Kit

1. Tirez légèrement sur la partie supérieure du stylet Mimio Capture Kit en la faisant tourner afin de la séparer du corps.

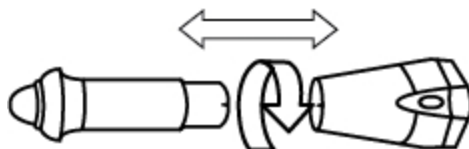

2. Appuyez sur les ergots de couleur de chaque côté du stylet et tirez pour retirer le couvercle de couleur.

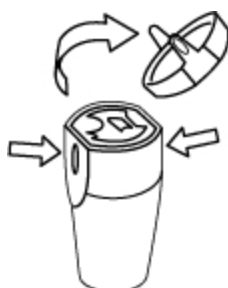

3. Insérez la pile de type N-cell dans le stylet Mimio Capture Kit.



4. Remplacez le couvercle de couleur en veillant à ce que le ressort soit dans le même axe que la pile.



5. Insérez un marqueur sec effaçable Expo® de couleur correspondante dans le corps du stylet.

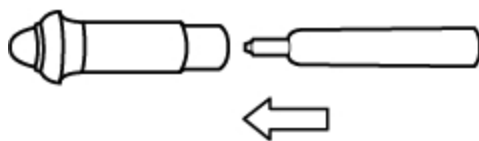

6. Veillez à ce que la flèche sur le corps du stylet et la flèche sur la partie supérieure de celui-ci soient alignées.

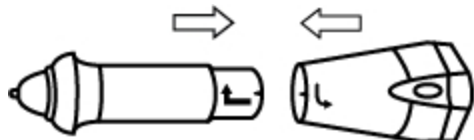

7. Pressez les deux parties du stylet l'une contre l'autre et faites-les tourner pour les verrouiller.

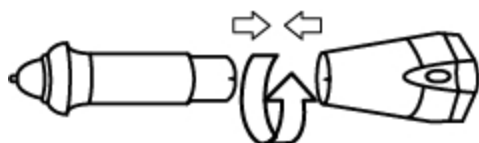

8. Placez le capuchon du stylet sur ce dernier.



Configuration de la gomme Mimio Capture Kit

La gomme Mimio Capture Kit est alimentée par une pile AAA .

Pour configurer la gomme Mimio Capture Kit

1. Pour retirer le couvercle du compartiment à piles, appuyez légèrement sur les deux côtés de la gomme tout en soulevant le couvercle.

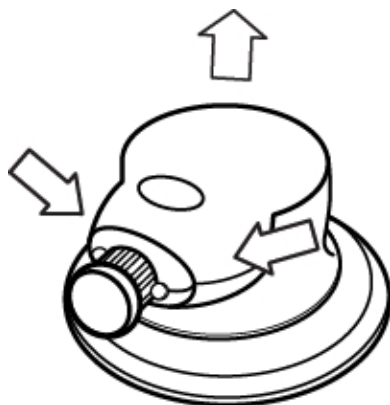

2. Placez les piles dans le compartiment.

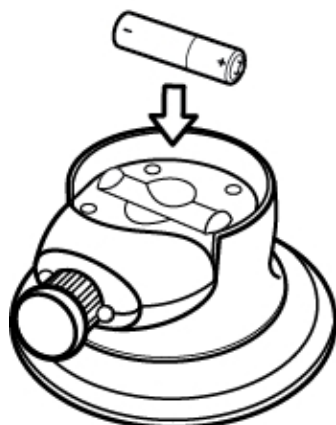

3. Remettez le couvercle en place.

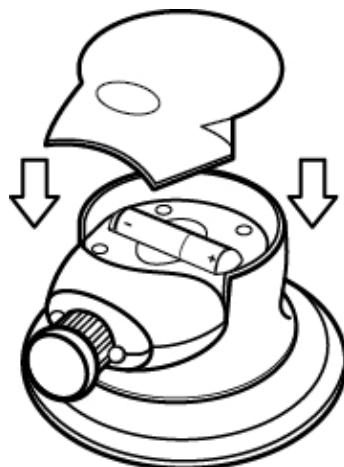

Configuration du Bloc-notes MimioStudio pour la capture



Pour commencer la capture d'encre numérique, procédez comme suit :

- Définissez la taille de votre tableau blanc dans les préférences MimioStudio.
- Lancez le mode Capture d'encre MimioStudio.

Définition de la taille du tableau blanc

Avant de commencer la capture d'encre numérique, vous devez définir la taille de votre tableau blanc dans les préférences MimioStudio. La taille par défaut est de 96 pouces sur 48 pouces.

Pour définir la taille du tableau blanc pour un périphérique Mimio Interactive

1. Cliquez avec le bouton droit de la souris sur , puis choisissez  **Préférences**.
La boîte de dialogue Préférences MimioStudio s'affiche.
2. Cliquez sur  **Capture d'encre**.
3. Si vous disposez de plusieurs barres Mimio Interactive connectées à votre ordinateur, choisissez l'appareil dont vous souhaitez modifier la taille à partir de la liste **Périphériques**.

4. Procédez selon l'une des méthodes suivantes :
 - Choisissez une taille dans la liste **Taille de la surface**.
 - Dans la liste **Taille de la surface**, choisissez **Personnalisé**, puis saisissez les valeurs voulues dans les champs **Largeur** et **Hauteur**.
 - Cliquez sur **Redimensionnement auto** et touchez avec le stylet Mimio Capture Kit l'emplacement indiqué dans la boîte de dialogue **Redimensionnement auto**.

Lancement du mode Capture d'encre

Le mode Capture d'encre MimioStudio permet d'ajouter des notes au tableau blanc et de les capturer instantanément dans le Bloc-notes.

-  Vous pouvez utiliser votre barre Mimio Interactive pour capturer et stocker de l'encre sans que votre ordinateur ne soit connecté. Votre barre Mimio Interactive doit toutefois être alimentée à l'aide de piles ou en la branchant sur un adaptateur mural. Voir Téléchargement d'encre numérique pour plus d'informations sur la capture et le téléchargement d'encre numérique dans le cadre d'une session hors ligne.

Pour lancer le mode Capture d'encre

- ▶ Appuyez la pointe d'un stylet Mimio Capture Kit sur le tableau blanc.
Un nouveau Bloc-notes s'ouvre automatiquement pour la capture de notes.

Utilisation de Mimio Capture Kit

Vous pouvez utiliser Mimio Capture Kit avec Mimio Interactive, sans projecteur, pour enregistrer des notes et des dessins à partir de votre tableau blanc. Ce processus s'appelle capture d'encre numérique.

Capture d'encre numérique

En mode Capture d'encre, vos notes sont automatiquement capturées dans le Bloc-notes MimioStudio. Utilisez les boutons de la barre Mimio Interactive pour insérer une nouvelle page de Bloc-notes, insérer une copie de la page actuelle dans le Bloc-notes ou imprimer la page du Bloc-notes actuelle.

-  Vous pouvez utiliser votre barre Mimio Interactive pour capturer et stocker de l'encre sans que votre ordinateur ne soit connecté. Voir Téléchargement d'encre numérique pour plus d'informations sur la capture et le téléchargement d'encre numérique dans le cadre d'une session hors ligne.

Pour capturer l'encre numérique

1. Si votre barre Mimio Interactive est éteinte, mettez-la sous tension.
2. Dessinez ou écrivez sur votre tableau blanc avec les stylets Mimio Capture Kit.
Un nouveau Bloc-notes s'ouvre automatiquement sur l'ordinateur connecté et commence la capture de l'encre.
3. Ajoutez, copiez et imprimez les pages comme vous le souhaitez à l'aide des boutons sur la barre Mimio Interactive.

Écriture et dessin à l'aide d'une encre numérique

En mode Capture d'encre, vous pouvez utiliser les stylets Mimio Capture Kit et la gomme Mimio Capture Kit pour dessiner et effacer l'encre sur le tableau blanc.

Par défaut, quelle que soit la couleur du marqueur insérée, la couleur enregistrée correspond à la couleur du couvercle sur le stylet Mimio Capture Kit.

- La Souris Mimio Interactive s'utilise uniquement en mode interactif. Elle ne fonctionne pas en mode Capture d'encre.

Pour dessiner à l'aide d'encre numérique

1. Choisissez l'un des stylets Mimio Capture Kit.
2. Dessinez sur le tableau blanc à l'aide du stylet.

Vous devez maintenir le stylet à 15 degrés de sa position perpendiculaire par rapport au tableau blanc pour que les données soient correctement capturées.

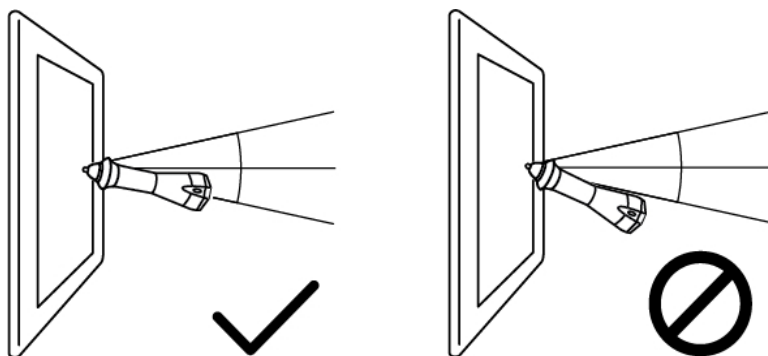

Pour effacer l'encre numérique

- ▶ Effacez l'encre du tableau blanc à l'aide de la gomme Mimio Capture Kit.

La surface de la gomme doit être maintenue à plat sur le tableau blanc pour que les données soient correctement effacées.



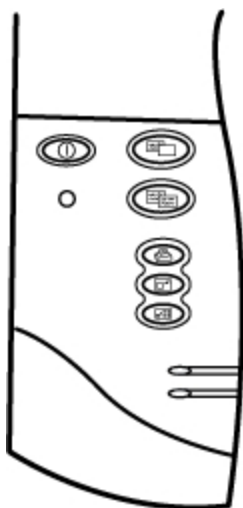

Ajout, copie et impression des pages du Bloc-notes

Lorsque vous êtes en mode Capture d'encre, vous pouvez utiliser les boutons de la barre Mimio Interactive pour accéder directement aux fonctions en toute simplicité depuis votre tableau blanc. Les boutons de la barre Mimio Interactive vous permettent d'insérer une nouvelle page du Bloc-notes, d'insérer une copie de la page actuelle dans le Bloc-notes ou d'imprimer la page du Bloc-notes actuelle.

L'illustration suivante représente les boutons de la barre Mimio Interactive.



Le tableau suivant décrit les fonctions des boutons de la barre Mimio Interactive.

	Nouvelle page	Insère une nouvelle page dans le Bloc-notes MimioStudio.
	Copier la page	Insère une copie de la page actuelle dans le Bloc-notes MimioStudio.
	Imprimer la page	Imprime la page actuelle.
	Redimensionner la fenêtre	Agrandit ou réduit la fenêtre du Bloc-notes MimioStudio.
	Interactif	Quitte le mode Capture d'encre et lance le mode Interactif.

Téléchargement d'encre numérique

Vous pouvez utiliser votre barre Mimio Interactive pour enregistrer et stocker de l'encre numérique même si elle n'est pas connectée à votre ordinateur. Vous pouvez alors télécharger l'encre numérique vers le Bloc-notes MimioStudio en vue de son impression, de sa distribution ou de sa modification.

- Si votre barre Mimio Interactive n'est pas connectée à votre ordinateur à l'aide du câble USB, elle doit être alimentée par des piles ou au moyen d'un adaptateur secteur.

Pour télécharger de l'encre numérique

1. Branchez la barre Mimio Interactive sur votre ordinateur.
2. Procédez selon l'une des méthodes suivantes :
 - S'il est configuré pour télécharger automatiquement l'encre numérique (par défaut), ouvrez un nouveau Bloc-notes MimioStudio.
 Le processus de téléchargement de l'encre débute automatiquement.

- S'il est configuré pour télécharger manuellement l'encre numérique, ouvrez un nouveau Bloc-notes MimioStudio et cliquez deux fois sur  **Télécharger Ink** dans la barre d'état.

Entretien de Mimio Capture Kit

Les rubriques suivantes contiennent des informations sur le nettoyage, le rangement et le montage de Mimio Capture Kit.

- Nettoyage de Mimio Capture Kit
- Montage de Mimio Capture Kit

Nettoyage du Mimio Capture Kit

De par sa conception, le Mimio Capture Kit offre un service durable et fiable, pour peu d'entretien.

Pour nettoyer votre Mimio Capture Kit, il suffit de disposer :

- d'un chiffon non pelucheux ;
 - d'alcool isopropylique, de liquide vaisselle dilué ou de produit pour vitres dilué.
-  Si vous optez pour un produit pour vitres, assurez-vous qu'il ne contient pas d'ammoniaque.

Pour nettoyer les outils Mimio Capture Kit

1. Utilisez le chiffon doux non pelucheux pour essuyer l'extérieur des stylets Mimio Capture Kit et de la gomme.
 2. Éliminez la poussière et les traces avec les solutions de nettoyage indiquées ci-dessus.
-  Assurez-vous qu'aucun liquide ne s'infiltre par les ouvertures de l'appareil.

Montage de Mimio Capture Kit

Le porte-stylets et le porte-gomme Mimio Capture Kit s'attachent en toute fiabilité à n'importe quel type de tableau blanc.

Pour monter le porte-stylets Mimio Capture Kit

1. Retirez la protection en papier des bandes adhésives au dos du porte-stylets.



2. Tenez le porte-stylets Mimio Capture Kit en position verticale et appuyez fermement sur le tableau blanc, comme illustré.

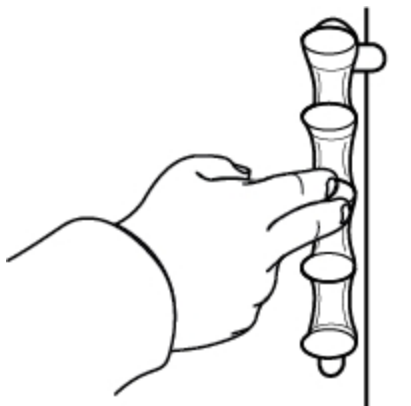

3. Lorsque vous ne vous servez pas des stylets Mimio Capture Kit, placez-les dans le porte-stylets.

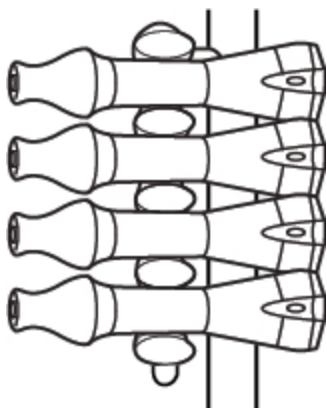

Pour monter le porte-gomme Mimio Capture Kit

1. Retirez la protection en papier des bandes adhésives au dos du porte-gomme.

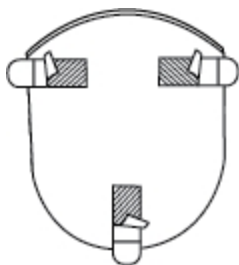

2. Appuyez fermement sur le porte-gomme Mimio Capture Kit contre le tableau blanc, comme illustré.

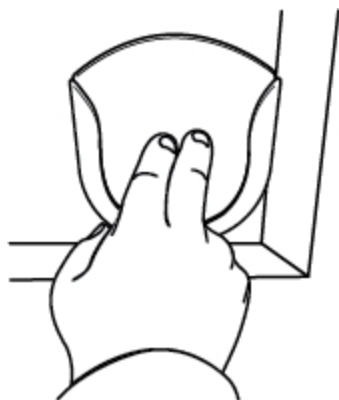

3. Lorsque vous ne vous servez pas de la gomme Mimio Capture Kit, placez-la dans le porte-gomme.

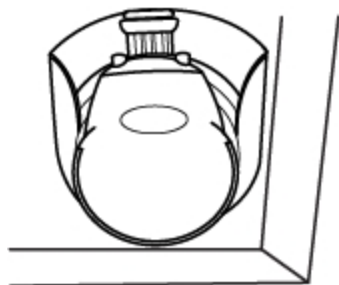

Cette page est délibérément laissée vierge pour l'impression recto verso

Chapitre 8

MimioVote

MimioVote est un système sans fil interactif de collecte des réponses des étudiants. MimioVote permet de recueillir les réponses d'étudiants facilement et rapidement. La réception rapide du retour de la part de vos étudiants vous permet de vérifier que chaque étudiant suit la leçon, et d'adapter votre cours le cas échéant.

Composants

Le coffret MimioVote contient les éléments suivants :

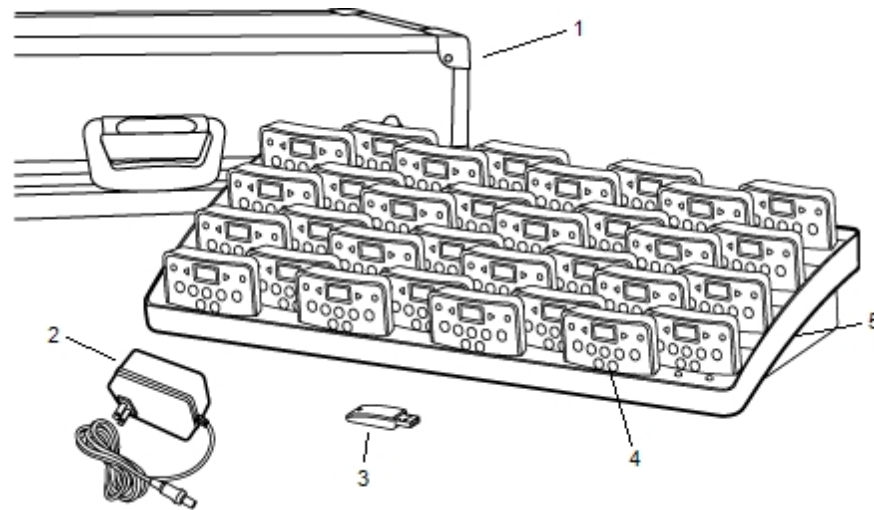

1	Malette	4	Unité MimioVote (24 ou 32)
2	Câble d'alimentation	5	Station de chargement
3	MimioHub		

Si l'un des éléments ci-dessus fait défaut, veuillez contacter le support technique.

A propos de MimioVote

Le système MimioVote est livré avec une station de charge et 24 ou 32 unités MimioVote. Il est possible d'associer deux systèmes MimioVote, totalisant jusqu'à 64 unités.

A propos de la station MimioVote

La station MimioVote permet de recharger et de ranger toutes les unités MimioVote.

Vous pouvez placer les unités MimioVote dans n'importe quelle borne de la station MimioVote. Le numéro affecté à chaque unité est déterminé automatiquement par le numéro de la borne dans laquelle elle est insérée. Il est inutile de faire correspondre une unité à une borne spécifique de la station MimioVote. A l'insertion de l'unité dans la station MimioVote, un numéro s'affiche sur son écran.

L'illustration suivante représente les composants principaux de la station MimioVote.

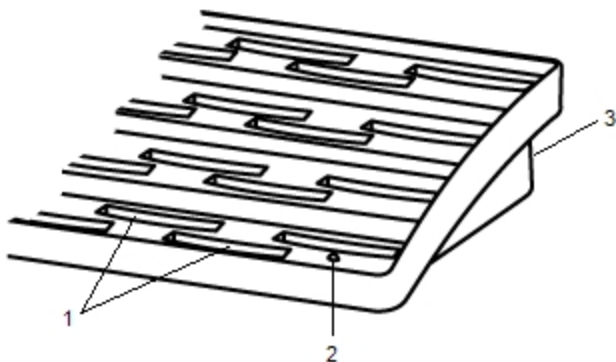

1	Borne d'unité MimioVote
2	Voyant d'état
3	Connecteur d'alimentation

Voyants d'état

Ce voyant indique l'état de la station MimioVote.

Désactivé	Hors tension ; le câble d'alimentation n'est pas branché.
Lumière verte continue	Le MimioVote est connecté et sous tension ; le logiciel MimioStudio est en cours d'exécution.
Lumière verte clignotante	Le MimioVote est connecté et sous tension ; le logiciel MimioStudio n'est pas en cours d'exécution.
Lumière orange continue	Le MimioVote ne trouve aucun MimioHub disponible.
Lumière orange clignotante	Le MimioVote recherche un MimioHub disponible.

A propos des unités MimioVote

Le système MimioVote comporte 24 ou 32 unités MimioVote. Pour recharger ou ranger les unités MimioVote, insérez-les dans la station MimioVote.

Au cours d'activités, les boutons de l'unité MimioVote s'allument en fonction des réponses dont dispose l'étudiant. Les réponses disponibles sont déterminées par l'enseignant lorsqu'il crée la question. Si, par exemple, la question exige une réponse du type Vrai/Faux, seuls les boutons ✓ et ✗ s'allument sur l'unité MimioVote. Les boutons A, B, C, D et E ne s'allument pas et n'enregistrent aucune réponse si l'étudiant appuie dessus.

Par défaut, chaque bouton de l'unité MimioVote s'allume avec une couleur différente. Vous pouvez désactiver les couleurs et allumer tous les boutons avec une lumière blanche. Pour plus d'information sur la modification de la couleur des boutons, reportez-vous à la rubrique Définition des préférences de vote.

L'illustration suivante représente les composants principaux de l'unité MimioVote.

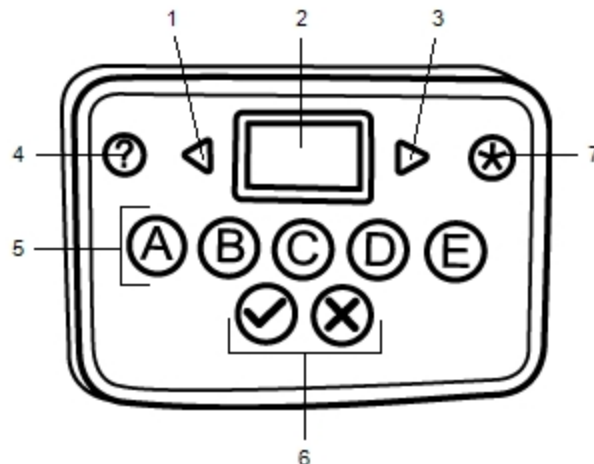

1	Précédent	5	Boutons de choix multiples
2	Afficher	6	Boutons Vrai/Faux
3	Suivant	7	Soumettre
4	Aide		

A propos du logiciel

Le logiciel MimioStudio comporte plusieurs fonctionnalités que vous pouvez utiliser spécifiquement avec votre système MimioVote. Le Bloc-notes MimioStudio et la Galerie offrent tout ce dont vous avez besoin pour créer les activités que vous menez avec vos étudiants. La Barre d'outils de vote MimioStudio et le Vote rapide MimioStudio comportent tous les outils dont vous avez besoin pour mener des activités et recueillir les réponses de

vos étudiants. Enfin, le Carnet de notes MimioStudio enregistre les informations et les résultats de toutes les activités que vous menez avec votre classe.

A propos du Bloc-notes MimioStudio









Le Bloc-notes MimioStudio permet de créer tout type d'activité MimioVote. La création d'activités s'effectue en ajoutant des objets de question à des pages du Bloc-notes. Le dossier Questions et résultats de la Galerie MimioStudio comporte un ensemble varié d'objets de question prédéfinis pour faciliter la création d'activités dans le Bloc-notes.

Pour plus d'informations sur l'utilisation du Bloc-notes MimioStudio et Galerie, reportez-vous à la rubrique A propos de MimioStudio.

A propos de la Barre d'outils de vote

La Barre d'outils de vote offre tous les outils nécessaires pour faire l'appel, mener des activités avec votre classe, recueillir les réponses de vos étudiants et afficher les résultats. La Barre d'outils de vote est disponible dans le Bloc-notes.







Le tableau suivant décrit les principales fonctionnalités de la Barre d'outils de vote dans le Bloc-notes MimioStudio..

 00	Choisir la classe	Sélectionner la classe	Nombre de réponses
	Faire l'appel		Afficher les demandes d'aide
	Commencer/Arrêter le questionnaire		Commencer l'activité autogérée
	Afficher les résultats		Imprimer l'activité autogérée
 00:00	Affichage du chronomètre		

A propos de la Vote rapide MimioStudio

Vous pouvez utiliser la Vote rapide MimioStudio pour poser des questions qui ne font pas partie d'une activité du Bloc-notesMimioVote. Vous pouvez utiliser Vote rapide pour ajouter une question à tout moment au cours d'une activité gérée par l'enseignant.

Le tableau suivant décrit les fonctionnalités principales du Vote rapide MimioStudio.

 00:00	Choisir la classe	Sélectionner la classe	Affichage du chronomètre
	Faire l'appel	 00	Nombre de réponses
	Sélectionner le type de question et commencer/arrêter le questionnaire		Afficher les demandes d'aide
	Afficher les résultats		Paramètres

A propos du Carnet de notes MimioStudio

Le Carnet de notes MimioStudio enregistre les résultats de toutes les activités que vous organisez dans vos classes. Les réponses des étudiants recueillies à l'aide du système MimioVote sont automatiquement enregistrées dans le Carnet de notes, accompagnées de toutes les informations concernant chaque question. Vous pouvez également ajouter manuellement les activités que vous n'avez pas menées à l'aide du système MimioVote, et centraliser ainsi l'enregistrement de toutes les notes.

Les vues suivantes sont disponibles dans le Carnet de notes, ce qui facilite l'accès aux informations que vous souhaitez consulter :

Vue Toutes les classes

La vue Toutes les classes affiche la liste de toutes les classes enregistrées, le nombre d'étudiants par classe et la note moyenne de tous les étudiants.

La vue Toutes les classes s'affiche même si aucune classe n'est sélectionnée.

Vue Date

La vue Date affiche la liste de tous les étudiants de la classe sélectionnée et la date de chaque activité. Chaque colonne de date indique la note moyenne de chaque étudiant pour toutes les activités menées à une date donnée.

Dans la vue Date, vous pouvez également consulter le volet Classe. Le volet Classe affiche le nom, le nombre d'étudiants et le nombre d'activités de la classe sélectionnée.

La vue Date ne s'affiche que si une classe est sélectionnée.

Vue Activité

La vue Activité affiche une liste de tous les étudiants dans la classe sélectionnée. La colonne Assiduité indique la présence ou l'absence de chaque étudiant à la date sélectionnée. Les colonnes d'activité indiquent la note obtenue par chaque étudiant pour chaque activité menée à la date sélectionnée.

Dans la vue Activité, vous pouvez également consulter le volet Activité. Le volet Activité affiche le nom, le type et la pondération d'une activité donnée, ainsi que le nombre total de questions pour cette activité.

La vue Activité ne s'affiche que si une classe et une date sont sélectionnées.

Vue Détails de l'activité

La vue Détails de l'activité affiche une liste de tous les étudiants dans la classe sélectionnée. La colonne Moyenne indique la note de chaque étudiant pour l'activité sélectionnée. Chaque colonne de question indique la réponse donnée par chaque étudiant.

L'icône de réponse indique la réponse de l'étudiant ou le type de question.

Choix multiples	
Vrai/Oui	
Faux/Non	
Numérique	
Réponse courte	
Dissertation	

La couleur de l'icône de réponse indique le statut de la réponse de l'étudiant.

Correcte	Incorrecte	Partiellement correcte	Opinion	Non notée

Le volet Activité affiche le nom, le type et la pondération de l'activité sélectionnée.

Dans la vue Détails de l'activité, vous pouvez également consulter les volets Question et Réponse de l'étudiant. Le volet Question affiche le texte de la question, les réponses disponibles et la réponse correcte, l'instantané de la question et la pondération de la question. Le volet Réponse de l'étudiant affiche le nom de l'étudiant et sa réponse pour la question sélectionnée.

La vue Détails de l'activité ne s'affiche que si une classe, une date et une activité sont sélectionnées.

En outre, vous pouvez afficher le volet Etudiant dans les vues Date, Activité ou Détails de l'activité. Le volet Etudiant contient le nom, le numéro d'identification, le numéro de l'unité MimioVote et l'adresse de l'étudiant sélectionné.

Prise en main

Configurer le système MimioVote est enfantin. Vous pouvez connecter le système MimioVote à votre ordinateur à l'aide du MimioHub fourni. Par ailleurs, si vous possédez MimioTeach, vous pouvez connecter le système MimioVote à votre ordinateur à l'aide du MimioHub déjà installé.

Configuration de MimioVote

Une fois le logiciel MimioStudio installé sur votre ordinateur, la configuration de MimioVote est rapide.

- Chaque unité MimioVote est alimentée par une pile lithium-ion rechargeable. La pile se recharge dès que l'unité est insérée dans la station MimioVote. La première charge des piles dure environ six heures, mais il faut compter une douzaine d'heures pour une recharge complète.

Pour configurer MimioVote

1. Retirez la languette en plastique de chaque unité MimioVote pour activer la pile rechargeable.



2. Insérez chaque unité MimioVote dans une borne de la station MimioVote.

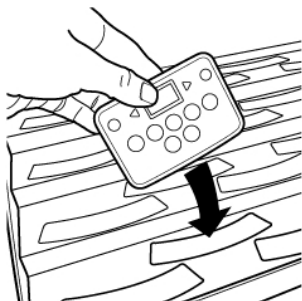

3. Branchez le câble d'alimentation dans le connecteur d'alimentation situé à l'arrière de la station MimioVote.

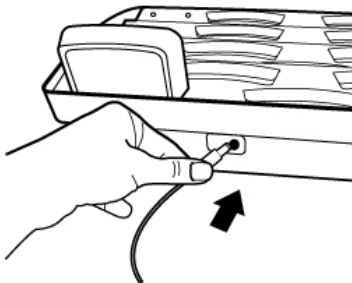

4. Branchez l'autre extrémité du câble d'alimentation dans une prise de courant.

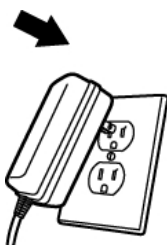

5. Branchez le MimioHub dans un port USB disponible de votre ordinateur.

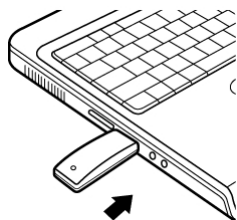

- Si vous avez déjà installé un MimioHub sur votre ordinateur, une boîte de dialogue s'affiche dans laquelle vous devez indiquer si vous souhaitez connecter le MimioHub au système MimioVote. Cliquez sur **Oui** pour connecter le système MimioVote au MimioHub existant.

Ajout d'un second système MimioVote

Chaque système MimioVote comporte 24 ou 32 unités MimioVote. Pour les classes plus nombreuses, vous pouvez associer deux systèmes MimioVote, totalisant jusqu'à 64 unités.

- 💡 Vous pouvez utiliser le même MimioHub pour connecter tous les périphériques MimioClassroom à votre ordinateur.

Pour ajouter un second système MimioVote



1. Installez la station et les unités MimioVote comme décrit dans la rubrique Configuration du MimioVote.
Dès la mise sous tension de MimioVote, le MimioHub précédemment installé détecte le nouveau système.
2. A l'invite du logiciel, cliquez sur **Oui** pour connecter le nouveau système au MimioHub.
Le second système est connecté à votre ordinateur et chaque unité MimioVote reçoit le numéro qui convient automatiquement.

- Si l'invite ne s'affiche pas ou que vous souhaitez connecter le système ultérieurement, reportez-vous à la section Définition des préférences de périphériques de salle de classe pour plus d'informations sur la connexion des périphériques disponibles à votre ordinateur.

Utilisation du Carnet de notes MimioStudio

Le Carnet de notes MimioStudio permet de stocker des informations sur vos classes, étudiants et activités de classe. Les réponses des étudiants recueillies à l'aide du système MimioVote sont automatiquement enregistrées dans le Carnet de notes, accompagnées de toutes les informations concernant chaque question. Vous pouvez également ajouter manuellement les activités que vous n'avez pas menées à l'aide du système MimioVote, et centraliser ainsi l'enregistrement de toutes les notes.

Le tableau suivant présente divers modes d'accès au Carnet de notes MimioStudio.

Point de départ	Procédure à suivre
Dock	Cliquez sur  sur le Dock.
Barre de menus	Cliquez sur  , puis choisissez  Carnet de notes .

Configuration du Carnet de notes

Avant de commencer à mener des activités à l'aide du système MimioVote, vous devez configurer Carnet de notes MimioStudio. Vous pouvez ajouter autant de classes que vous le souhaitez dans le Carnet de notes, puis des étudiants dans chacune d'elles.

Création d'une classe

Carnet de notes permet de créer autant de classes que vous le souhaitez. Une fois une classe créée, vous pouvez ajouter des étudiants. Pour cela, saisissez manuellement les noms des étudiants et les informations les concernant ou importez une liste d'étudiants.

Pour créer une classe



1. Cliquez sur  dans la barre d'outils Carnet de notes.
La boîte de dialogue Ajouter classe s'ouvre.
2. Saisissez le nom de la classe dans le champ **Nom** et cliquez sur **Ajouter**.
La classe intègre la liste des classes.

Ajout d'étudiants

Le nombre d'étudiants dans chaque classe est subordonné aux unités MimioVote dont vous disposez. Il est possible d'associer deux systèmes MimioVote, totalisant jusqu'à 64 unités.

Chaque étudiant que vous ajoutez à une classe se voit automatiquement affecter un numéro d'unité MimioVote.

Pour ajouter un étudiant à une classe

1. Sélectionnez la classe à laquelle ajouter un étudiant.
2. Cliquez sur  dans la barre d'outils Carnet de notes.
La boîte de dialogue Ajouter étudiant s'ouvre.
3. Saisissez le nom, le numéro d'identification et l'adresse de l'étudiant.
 L'ID du combiné MimioVote est automatiquement affectée.
4. Cliquez sur **Ajouter**.
L'étudiant est ajouté à la classe.

Importation d'une liste d'étudiants

Pour ajouter des étudiants à une classe manuellement, saisissez le nom des étudiants et les informations les concernant ou importez une liste d'étudiants.

Vous pouvez importer les étudiants à partir d'un fichier TXT (texte Unicode) ou CSV (valeurs séparées par des virgules). Vous ne pouvez importer que les étudiants auxquels un prénom ou un nom a été affecté.

L'importation dans le Carnet de notes prend en charge les champs suivants :

- | | |
|---------------------|---------------|
| ■ ID étudiant | ■ Adresse |
| ■ Prénom | ■ Ville |
| ■ 2è prénom | ■ Etat |
| ■ Nom | ■ Code postal |
| ■ Sexe | ■ Pays |
| ■ Date de naissance | |

Chaque étudiant que vous ajoutez à une classe se voit automatiquement affecter un numéro d'unité MimioVote.

Pour importer une liste de classe

1. Dans le Carnet de notes, affichez la classe dans laquelle vous souhaitez importer la liste d'étudiants.
2. Dans le menu **Fichier**, sélectionnez **Exporter**, puis **Etudiants**.
La boîte de dialogue Ouvrir s'affiche.
3. Accédez au fichier à importer et sélectionnez-le, puis cliquez sur **Ouvrir**.
L'étudiant est ajouté à la classe.

Ajout d'activités

Vous pouvez effectuer le suivi des notes de vos étudiants à l'aide du Carnet de notes. Les résultats pour toutes les activités MimioVote sont automatiquement enregistrés dans le Carnet de notes. Vous pouvez également saisir manuellement des activités que vous n'avez pas menées à l'aide de MimioVote.

Pour ajouter une activité

1. Sélectionnez la classe à laquelle ajouter l'activité.
2. Cliquez sur  dans la barre d'outils Carnet de notes.
3. Dans la boîte de dialogue **Ajouter activité**, procédez comme suit :
 - a. Saisissez un nom pour l'activité dans le champ **Nom**.
 - b. Choisissez le type d'activité à ajouter dans la liste **Type**.
 - c. Sélectionnez la date (mois, jour, année) à laquelle l'activité a eu lieu.
 - d. Saisissez le nombre de points affectés à l'activité dans la zone **Points**.
 - e. Cliquez sur **Ajouter**.

L'activité ajoutée s'affiche dans le Carnet de notes.

4. Saisissez la note de chaque étudiant dans la colonne **Moyenne**.

Modification du Carnet de notes

Les informations contenues dans le Carnet de notes MimioStudio peuvent être modifiées des manières suivantes :

- Modification des informations sur les étudiants
- Suppression d'un étudiant
- Modification d'activités
- Modification des questions
- Modification des réponses des étudiants
- Notation de la dissertation

Modification des informations sur les étudiants

Vous pouvez modifier les informations sur un étudiant, notamment son nom, son numéro d'identification, le numéro de son unité MimioVote et son adresse.

Pour modifier les informations sur un étudiant

1. Sélectionnez l'étudiant dont vous souhaitez modifier les informations.
2. Dans le volet Etudiant, cliquez sur  **Modifier étudiant**.
La boîte de dialogue Modifier étudiant s'ouvre.
3. Apportez toutes les modifications souhaitées aux informations sur l'étudiant.
4. Cliquez sur **OK** pour enregistrer les modifications.

Suppression d'un étudiant

Vous pouvez supprimer un étudiant d'une classe à tout moment. La suppression permanente d'un étudiant entraîne la suppression de l'étudiant de la classe, ainsi que de tous les résultats de ses activités dans le Carnet de notes.

Pour supprimer un étudiant d'une classe

1. Sélectionnez la classe qui contient l'étudiant à supprimer.
2. Sélectionnez l'étudiant à supprimer.
3. Dans le menu **Edition**, sélectionnez **Supprimer**.
4. Suivez les instructions de la boîte de dialogue **Confirmer la suppression** et cliquez sur **OK**.

L'étudiant sélectionné et toutes les informations le concernant sont définitivement supprimés de Carnet de notes.

Modification d'activités

A tout moment, vous pouvez modifier le nom, le type et la pondération d'une activité.

Pour modifier une activité

1. Sélectionnez l'activité à modifier.
2. Dans le volet Activité, cliquez sur  **Modifier Activité**.
La boîte de dialogue Modifier Activité s'ouvre.
3. La boîte de dialogue **Modifier Activité** permet d'effectuer les opérations suivantes :
 - saisir un nouveau nom pour l'activité dans le champ **Nom** ;
 - choisir un type d'activité différent dans la liste **Type** ;
 - entrer une nouvelle pondération pour l'activité dans le champ **Pondération**.
4. Cliquez sur **OK** pour enregistrer les modifications.

Modification des questions

Lorsque vous posez une question, une copie de celle-ci, accompagnée de la réponse correcte, est enregistrée dans le Carnet de notes. Le Carnet de notes permet de modifier le texte, le type et la pondération de la question, ainsi que la réponse correcte.

Par exemple, si la réponse définie comme réponse correcte d'un objet de question est en fait incorrecte, elle peut être modifiée dans le Carnet de notes pour mettre à jour les résultats des étudiants automatiquement.

-  La modification de la réponse à une question dans le Carnet de notes ne s'applique pas automatiquement à la réponse de l'objet de question dans le Bloc-notes. Pour que la modification de la réponse soit appliquée dans les activités suivantes, vous devez modifier l'objet de question dans le Bloc-notes.

Pour modifier une question

1. Sélectionnez la question à modifier.
2. Dans le volet Question, cliquez sur  **Modifier la question**.
3. La boîte de dialogue **Modifier la question** permet d'effectuer les opérations suivantes :
 - Modifier le texte de la question ou de la réponse sous **Informations sur la question** ;
 - Modifier la réponse correcte à la question en cliquant sur le bouton situé à gauche ;
 - Choisir un type de question différent dans la liste **Type** ;
 - Entrer une nouvelle pondération pour la question dans le champ **Pondération**.
4. Cliquez sur **OK** pour enregistrer les modifications.

Modification des réponses des étudiants

Vous pouvez modifier la réponse d'un étudiant à n'importe quelle question d'une activité terminée.

Pour modifier une réponse d'étudiant

1. Sélectionnez la réponse à modifier.
2. Dans le volet Etudiant, cliquez sur  **Modifier la réponse de l'étudiant**.
La boîte de dialogue Modifier la réponse de l'étudiant s'ouvre.
3. Dans le champ **Réponse**, modifiez la réponse de l'étudiant comme nécessaire.
4. Cliquez sur **OK** pour enregistrer les modifications.

Notation de la dissertation

Vous pouvez noter une dissertation dans une activité terminée.

Pour noter une dissertation

1. Sélectionnez une dissertation à noter.
2. Dans le volet Etudiant, cliquez sur  **Modifier la réponse de l'étudiant**.
La boîte de dialogue Modifier la réponse de l'étudiant s'ouvre.
3. Sous **Noter la réponse de l'étudiant**, procédez selon l'une des méthodes suivantes :
 - Faites glisser le curseur **Résultat** pour ajuster la note de la dissertation.
 - Saisissez une note pour la dissertation dans le champ **Résultat**.
4. Cliquez sur **OK** pour enregistrer les modifications.

Génération de rapports

Le Carnet de notes MimioStudio permet de générer différents types de rapports. Les rapports sont générés sous forme de fichiers HTML et s'affichent dans le navigateur Web par défaut.

Vous pouvez générer les types de rapports suivants :

- Rapport de note de classe : rapport de note pour tous les étudiants d'une classe donnée
- Rapport d'activité de classe : rapport détaillé de l'activité sélectionnée
- Rapport récapitulatif d'un étudiant : résumé de toutes les activités d'un étudiant donné
- Rapport des activités d'un étudiant : rapport détaillé de toutes les activités sélectionnées d'un étudiant donné

Vous pouvez générer des rapports dans les volets Classe, Activité et Etudiant du Carnet de notes ou à l'aide du menu Rapports.

Exportation de la liste des étudiants

Vous pouvez exporter la liste des étudiants d'une classe que vous avez enregistrée dans le Carnet de notes au format TXT (fichier de texte Unicode délimité par des tabulations).

Pour exporter une liste d'étudiants

1. Affichez la classe qui contient les étudiants que vous souhaitez exporter.
2. Dans le menu **Fichier**, sélectionnez **Exporter**, puis **Etudiants**.
La boîte de dialogue Exporter Etudiants s'ouvre.
3. Sélectionnez **Exporter les informations sur l'étudiant**, puis cliquez sur **OK**.
La boîte de dialogue Enregistrer sous s'affiche.
4. Saisissez le nom du fichier dans le champ **Nom de fichier** et cliquez sur **Enregistrer**.
5. Entrez le nom du fichier dans le champ **Enregistrer sous**, puis cliquez sur **Enregistrer**.

Archivage de classes

Pour archiver vos classes, exportez-les dans un fichier MVA Carnet de notes MimioStudio. Le fichier d'archive contient toutes les informations liées à l'étudiant, ses activités et ses résultats. Vous pouvez utiliser ce fichier pour effectuer une sauvegarde de vos classes ou pour les déplacer d'un Carnet de notes à un autre.

Pour archiver une classe

1. Dans le menu **Fichier**, sélectionnez **Exporter**, puis **Classe**.
La boîte de dialogue Exporter la classe s'ouvre.
2. Sélectionnez **Exporter les informations de classe**, puis cliquez sur **OK**.
La boîte de dialogue Enregistrer sous s'affiche.
3. Entrez le nom du fichier d'archive dans le champ **Nom de fichier** et cliquez sur **Enregistrer**.
4. Entrez le nom du fichier d'archive dans le champ **Enregistrer sous**, puis cliquez sur **Enregistrer**.

Exportation des résultats

Vous pouvez exporter les résultats de classe et d'activité depuis le Carnet de notes au format TXT (fichier de texte Unicode délimité par des tabulations) ou CSV (valeurs séparées par des virgules) afin de pouvoir les utiliser dans d'autres applications. Vous pouvez exporter les informations suivantes :

- Résultats de la classe : incluent la moyenne de la classe pour tous les étudiants de la classe sélectionnée.
- Résultats de la classe et d'activités : incluent la moyenne de la classe pour tous les étudiants, ainsi que les notes des étudiants pour chaque activité menée
- Résultats d'activité : incluent les notes de tous les étudiants pour l'activité sélectionnée.

Pour exporter les résultats de la classe

1. Dans le menu **Fichier**, sélectionnez **Exporter**, puis **Classe**.
La boîte de dialogue Exporter la classe s'ouvre.
2. Sélectionnez **Exporter les résultats de la classe**, puis cliquez sur **OK**.
La boîte de dialogue Enregistrer sous s'affiche.
3. Entrez le nom du fichier dans le champ **Enregistrer sous**, puis cliquez sur **Enregistrer**.

Pour exporter les résultats de la classe et d'activité

1. Dans le menu **Fichier**, sélectionnez **Exporter**, puis **Classe**.
La boîte de dialogue Exporter la classe s'ouvre.
2. Sélectionnez **Exporter les résultats de la classe et d'activité**, puis cliquez sur **OK**.
La boîte de dialogue Enregistrer sous s'affiche.
3. Entrez le nom du fichier dans le champ **Enregistrer sous**, puis cliquez sur **Enregistrer**.

Pour exporter les résultats d'activité

1. Dans le menu **Fichier**, sélectionnez **Exporter**, puis **Activité**.
La boîte de dialogue Exporter Activité s'ouvre.
2. Sélectionnez **Exporter les résultats de question et d'activité**, puis cliquez sur **OK**.
La boîte de dialogue Enregistrer sous s'affiche.
3. Entrez le nom du fichier dans le champ **Enregistrer sous**, puis cliquez sur **Enregistrer**.

Ouverture de classes archivées

A tout moment, vous pouvez ouvrir des fichiers de classes archivés (MVD). Il vous suffit pour cela de les importer dans le Carnet de notes. Après importation, toutes les classes du fichier d'archive s'affichent avec les classes actuelles dans le Carnet de notes.

Pour ouvrir les classes archivées

1. Dans le menu **Fichier**, choisissez **Importer les classes**.
La boîte de dialogue **Ouvrir** s'affiche.
2. Accédez au fichier d'archive à importer et sélectionnez-le, puis cliquez sur **Ouvrir**.

Création des activités MimioVote

Vous pouvez créer des activités MimioVote dans le Bloc-notes MimioStudio.

-  Vous pouvez également utiliser Vote rapide MimioStudio pour poser des questions que vous n'avez pas créées préalablement dans Bloc-notes.

Vous pouvez ajouter à votre activité les types de questions suivants :

- VF : Vrai/Faux, Oui/Non ou D'accord/Pas d'accord
- AB : choix multiple de deux réponses possibles
- ABC : choix multiple de trois réponses possibles
- ABCD : choix multiple de quatre réponses possibles
- ABCDE : choix multiple de cinq réponses possibles
- Numérique : une ou plusieurs réponses numériques (compatible avec MimioMobile uniquement)

- Réponse courte : une ou plusieurs réponses alphanumériques courtes (compatible avec MimioMobile uniquement)
- Dissertation : une seule réponse alphanumérique (compatible avec MimioMobile uniquement)



Création d'activités dans le Bloc-notes

Le Bloc-notes MimioStudio permet de créer tout type d'activité MimioVote. La création d'activités s'effectue en ajoutant des objets de question à des pages du Bloc-notes. Le dossier Questions et résultats de la Galerie MimioStudio comporte un ensemble varié d'objets de question prédéfinis pour faciliter la création d'activités dans le Bloc-notes.

-  Chaque objet de question contient une question unique qui doit figurer sur une page du Bloc-notes distincte.

Après avoir ajouté un objet de question à une activité, vous pouvez personnaliser les propriétés de l'objet pour modifier son apparence ou son comportement.





Pour créer une activité dans le Bloc-notes

1. Ouvrez un Bloc-notes nouveau ou existant.
2. Dans Galerie MimioStudio, cliquez sur la flèche en regard du dossier **Questions et résultats**, puis sélectionnez le dossier **Questions**.
3. Faites glisser l'objet de question de votre choix de la Galerie vers le Bloc-notes.
 -  Une page du Bloc-notes ne peut contenir qu'un seul objet de question.
4. Saisissez le texte de la question dans le champ Question.
5. Procédez selon l'une des méthodes suivantes :
 - Pour une question à choix multiples, saisissez une réponse possible à la question dans chaque champ Réponse.
 - Pour une question numérique, saisissez une réponse numérique pour la question dans le champ Réponse.
Si plusieurs réponses sont possibles, séparez-les par un retour chariot.
 - Pour une question à réponse courte, saisissez une réponse alphanumérique pour la question dans le champ Réponse.
Si plusieurs réponses sont possibles, séparez-les par un retour chariot.
 - Pour une dissertation, vous pouvez choisir de saisir un exemple de réponse, une remarque ou aucune réponse dans le champ Réponse.
6. Le cas échéant, sélectionnez la réponse correcte.
7. Pour ajouter une autre question à l'activité, procédez comme suit :
 - a. Cliquez sur  pour ajouter une nouvelle page au Bloc-notes.
 - b. Renouvelez les étapes 3 à 6 pour ajouter une question à la nouvelle page.

Modification des objets de question

La Galerie MimioStudio inclut une gamme d'objets de question prédéfinis pour créer des activités MimioVote. Une fois un objet de question ajouté à une page du Bloc-notes, vous pouvez utiliser les objets de question en l'état ou modifier leurs propriétés. Vous pouvez modifier le type de question, l'animation des réponses correctes et la pondération des questions.

Pour modifier un objet de question

1. Cliquez sur  en bas à droite de l'objet de question à modifier.
Les propriétés de l'objet de question s'affichent.
2. Pour modifier les propriétés des objets de question, procédez comme suit :
 - Pour modifier le type de question, sélectionnez-en un disponible.
 - Pour modifier l'animation des réponses correctes, sélectionnez-en une disponible.
 - Pour modifier la pondération de la question, entrez celle de votre choix dans le champ de pondération, .
 - Pour modifier le nombre de réponses correctes requises pour une question courte ou numérique, saisissez le nombre de réponses correctes requis dans la boîte correspondante, .
3. Cliquez sur  pour enregistrer les modifications et afficher l'objet de question.

Importation des évaluations standard

Vous pouvez importer des évaluations standard dans le Bloc-notes MimioStudio pour les utiliser avec MimioVote.

Seuls les fichiers exportés de ExamView® au format Blackboard® (6.0-7.0) peuvent être importés dans le Bloc-notes.

-  Pour plus d'informations sur l'installation d'ExamView®, et le téléchargement et l'exportation de fichiers ExamView®, consultez la documentation d'ExamView®.

Pour importer une évaluation standard

1. Démarrez le Bloc-notes MimioStudio et cliquez sur .
- La boîte de dialogue Ouvrir s'affiche.
2. Accédez au fichier à importer et sélectionnez-le, puis cliquez sur **Ouvrir**.
- Le fichier importé s'affiche dans le Bloc-notes.

Impression des activités

Vous pouvez imprimer une activité à partir du Bloc-notes, que vous utiliserez comme activité individualisée. Généralement, lorsque vous imprimez une présentation Bloc-notes, chaque page du Bloc-notes s'imprime séparément. Toutefois, vous pouvez imprimer l'activité de telle sorte qu'une page contienne plusieurs questions.

-  Lorsque vous décidez d'imprimer une activité, un fichier HTML est créé à partir de l'activité Bloc-notes. Celui-ci contient l'intégralité du texte des questions et des réponses, mais aucune image. Vous pouvez l'imprimer ou l'enregistrer, au choix.

Pour imprimer une activité

1. Ouvrez l'activité à imprimer.
2. Procédez selon l'une des méthodes suivantes :
 - Cliquez sur  sur la Barre d'outils de vote.
 - Dans le menu **Fichier**, choisissez **Imprimer le test**.La boîte de dialogue Sélectionner la classe s'ouvre.
3. Sélectionnez la classe dont vous souhaitez imprimer l'activité à partir de la liste **Classe**,

puis cliquez sur **OK**.

L'activité s'affiche sous forme de fichier HTML dans le navigateur Web par défaut.

4. Dans le menu **Fichier**, choisissez **Imprimer**.
La boîte de dialogue Imprimer s'affiche.
5. Cliquez sur **Imprimer**.

Utilisation de l'unité MimioVote



Une unité MimioVote est affectée à chaque étudiant de la classe. Dans le cadre des activités, les étudiants doivent utiliser l'unité MimioVote qui leur est affectée.

 Les étudiants peuvent également utiliser un appareil mobile avec MimioMobile au lieu d'une unité. Pour obtenir plus d'informations sur MimioMobile, voir MimioMobile.

Par défaut, chaque bouton de l'unité MimioVote s'allume avec une couleur différente. Vous pouvez désactiver les couleurs et allumer tous les boutons avec une lumière blanche. Pour plus d'information sur la modification de la couleur des boutons, reportez-vous à la rubrique Définition des préférences de vote.

Réponse aux questions

Selon le type de question posée, les boutons adéquats s'allument sur l'unité MimioVote.

Par exemple, si la question posée exige une réponse du type Vrai/Faux, seuls les boutons  et  s'allument sur les unités MimioVote. Les boutons A, B, C, D et E ne s'allument pas et n'enregistrent aucune réponse si l'étudiant appuie dessus.

Réponse aux questions d'activités gérées par l'enseignant

Dans le cadre des activités gérées par l'enseignant, les étudiants répondent aux questions qui s'affichent les unes après les autres.



Pour répondre à une question

- ▶ Appuyez sur le bouton de l'unité MimioVote, qui correspond à la réponse correcte pour la question affichée.



Réponse aux questions d'activités autogérées

Dans le cadre des activités autogérées, les étudiants répondent aux questions dans l'ordre qui leur convient. Le numéro de la question en cours s'affiche sur l'unité MimioVote. Pour chaque question, les boutons de réponse disponibles s'allument, ainsi que les boutons permettant de revenir à la question précédente et de passer à la question suivante.

Pour répondre aux questions d'une activité autogérée

1. Appuyez sur le bouton de l'unité MimioVote, qui correspond à la réponse correcte pour la première question.
L'unité passe automatiquement à la question suivante. Le numéro de la question actuelle s'affiche sur l'unité.
2. Renouvelez l'étape 1 pour chacune des questions restantes de l'activité.
 Il est possible de modifier les réponses à tout moment avant de les soumettre.
Utilisez les boutons  et  pour passer d'une question à l'autre, et vérifier vos

réponses et les modifier à votre guise. Le bouton de la réponse actuellement sélectionnée clignote.

3. Lorsque vous avez répondu à toutes les questions de l'activité, appuyez sur .
-  Pour soumettre vos réponses, vous devez avoir répondu à toutes les questions de l'activité. Le bouton  ne sera pas disponible tant que vous n'aurez pas répondu à toutes les questions.

Demande d'aide

A l'aide de leur unité MimioVote, les étudiants peuvent solliciter de l'aide ou demander à poser une question à tout moment.

Pour solliciter de l'aide

- ▶ Appuyez sur  sur l'unité MimioVote.

Pour plus d'informations sur l'affichage des demandes d'aide, reportez-vous à la rubrique Affichage des demandes d'aide.



Utilisation de la Barre d'outils de vote

La Barre d'outils de vote offre tous les outils nécessaires pour faire l'appel, mener des activités avec votre classe, recueillir les réponses de vos étudiants et afficher les résultats.

Faire l'appel

MimioVote enregistre les résultats de l'appel qu'il permet de faire plus rapidement.

Pour faire l'appel

1. Dans la liste Classe, sélectionnez la classe pour laquelle vous souhaitez faire l'appel.
2. Cliquez sur  sur la Barre d'outils de vote.
La fenêtre Assiduité dresse la liste des étudiants de la classe sélectionnée.
A mesure que les étudiants indiquent leur présence, l'icône en regard de leur nom s'allume. Les étudiants indiquent qu'ils sont présent en appuyant sur  sur leur unité MimioVote.
3. Fermez la fenêtre **Assiduité** pour arrêter l'appel et enregistrer les résultats dans le Carnet de notes.

Utilisation du chronomètre

Le chronomètre de la Barre d'outils de vote affiche la durée écoulée depuis le début du questionnaire.

-  Le chronomètre démarre au début du questionnaire et s'arrête à la fin, automatiquement.

Direction des activités

Avec MimioVote, les activités peuvent être gérées par l'enseignant ou autogérées. Pour en savoir plus sur la direction d'activités, consultez les rubriques suivantes :

- Activité gérée par l'enseignant
- Utilisation de la Vote rapide pour poser des questions
- Activité autogérée

- Affichage des résultats de question
- Affichage des résultats de session
- Affichage de la liste des étudiants qui n'ont pas répondu

Activité gérée par l'enseignant

Une fois créées dans Bloc-notes, les activités peuvent être réalisées avec la classe. Dans le cadre d'une activité gérée par l'enseignant, les questions s'affichent pour les étudiants les unes après les autres.

💡 Le Vote rapide MimioStudio permet de poser des questions que vous n'avez pas déjà créées dans Bloc-notes, à tout moment au cours d'une activité gérée par l'enseignant.

Pour diriger une activité gérée par l'enseignant

1. Ouvrez la présentation Bloc-notes qui contient l'activité que vous souhaitez mener.
2. Dans la liste Classe, sélectionnez la classe qui prendra part à l'activité.
3. Affichez la première question pour la classe.
4. Cliquez sur  dans la Barre d'outils de vote pour démarrer l'interrogation.

💡 Dans le Bloc-notes, vous pouvez démarrer ou arrêter l'interrogation directement à partir de l'objet de question en cliquant sur .







Lorsque tous les étudiants ont répondu, l'interrogation s'interrompt et les résultats sont enregistrés dans le Carnet de notes.

5. Pour arrêter l'interrogation avant que tous les étudiants aient répondu, cliquez sur . L'interrogation s'interrompt et les résultats sont enregistrés dans le Carnet de notes.
6. Renouvelez les étapes 4 à 6 pour chacune des questions restantes de l'activité.
7. Lorsque les étudiants ont répondu à toutes les questions de l'activité, fermez la présentation et la Barre d'outils de vote pour mettre fin à l'activité.

Utilisation du Vote rapide pour poser des questions

La Vote rapide MimioStudio permet de poser des questions que vous n'avez pas déjà créées dans Bloc-notes, à tout moment au cours d'une activité gérée par l'enseignant.









Pour poser une question avec le Vote rapide

1. Pour démarrer le Vote rapide, procédez de l'une des façons suivantes :
 - Cliquez sur , puis choisissez  **Vote rapide**.
 - (*Mode interactif uniquement*) Appuyez sur le bouton **Démarrer**, , sur la barre MimioTeach, puis cliquez sur  **Vote rapide**.
2. Dans la liste Classe, sélectionnez la classe qui prendra part à l'activité.
3. Cliquez sur , puis choisissez le type de question avant de poser la question. Lorsque tous les étudiants ont répondu, l'interrogation s'interrompt.
4. Pour arrêter l'interrogation avant que tous les étudiants aient répondu, cliquez sur .
5. Cliquez sur la lettre correspondant à la réponse correcte pour la question. Les résultats pour la question sont enregistrés dans le Carnet de notes avec une capture d'écran.

Activité autogérée

Une fois créées dans le Bloc-notes, les activités peuvent être réalisées avec la classe. Dans le cadre des activités autogérées, chaque étudiant doit disposer d'une copie imprimée de l'ensemble des questions. Pour plus d'informations sur l'impression des activités, reportez-vous à la rubrique Impression des activités.





Pour diriger une activité autogérée

1. Ouvrez la présentation Bloc-notes qui contient l'activité que vous souhaitez mener.
2. Dans la liste Classe, sélectionnez la classe qui prendra part à l'activité.
3. Cliquez sur .
La fenêtre Test autogéré s'ouvre.
4. (Facultatif) Programmez le chronomètre à l'aide des boutons  et .
Le chronomètre affiche le délai restant pour l'activité.
 Si vous ne le programmez pas, le chronomètre affiche la durée écoulée depuis le début du questionnaire.
5. Cliquez sur  pour démarrer le questionnaire.
Les étudiants passent d'une question à l'autre à leur rythme à l'aide des boutons  et  de leur unité MimioVote.
Lorsque tous les étudiants ont validé leurs réponses ou lorsque le délai est écoulé, l'interrogation s'interrompt et les résultats sont enregistrés dans le Carnet de notes.
6. Pour arrêter l'interrogation avant que tous les étudiants aient validé leurs réponses ou l'expiration du délai, cliquez sur .
Tous les résultats de l'activité sont enregistrés dans le Carnet de notes.

Affichage des résultats de question

Les résultats pour une question s'affichent dès l'arrêt de l'interrogation. Vous pouvez les afficher de plusieurs manières.

Pour afficher le résultat d'une question



1. Cliquez sur  et choisissez **Résultat des questions**.
La fenêtre Résultats des questions s'affiche.
2. Pour modifier l'affichage des résultats, cliquez sur .
 Vous pouvez modifier le type et les couleurs du graphique affiché. Vous pouvez également afficher le nombre ou le pourcentage de réponses correctes.
3. Cliquez sur  pour enregistrer les modifications et afficher l'objet de question.

Affichage des résultats de session

Les résultats pour une activité s'affichent dès l'arrêt du questionnaire. Vous pouvez les afficher de plusieurs manières.

Pour afficher le résultat d'une activité

1. Cliquez sur  et choisissez **Résultats d'activité**.
La fenêtre Résultats d'activité s'affiche.

2. Pour modifier l'affichage des résultats, cliquez sur .
3. Cliquez sur  pour enregistrer les modifications et afficher l'objet de question.

Affichage de la liste des étudiants qui n'ont pas répondu

Lorsque vous interrogez une classe, le nombre d'étudiants ayant répondu à la question en cours s'affiche dans la Barre d'outils de vote. Vous pouvez afficher rapidement une liste de tous les étudiants qui n'ont toujours pas répondu.

Pour afficher la liste des étudiants qui n'ont pas répondu

- ▶ Cliquez sur  sur la Barre d'outils de vote.

La liste des étudiants qui n'ont toujours pas répondu s'affiche dans une fenêtre distincte.

Affichage des demandes d'aide

A l'aide de leur MimioVote, les étudiants peuvent solliciter de l'aide ou demander à poser une question à tout moment. Pour plus d'informations sur l'utilisation de l'unité MimioVote pour demander de l'aide, reportez-vous à la rubrique Demande d'aide.

Vous pouvez afficher rapidement une liste de tous les étudiants ayant sollicité de l'aide.

Pour afficher le nom des étudiants sollicitant de l'aide

1. Cliquez sur  sur la Barre d'outils de vote .
La liste des étudiants ayant sollicité de l'aide s'affiche dans une fenêtre distincte.
2. Cliquez sur l'icône représentant un étudiant pour le supprimer de la liste.

Entretien de MimioVote

Les rubriques suivantes contiennent des informations sur le nettoyage et le rangement du système MimioVote.

- Nettoyage du MimioVote
- Rangement du MimioVote

Nettoyage de MimioVote

De par sa conception, MimioVote offre un service durable et fiable, pour peu d'entretien.

Pour nettoyer votre MimioVote, il suffit de disposer :

- d'un chiffon non pelucheux ;
 - d'alcool isopropylique, de liquide vaisselle dilué ou de produit pour vitres dilué.
-  Si vous optez pour un produit pour vitres, assurez-vous qu'il ne contient pas d'ammoniaque.

Pour nettoyer la station et les unités MimioVote

1. Débranchez le câble d'alimentation.
 2. Passez le chiffon non pelucheux sur l'extérieur de la station MimioVote et de chaque unité MimioVote.
 3. Eliminez la poussière et les traces avec les solutions de nettoyage indiquées ci-dessus.
-  Evitez d'utiliser des liquides sur les contacts de chargement exposés. Assurez-vous qu'aucun liquide ne s'infilte par les ouvertures de l'appareil.

4. Rebranchez le câble d'alimentation.

Rangement de MimioVote

Le système MimioVote est livré avec une malette permettant de transporter la station et les unités MimioVote. Vous pouvez l'utiliser pour transporter le système MimioVote, mais aussi pour le ranger lorsque vous ne l'utilisez pas.

Chapitre 9

MimioView

MimioView s'intègre de façon transparente au logiciel MimioStudio pour afficher des documents, des objets tridimensionnels et des lames de microscope, pour une projection à toute votre classe. Vous pouvez utiliser le MimioView pour afficher des images fixes ou des vidéos en temps réel.

Composants

Le coffret MimioView contient les éléments suivants :

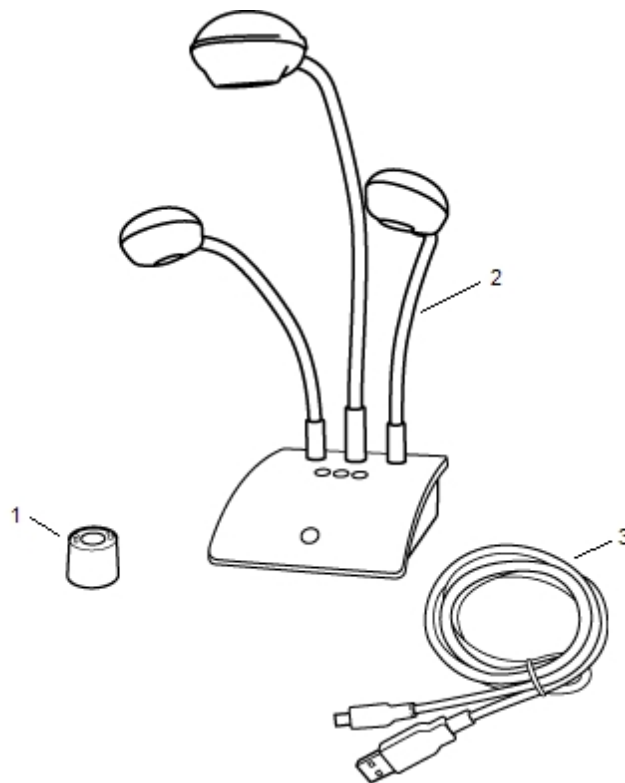

1	Adaptateur de microscope
2	Projecteur de documents MimioView
3	Câble USB

Si l'un des éléments ci-dessus fait défaut, veuillez contacter le support technique.

A propos de MimioView

La caméra MimioView permet l'affichage de documents, d'objets tridimensionnels et de lames de microscope.

Un col de cygne souple fixe la caméra et les lampes MimioView au socle MimioView. Ainsi, vous pouvez orienter avec précision la caméra et les lampes pour un affichage optimal de l'objet que vous présentez.

La figure suivante illustre les composants principaux de la caméra MimioView.

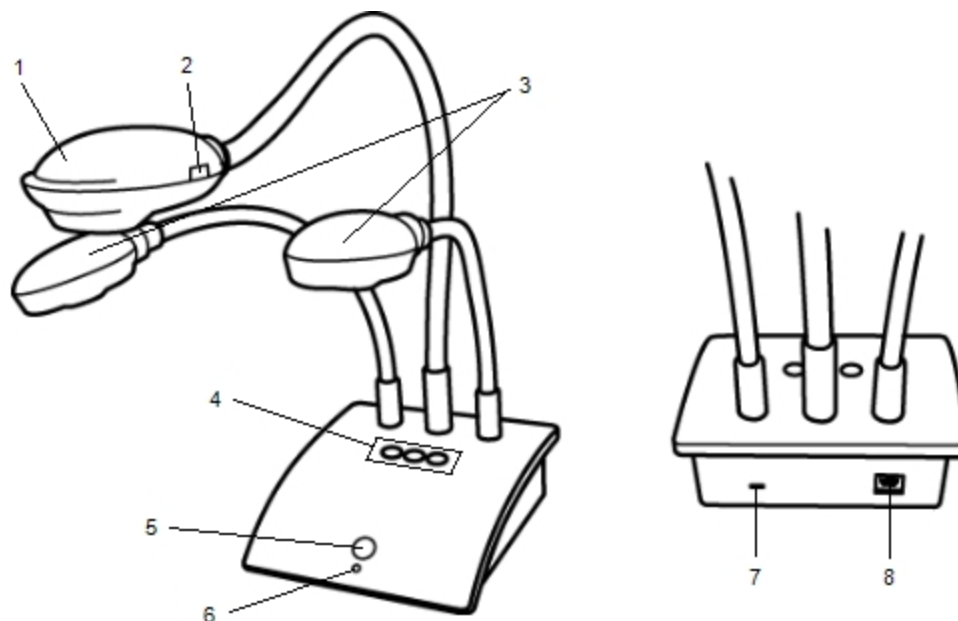

1	Caméra	5	Bouton d'affichage
2	Mise au point automatique	6	Voyant d'état
3	Voyants	7	Encoche de blocage Kensington
4	Boutons Réglage automatique, Pivoter et Figer	8	Port USB Micro-B

Voyants d'état















Ce voyant indique l'état de la caméra MimioView.

Désactivé	Hors tension ; le câble USB n'est pas branché ou l'ordinateur est éteint.
Lumière verte continue	La MimioView est connectée et sous tension ; le logiciel MimioStudio est en cours d'exécution.
Lumière verte clignotante	Le MimioView est connecté et sous tension ; le logiciel MimioStudio n'est pas en cours d'exécution.

A propos de MimioStudio Affichage

La fenêtre Affichage affiche l'image capturée par la caméra MimioView. Dans la fenêtre Affichage, vous pouvez faire pivoter l'image, effectuer un zoom, annoter l'image à l'aide des Outils MimioStudio, régler le contraste et la luminosité, figer l'image, et bien plus encore.

Le tableau suivant décrit les fonctionnalités principales de la fenêtre Affichage MimioStudio.

	Allumer/Eteindre les lampes		Copier la partie sélectionnée de l'image
	Réglage automatique		Zoom avant
	Régler la luminosité et le contraste		Zoom arrière
	Faire pivoter de 90 degrés dans le sens contraire des aiguilles d'une montre		Zoom pour ajuster l'image à la fenêtre
	Faire pivoter de 90 degrés dans le sens des aiguilles d'une montre		Ouvrir les Outils MimioStudio
	Figer/Débloquer l'image		Enregistrer l'image en temps réel
	Effacer tous les marquages		Afficher en Plein écran

Prise en main

Pour installer et commencer à utiliser MimioView, consultez les rubriques suivantes :

- Installation de la MimioView
- Ouverture de la fenêtre Affichage
- Fermeture de la fenêtre Affichage

Installation de la MimioView

Une fois le logiciel MimioStudio installé sur votre ordinateur, l'installation du MimioView est rapide.

Pour installer MimioView

1. Retirez la protection de la lentille de la caméra MimioView.

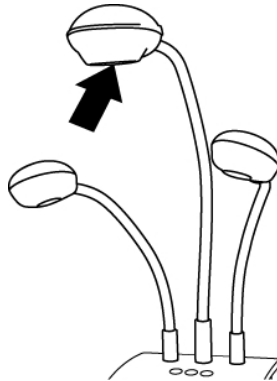

2. Branchez le câble USB au port USB Micro-B situé à l'arrière du socle de la caméra.

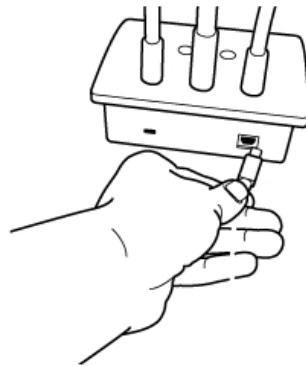

3. Branchez l'autre extrémité du câble USB à un port USB disponible sur votre ordinateur.

Ouverture de la fenêtre Affichage

Lorsque vous appuyez sur le bouton d'affichage de MimioView, la caméra et les lampes s'allument, et la fenêtre Affichage MimioStudio s'ouvre automatiquement.

Pour ouvrir la fenêtre Affichage

- ▶ Appuyez sur  sur le socle de la MimioView.
La fenêtre Affichage MimioStudio s'ouvre, et la caméra et les lampes s'allument.

Fermeture de la fenêtre Affichage

Vous pouvez fermer la fenêtre Affichage MimioStudio à partir de la fenêtre Affichage ou directement à partir de la caméra MimioView.

Pour fermer la fenêtre Affichage

- ▶ Procédez selon l'une des méthodes suivantes :
 - Fermez la fenêtre Affichage MimioStudio
La caméra et les lampes s'éteignent automatiquement.
 - Appuyez sur  sur le socle de la caméra.
La caméra et les lampes s'éteignent, et la fenêtre Affichage MimioStudio se ferme.

Utilisation de MimioView

MimioView permet d'afficher une image fixe ou une vidéo en temps réel de documents, d'objets tridimensionnels ou de lames de microscope. Vous pouvez également utiliser les Outils MimioStudio pour annoter l'image fixe ou la vidéo en temps réel affichée dans la fenêtre Affichage ; vous pouvez alors enregistrer l'image dans le Bloc-notes ou la Galerie pour une utilisation ultérieure.

Affichage d'une image

MimioView permet d'afficher une image fixe ou une vidéo en temps réel de documents, d'objets tridimensionnels ou de lames de microscope.

Affichage d'un document

MimioView permet d'afficher un document, un livre ou tout autre objet bidimensionnel.



Pour afficher un document

1. Déposez le document sous la caméra MimioView.
2. Réglez la caméra afin d'afficher l'image qui convient dans la fenêtre Affichage.
3. Réglez les lampes pour éclairer le document comme vous le souhaitez.
4. Appuyez sur  sur le socle de MimioView.

Affichage d'un objet

MimioView permet d'afficher un objet tridimensionnel. La caméra et les lampes sont fixées au socle de MimioView par un col de cygne souple. Ainsi, vous pouvez orienter avec précision la caméra et les lampes afin d'afficher au mieux l'objet que vous présentez.

Pour afficher un objet tridimensionnel

1. Placez l'objet sous la caméra MimioView.
2. Réglez la caméra afin d'afficher l'image qui convient dans la fenêtre Affichage.
3. (Facultatif) Appuyez sur  pour faire pivoter l'image dans la direction souhaitée.
4. Réglez les lampes pour éclairer l'objet comme vous le souhaitez.
5. Appuyez sur  sur le socle de la MimioView.

Affichage d'une lame de microscope

L'adaptateur de microscope fourni permet d'afficher une image issue d'un microscope à l'aide de la caméra MimioView.

 Vous pouvez utiliser l'adaptateur de microscope avec un oculaire de 28 mm.

Pour afficher une lame de microscope

1. Réglez le microscope de manière à obtenir la vue souhaitée à travers l'oculaire.
2. Vissez et verrouillez l'adaptateur de microscope sur la caméra MimioView.
3. Faites glisser délicatement l'autre extrémité de l'adaptateur dans l'oculaire du microscope.

 Assurez-vous que l'image reste nette lorsque vous fixez l'adaptateur de microscope.

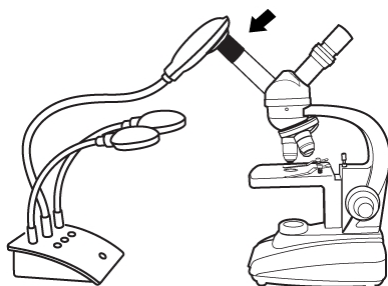



L'image issue du microscope s'affiche dans la fenêtre Affichage.

4. Ajustez l'image en effectuant les réglages nécessaires sur le microscope.
5. Appuyez sur  sur le socle de MimioView.



Figement d'une image

L'image capturée par la caméra MimioView s'affiche dans la fenêtre Affichage. Par défaut, une image en temps réel s'affiche. Vous pouvez néanmoins choisir d'afficher une image fixe de l'objet.

Pour figer l'image

- ▶ Procédez selon l'une des méthodes suivantes :
 - Appuyez sur  sur le socle de la MimioView.
 - Cliquez sur  dans la barre d'outils Affichage.

L'image se fige dans la fenêtre Affichage.

- 💡 Pour revenir à l'affichage vidéo en temps réel, appuyez sur  ou cliquez à nouveau sur .

Ajustement de l'image

Certaines fonctionnalités de MimioView facilitent l'ajustement de l'image affichée dans la fenêtre Affichage MimioStudio ; inutile de régler la caméra ou de bouger l'objet présenté.

Vous pouvez ajuster l'image affichée des manières suivantes :

- Rotation de l'image
- Zoom sur l'image
- Définition des paramètres

Rotation de l'image



Vous pouvez faire pivoter rapidement l'image affichée dans la fenêtre Affichage à partir de la caméra MimioView ou de la fenêtre Affichage.

Pour faire pivoter une image à partir de la caméra MimioView

- ▶ Appuyez sur  sur MimioView.

L'image affichée dans la fenêtre Affichage pivote de 90 degrés dans le sens des aiguilles d'une montre.

Pour faire pivoter une image à partir de la fenêtre Affichage

- ▶ Procédez selon l'une des méthodes suivantes :
 - Pour faire pivoter l'image dans le sens des aiguilles d'une montre, cliquez sur .
 - Pour faire pivoter l'image dans le sens inverse des aiguilles d'une montre, cliquez sur .



L'image affichée dans la fenêtre Affichage pivote de 90 degrés dans la direction sélectionnée.

Zoom sur l'image

Vous pouvez effectuer un zoom rapide sur l'image affichée dans la fenêtre Affichage.

- 💡 Vous pouvez également effectuer un zoom sur l'image affichée dans la fenêtre Affichage à l'aide de l'outil Zoom des Outils MimioStudio.

Pour effectuer un zoom sur l'image



- ▶ Procédez selon l'une des méthodes suivantes :
 - Pour effectuer un zoom avant sur l'image, cliquez sur  dans la barre d'outils.
 - Pour effectuer un zoom arrière sur l'image, cliquez sur  dans la barre d'outils.
 - Pour ajuster l'image à la fenêtre Affichage MimioStudio, cliquez sur  dans la barre d'outils.

- 💡 Si la zone de l'image à afficher n'est pas visible dans la fenêtre Affichage, utilisez les barres de défilement.



Définition des paramètres

Le réglage de la luminosité et du contraste peut être manuel ou automatique.

Pour régler les paramètres automatiquement :

- Procédez selon l'une des méthodes suivantes :
 - Appuyez sur  sur le socle de la MimioView.
 - Cliquez sur  dans la barre d'outils Affichage.

Pour régler les paramètres manuellement :

1. Cliquez sur  dans la barre d'outils Affichage.
La barre d'outils Paramètres avancés s'affiche.
2. Déplacez le curseur de la luminosité ou du contraste vers la droite ou vers la gauche pour régler les paramètres en fonction de vos besoins.
3. Cliquez sur  pour masquer la barre d'outils Paramètres avancés.

Annotation d'une image

Vous pouvez utiliser les Outils MimioStudio pour annoter l'image affichée dans la fenêtre Affichage.

- 💡 Vous pouvez également ajouter des objets à la fenêtre Affichage à partir de la Galerie MimioStudio.

Voir Ajout d'objets aux Outils MimioStudio pour plus d'informations sur l'utilisation des Outils MimioStudio.

Les fonctionnalités d'objet, de dessin et de manipulation suivantes des Outils MimioStudio sont disponibles dans la fenêtre Affichage.

	Outil de sélection		Zoom
	Stylet		Pinceau
	Texte		Surligneur
	Ligne		Flèche à la fin
	Flèche au début		Double flèche
	Rectangle		Ellipse
	Triangle		Triangle rectangle
	Etoile à 5 pointes		Hexagone
	Pentagone		Reconnaissance de forme
	Gomme		Insérer un fichier
	Pipette		Plus de couleurs
	Remplissage objet		Curseur d'épaisseur
	Couleur de contour et de remplissage		Palette de couleurs
	Ligne continue		Ligne en tirets
	Ligne à points carrés		Transparence

Effacement de toutes les annotations d'une image

Vous pouvez effacer en un clin d'œil toutes les annotations dans la fenêtre Affichage.

Pour effacer toutes les annotations

- ▶ Cliquez sur  dans la barre d'outils Affichage.
Toutes les annotations, y compris les objets ajoutés, sont effacées de la fenêtre Affichage.

Transfert d'une image

Vous pouvez transférer une image, en partie ou en totalité, de la fenêtre Affichage vers une page du Bloc-notes, la Galerie ou une autre application.

Pour transférer une image

1. Cliquez sur  dans la barre d'outils Affichage.
La zone d'image s'affiche avec un masque transparent.
2. Faites glisser le curseur pour tracer une zone de sélection tout autour de la zone à copier.
La zone sélectionnée est enregistrée sous forme d'image dans le Presse-papiers.
3. Collez l'image dans l'application de votre choix.



Enregistrement vidéo

L'Enregistreur MimioStudio permet d'enregistrer vos interactions dans un fichier vidéo MP4 , avec la possibilité d'enregistrer du son. Voir la rubrique Utilisation de l'Enregistreur MimioStudio pour obtenir davantage d'informations sur l'utilisation de l'Enregistreur MimioStudio.

Extinction des lampes

Lorsque vous mettez MimioView sous tension, la caméra et les deux lampes s'allument. Néanmoins, si vous souhaitez utiliser la caméra sans les lampes, vous pouvez les éteindre.

Pour éteindre les lampes

- Cliquez sur  dans la barre d'outils Affichage.
-  Pour rallumer les lampes, cliquez à nouveau sur .

Entretien de la MimioView

Les rubriques suivantes contiennent des informations sur le nettoyage, le rangement et le montage de MimioView.

- Nettoyage de la MimioView
- Montage permanent de la MimioView

Nettoyage de MimioView

De par sa conception, MimioView offre un service durable et fiable, pour peu d'entretien.

Pour nettoyer votre MimioView, il suffit de disposer :

- d'un chiffon non pelucheux ;
- d'alcool isopropylique, de liquide vaisselle dilué ou de produit pour vitres dilué.
-  Si vous optez pour un produit pour vitres, assurez-vous qu'il ne contient pas d'ammoniaque.

Pour nettoyer l'extérieur de MimioView

1. Débranchez le câble USB.
2. Passez le chiffon non pelucheux sur l'extérieur de MimioView.
3. Éliminez la poussière et les traces avec les solutions de nettoyage indiquées ci-dessus.
-  Assurez-vous qu'aucun liquide ne s'infiltré par les ouvertures de l'appareil.
4. Rebranchez le câble USB.

Pour nettoyer la lentille de la caméra

- ▶ Passez délicatement un chiffon sec non pelucheux sur la surface de la lentille.

Montage permanent de MimioView

Il est possible de fixer de manière permanente MimioView à une table ou à un bureau à l'aide d'une monture VESA standard et quatre vis de taille M4.

Pour fixer MimioView de manière permanente

1. Fixez la monture VESA à la table ou au bureau.
La documentation VESA contient de plus amples informations à ce sujet.
2. Fixez la base VESA au socle de MimioView, comme illustré.

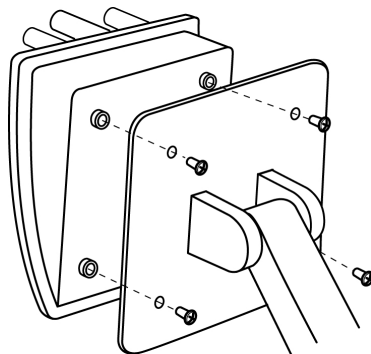

Chapitre 10

MimioPad

(Numéro du modèle : ICD07)

Grâce au nouveau MimioPad, enseignants et étudiants peuvent collaborer en utilisant les leçons du tableau blanc interactif en se trouvant jusqu'à 9 mètres de l'ordinateur. Le MimioPad peut être utilisé seul avec le logiciel de salle de classe MimioStudio ou associé au système interactif MimioTeach et à d'autres produits MimioClassroom. Tout ce que vous écrivez et dessinez sur le MimioPad apparaît instantanément sur le tableau blanc.

MimioPad peut être utilisé en mode Enseignant ou en mode Etudiant. Si plusieurs MimioPad sont utilisés dans la même salle de classe, le premier MimioPad allumé démarre en mode Enseignant, permettant le contrôle total du bureau. Chaque MimioPad supplémentaire démarre automatiquement en mode Etudiant. Les enseignants peuvent passer le contrôle du bureau à tout MimioPad en mode Etudiant et lancer les activités de groupe afin que les étudiants possédant un MimioPad puissent participer à une activité.

 Pour plus d'informations sur la tablette MimioPad originale, reportez-vous au Numéro du modèle MimioPadRCK-M01.

Composants

Le coffret MimioPad contient les éléments suivants :

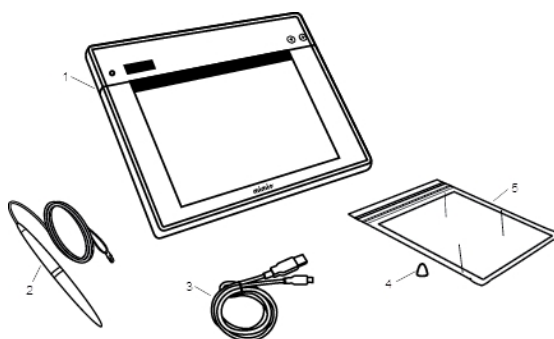

1	MimioPad	4	Pointe de stylet de remplacement
2	Stylet	5	Carte de référence des touches de raccourci
3	Câble USB		

Si l'un des éléments ci-dessus fait défaut, veuillez contacter le support technique.

A propos de MimioPad

Familiarisez-vous avec les fonctions de votre MimioPad présentées dans les illustrations suivantes.

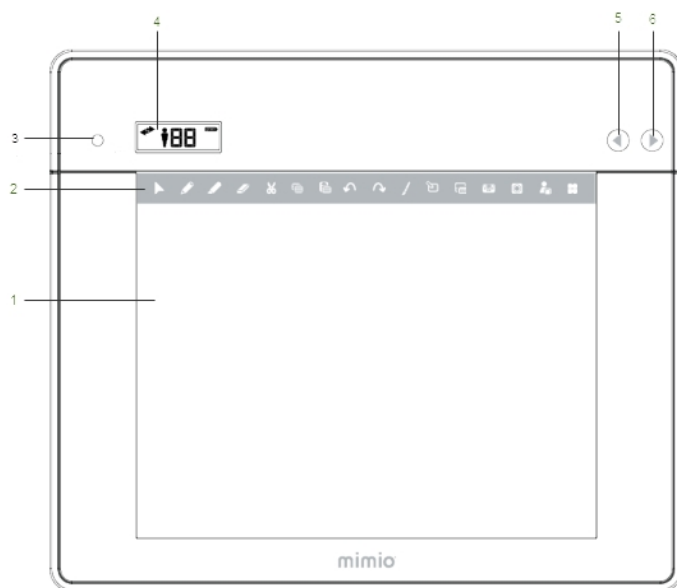

1	Zone active	4	Écran LCD
2	Touches de raccourci	5	Page précédente
3	Bouton d'alimentation/Voyant d'état	6	Page suivante

Voyant d'état





La couleur du voyant indique l'état de la tablette MimioPad.

Désactivé	Hors tension ; la tablette MimioPad est éteinte.
Lumière verte continue	MimioPad est connecté et le logiciel MimioStudio est en cours d'exécution.
Lumière verte clignotante	MimioPad est connecté ou en cours de connexion et le logiciel MimioStudio n'est pas en cours d'exécution.
Lumière orange continue	Le MimioPad ne trouve aucun MimioHub disponible.
Lumière orange clignotante	Le MimioPad recherche un MimioHub disponible.

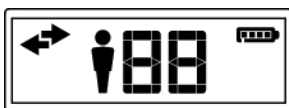
A propos des indicateurs de caractéristiques

Les indicateurs de caractéristiques de l'écran LCD sont décrits ci-dessous.



	Connecté	Le MimioPad est connecté à l'ordinateur.
	Stylet connecté	Le stylet se trouve à distance de détection du MimioPad.
	Mode Enseignant	La tablette MimioPad est en mode Enseignant.
	Numéro d'identification	Affiche le numéro d'identification de la tablette MimioPad. Chaque MimioPad connecté possède un numéro d'identification différent.
	Indicateur de la batterie	Indique le niveau de chargement de la batterie du MimioPad.

Prise en main

Votre MimioPad est installé simultanément à l'installation du logiciel MimioStudio. Suivez ces instructions pour commencer à utiliser votre MimioPad.

Chargement de la tablette MimioPad

Utilisez le câble USB fourni pour charger la batterie du MimioPad. Il se peut que cette batterie Li-ion du MimioPad soit déjà en partie chargée. Il convient toutefois de la charger complètement avant d'utiliser le MimioPad pour de meilleurs résultats. Le chargement initial de la batterie peut prendre jusqu'à 5 heures.

Le tableau suivant décrit les états possibles de l'indicateur de la batterie.

Etat de l'indicateur de la batterie	Description
Indicateur de la batterie fixe	La batterie est entièrement chargée
Les segments de batterie tournent	La batterie est en cours de chargement
Le contour de la batterie clignote	Il reste moins de 30 minutes d'autonomie à la batterie
Les segments de la batterie et son contour clignotent	Erreur de chargement
Aucun indicateur de la batterie affiché	Aucune batterie n'est insérée

Pour charger la batterie

1. Branchez le câble USB sur le bloc et sur l'ordinateur.
2. Si le MimioPad est éteint, appuyez sur le bouton d'alimentation pour l'allumer.
3. Lorsque la batterie est entièrement chargée, débranchez le câble USB du bloc et de l'ordinateur.

Configuration de MimioPad

Le MimioPad se connecte à votre ordinateur à l'aide du MimioHub standard.

Pour configurer MimioPad

1. Branchez le MimioHub dans un port USB de votre ordinateur
2. Allumez le MimioPad.

Une fois l'appareil allumé, le MimioHub détectera le MimioPad.

3. A l'invite du logiciel, cliquez sur **Oui** pour connecter le MimioPad au MimioHub.
Le MimioPad est connecté à l'ordinateur. S'il s'agit du premier ou du seul MimioPad connecté à cet ordinateur, le MimioPad est démarré en mode Enseignant et affiche l'icône correspondante.

 Si l'invite ne s'affiche pas, reportez-vous à la section Définition des paramètres de périphériques de salle de classe pour plus d'informations sur la connexion des périphériques disponibles à votre ordinateur.

Remplacement de la batterie de MimioPad

La batterie du MimioPad peut facilement être remplacée en cas de besoin. Pour cela, vous devez disposer d'un tournevis.

















Pour remplacer la pile

1. A l'aide d'un tournevis, retirez la vis sur le couvercle du compartiment de la batterie.
2. Retirez le couvercle du compartiment de la batterie.
3. Retirez la batterie de son compartiment.
4. Insérez la nouvelle batterie.
5. Remettez le couvercle du compartiment de la batterie en place et replacez la vis.

Utilisation de MimioPad

Utilisation des touches de raccourci

Les touches de raccourci figurent en haut de la zone active du bloc. Elles vous permettent d'accéder rapidement aux fonctions du logiciel MimioStudio.

	Outil de sélection		Répéter
	Stylet		Outils
	Surligneur		Annotation de l'écran
	Gomme		Outil texte
	Couper		MimioVote
	Copier		MimioView
	Coller		Contrôle
	Annuler		Démarrer

Pour plus d'informations sur ces fonctionnalités, reportez-vous à MimioStudio, MimioVote et MimioView.

Utilisation des Collaboration MimioStudio









En utilisant MimioPad, vous pouvez conduire une activité de groupe. L'affichage se divise automatiquement en espaces de travail séparés, selon le nombre de tablettes MimioPad connectées à votre ordinateur.

Vous pouvez utiliser Collaboration de deux manières différentes.

- **RapideCollaboration** : affiche une page vide pour chaque étudiant.
- **Collaboration** : affiche la page Bloc-notes actuelle pour chaque étudiant.

Lorsque vous quittez Collaboration, chaque espace de travail étudiant est automatiquement archivé en tant que page de Bloc-notes MimioStudio séparée dans le dossier Session de travail collectif dans Galerie MimioStudio.

Le tableau suivant présente plusieurs manières d'accéder à Collaboration.

Point de départ	Procédure à suivre
	Cliquez avec le bouton droit de la souris sur  , puis choisissez  Rapide Collaboration .
Barre de menus	Cliquez sur  , puis choisissez  RapideCollaboration .
Outils MimioStudio	Cliquez sur le bouton Applications ,  , puis choisissez  RapideCollaboration .
Bloc-notes MimioStudio	Procédez selon l'une des méthodes suivantes : <ul style="list-style-type: none"> ■ Cliquez sur le bouton Collaboration, . ■ Choisissez  Collaboration dans le menu Outils.

Agrandissement de l'espace de travail

Vous pouvez agrandir un espace de travail étudiant pour souligner un travail individuel pour la classe. Vous pouvez agrandir un espace de travail étudiant à partir de MimioPad ou MimioStudio.



Pour agrandir un espace de travail

- ▶ Cliquez sur  en bas de l'espace de travail pour l'agrandir.
L'espace de travail sélectionné s'affiche en mode plein écran.

Partage du contrôle

Vous pouvez passer le contrôle du bureau à tout MimioPad actif.

Pour partager le contrôle

1. Cliquez sur le bouton **Applications**, , puis choisissez  **Contrôle**.
2. Cliquez sur la tablette étudiant à laquelle passer le contrôle.

Association d'un autre MimioPad au MimioHub

Chaque MimioPad se connecte à votre ordinateur à l'aide du MimioHub standard.

💡 Vous pouvez utiliser le même MimioHub pour connecter tous les périphériques MimioClassroom à votre ordinateur.

Pour associer un autre MimioPad au MimioHub

1. Allumez le MimioPad.
Une fois l'appareil allumé, le MimioHub installé en premier détectera le MimioPad.

2. A l'invite du logiciel, cliquez sur **Oui** pour connecter le MimioPad au MimioHub.
Le second MimioPad est connecté à votre ordinateur et chaque MimioPad reçoit le numéro qui convient automatiquement.

📌 Si l'invite ne s'affiche pas, reportez-vous à la section Définition des paramètres de périphériques de salle de classe pour plus d'informations sur la connexion des périphériques disponibles à votre ordinateur.

Remplacement du cordon avec la pointe de stylet

Le MimioPad est fourni avec un cordon attaché au stylet. Vous pouvez retirer le cordon et attacher la pointe de stylet supplémentaire.

Pour remplacer le cordon par la pointe du stylet

1. Tournez la fixation du cordon dans le sens contraire des aiguilles d'une montre pour retirer le cordon du stylet.



2. Placez la pointe de stylet supplémentaire sur le stylet et tournez dans le sens des aiguilles d'une montre pour fixer le cordon.

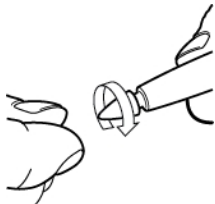

Chapitre 11

MimioPad

(Numéro du modèle : RCK-M01)

MimioPad est un bloc sans fil cadencé à 2,4 GHz. Pour configurer MimioPad, installez le logiciel MimioStudio et branchez le récepteur sans fil sur votre ordinateur. Une fois connecté, vous pouvez utiliser MimioPad et interagir avec l'ordinateur où que vous soyez dans la pièce. Aucune configuration supplémentaire n'est requise.

- Pour plus d'informations sur la nouvelle tablette MimioPad, reportez-vous au Numéro du modèle MimioPadICD07.

Composants

Le coffret MimioPad contient les éléments suivants :

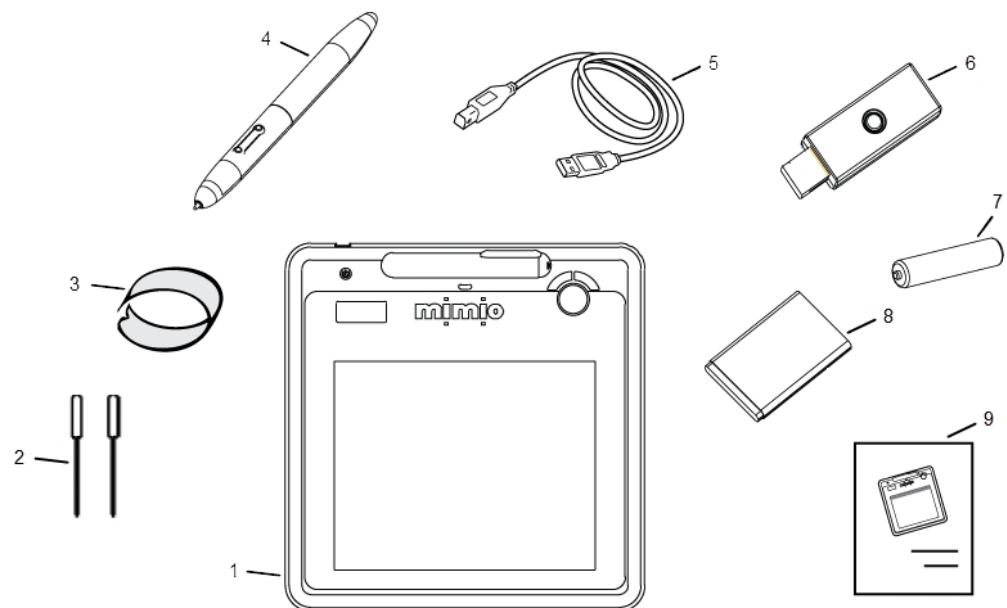

1	MimioPad	6	Récepteur sans fil
2	Pointes de stylet supplémentaires (à l'intérieur du compartiment des piles de MimioPad)	7	Pile du stylet
3	Extracteur de pointes de stylet (à l'intérieur du compartiment de la batterie de MimioPad)	8	Batterie du bloc
4	Stylet	9	Guide de démarrage rapide
5	Câble USB		

Si l'un des éléments ci-dessus fait défaut, veuillez contacter le support technique.

A propos de MimioPad

Familiarisez-vous avec les fonctions de votre MimioPad présentées dans les illustrations suivantes.

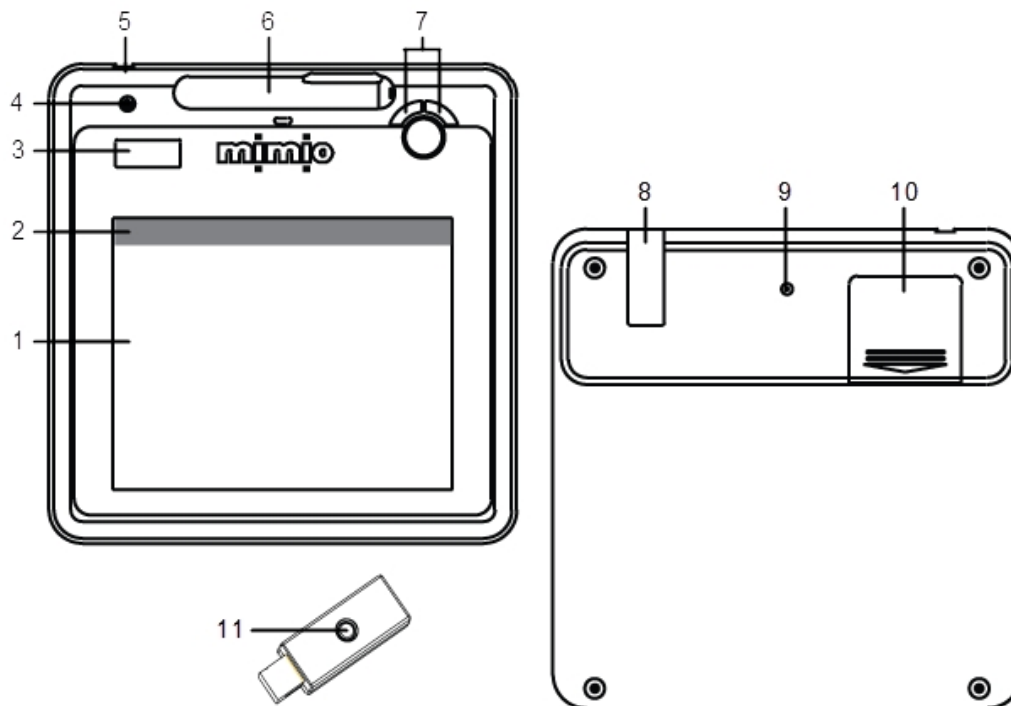







1	Zone active	7	Page précédente/Page suivante Augmentation/Réduction du volume
2	Touches de raccourci	8	Stockage du récepteur sans fil
3	Écran LCD	9	Bouton d'apprentissage
4	Bouton d'alimentation	10	Compartiment des piles (pointes de stylet supplémentaires et extracteur de pointe)
5	Connexion USB	11	Bouton d'apprentissage/Voyant
6	Compartiment du stylet		

A propos des indicateurs de caractéristiques

Les indicateurs de caractéristiques de l'écran LCD sont décrits ci-dessous.



	Power (Alimentation)	L'appareil est allumé.
	Indicateur de la batterie	Indique le niveau de chargement de la batterie du MimioPad.
	Mode économie d'énergie	Le mode économie d'énergie est activé. Le MimioPad entre dans ce mode lorsque le stylet est éloigné de la zone active pendant trois secondes.
	Connecté	Le MimioPad est connecté à l'ordinateur.
	Activité sans fil	Le récepteur sans fil est actif.
	Capteur du stylet	Clignote : la pointe du stylet se trouve à portée de la zone active ; signale le mode de survol. Fixe : la pointe du stylet touche la zone active ; signale un clic gauche.
	Numéro de bloc	Lorsque plusieurs MimioPad sont connectés au récepteur, indique le numéro du MimioPad connecté.

Prise en main

Configuration du MimioPad

Votre MimioPad est installé simultanément à l'installation du logiciel MimioStudio. Suivez ces instructions pour commencer à utiliser votre MimioPad.

Pour insérer la batterie

1. Appuyez sur le couvercle du compartiment de la batterie et faites-le glisser de façon à le retirer.
2. Insérez la batterie.

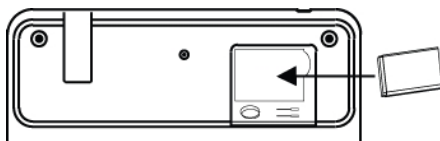

3. Remettez le couvercle en place.

Chargement de la batterie

Utilisez le câble USB fourni pour charger la batterie du MimioPad. Il se peut que cette batterie Li-ion du MimioPad soit déjà en partie chargée. Il convient toutefois de la charger complètement avant d'utiliser le MimioPad pour de meilleurs résultats. Le chargement initial de la batterie peut prendre jusqu'à 10 heures. Les chargements ultérieurs de la batterie prennent environ deux heures chacun.

Pour charger la batterie

1. Branchez le câble USB sur le bloc et sur l'ordinateur.
2. Lorsque la batterie est entièrement chargée, débranchez le câble USB du bloc et de l'ordinateur.

Configuration du stylet

Le stylet fonctionne avec une pile AAA.

Pour insérer la batterie du stylet

1. Dévissez le haut du stylet (sens inverse des aiguilles d'une montre).



2. Soulevez le couvercle du compartiment de la pile et insérez la pile comme indiqué.

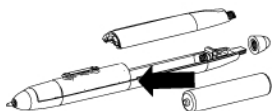

3. Replacez le couvercle du compartiment de la pile ainsi que le haut du stylet.



Configuration de MimioPad

Supprimez ce texte et remplacez-le par votre propre contenu.

Pour configurer MimioPad

1. Branchez le récepteur sans fil sur un port USB de votre ordinateur.
2. Appuyez sur le bouton d'alimentation du bloc et maintenez-le enfoncé pendant au moins trois secondes afin d'allumer le bloc.
3. Placez la pointe du stylet n'importe où sur la zone active du bloc afin de l'activer.
4. Vérifiez que l'écran LCD affiche au moins les indicateurs suivants.



Votre MimioPad est désormais prêt à être utilisé.

Utilisation de MimioPad

Utilisation des touches de raccourci

Les touches de raccourci figurent en haut de la zone active du bloc. Elles vous permettent d'accéder rapidement aux fonctions du logiciel MimioStudio.

	Outil de sélection		Découpage écran
	Stylet		Annotation de l'écran
	Surligneur		Outil texte
	Gomme		Outil Projecteur
	Couper		Outil Rideau
	Copier		Bloc-notes
	Coller		Outils
	Nouvelle page		Enregistreur

Pour plus d'informations sur ces fonctionnalités, reportez-vous à MimioStudio et Enregistreur MimioStudio.

Changement de pointe de stylet

Vous devrez peut-être changer la pointe du stylet après l'avoir utilisée un certain temps. Les pointes supplémentaires et l'extracteur de pointe se trouvent dans le compartiment de la batterie du bloc.

Pour changer la pointe du stylet

1. Appliquez une pression sur la pointe du stylet à l'aide de l'extracteur, puis tirez dessus pour la retirer.

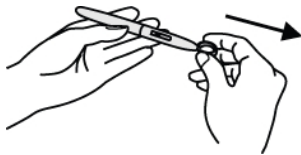

2. Insérez la nouvelle pointe dans le stylet, puis appuyez dessus sur une surface dure afin de la fixer.

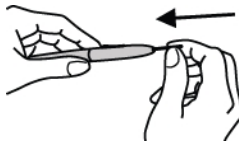

Association d'un autre MimioPad au récepteur sans fil

Pour associer un autre MimioPad au récepteur sans fil

1. Branchez le récepteur sans fil sur un port USB de votre ordinateur.
2. Allumez le MimioPad.
3. Appuyez simultanément sur le bouton d'apprentissage au dos du MimioPad et sur le bouton d'apprentissage du récepteur sans fil.

L'écran LCD du MimioPad et le voyant du récepteur sans fil clignotent au cours du processus d'apprentissage. Une fois le processus terminé, le nombre attribué au bloc supplémentaire s'affiche sur l'écran LCD (001 ou supérieur).

Chapitre 12

MimioMobile

Grâce à l'application MimioMobile sur un appareil mobile, les enseignants et les étudiants peuvent collaborer en utilisant les leçons du tableau blanc interactif. L'application MimioMobile peut être utilisée seule avec le logiciel MimioStudio ou associée au système interactif MimioTeach et à d'autres produits MimioClassroom.

L'application MimioMobile est disponible pour les périphériques suivants :

- iPad® 2 et les versions ultérieures, exécutant iOS 5 ou une version ultérieure
- iPhone® 4 et les versions ultérieures, exécutant iOS 5 ou une version ultérieure
- iPod Touch® 4^e génération et les versions ultérieures, exécutant iOS 5 ou une version ultérieure
- Périphériques mobiles exécutant Android™ 3.0 (Honeycomb) ou une version ultérieure

MimioMobile est utilisable par les étudiants et les enseignants. Les enseignants peuvent passer le contrôle du bureau à tout appareil mobile et lancer les activités de groupe afin que les étudiants possédant un appareil mobile puissent participer à une activité. Les étudiants peuvent également utiliser un appareil mobile avec MimioMobile au lieu d'une unité MimioVote.

 Les appareils mobiles avec l'application MimioMobile peuvent être utilisés avec la nouvelle tablette MimioPad.

Pour plus d'informations sur la tablette MimioPad, voir MimioPad.

Prise en main

Pour en savoir plus sur la prise en main de MimioMobile, consultez les sections suivantes :

- Installation du logiciel
- Connexion d'appareils mobiles

Installation du logiciel

Pour commencer à utiliser MimioMobile, vous devez d'abord procéder comme suit :

- Téléchargez et installez le logiciel MimioStudio depuis le site Web Mimio à l'adresse www.mimio.com.
- Installez l'application MimioMobile sur l'appareil mobile de l'enseignant et de chaque étudiant. L'application MimioMobile est disponible sur l'Apple App Store.SM et la Google Play™ Store.

Pour activer le logiciel

1. Choisissez **A propos de MimioStudio** dans le menu **Bloc-notes**.
2. Sous Logiciel(s) installé(s), sélectionnez une des options suivantes :
 - **MimioMobile** - pour activer MimioMobile
 - **MimioStudio** - pour activer MimioStudio
3. Saisissez le numéro de licence logicielle dans la zone **Numéro de licence**.
4. Cliquez sur **OK** pour activer le logiciel.



Connexion d'appareils mobiles

Une fois que vous avez installé le logiciel MimioStudio et l'application MimioMobile, vous pouvez connecter les appareils mobiles de l'enseignant et des étudiants à votre ordinateur.

Connexion d'un appareil mobile d'enseignant

Vous pouvez rapidement connecter un appareil mobile d'enseignant à votre ordinateur à l'aide des paramètres ou préférences mobiles de MimioStudio.

Pour connecter l'appareil mobile de l'enseignant





1. Démarrer MimioStudio Préférences.
2. Sélectionnez  **Mobile**.
3. Appuyez sur  sur l'appareil mobile et démarrez MimioMobile.
4. Sous **Méthodes de connexion**, appuyez sur **Scanner le code QR**.
5. Appuyez sur l'image du code QR sur l'appareil mobile pour lancer l'appareil photo.
6. Alignez les guides sur l'écran de l'appareil avec le code QR dans **MimioStudio** pour scanner le code QR.

L'appareil se connecte à votre ordinateur et le bureau est affiché sur votre appareil mobile.

Connexion d'appareils mobiles d'étudiants

Vous pouvez connecter des appareils mobiles d'étudiants via le Gestionnaire de classes MimioStudio.

Pour connecter un appareil mobile d'étudiant

1. Procédez de l'une des façons suivantes pour démarrer le Gestionnaire de classes :
 - Dans Outils MimioStudio, cliquez sur le bouton **Applications**, , puis choisissez  **Gestionnaire de classes**.
 - Dans la barre de menus, cliquez sur , puis choisissez  **Gestionnaire de classes**.
2. Sélectionnez la classe à laquelle connecter l'appareil et cliquez sur **Démarrer la classe**.
3. Appuyez sur  sur l'appareil de l'étudiant et démarrez MimioMobile.
4. Sous **Méthodes de connexion**, appuyez sur **Scanner le code QR**.
5. Appuyez sur l'image du code QR sur l'appareil mobile pour lancer l'appareil photo.
6. Alignez les guides sur l'écran de l'appareil avec le code QR dans **MimioStudio** pour scanner le code QR.
7. Sur l'appareil mobile, saisissez le nom de l'étudiant utilisant l'appareil.
8. Appuyez sur **Oui** pour confirmer la sélection.

Utilisation de l'historique de connexion

Quand vous connectez un appareil mobile à un ordinateur, vos connexions sont enregistrées dans l'historique de connexions de MimioMobile. Vous pouvez utiliser cet historique pour reconnecter rapidement votre appareil mobile.

-  Les connexions à des classes anonymes ne sont pas enregistrées dans l'historique de connexions.



Pour connecter votre appareil mobile via l'historique de connexions

1. Appuyez sur  sur l'appareil mobile et démarrez MimioMobile.
2. Sous **Méthodes de connexion**, appuyez sur **Historique**.
3. Sélectionnez l'ordinateur de classe ou d'enseignant auquel se connecter.

Utilisation de la connexion manuelle

Vous pouvez connecter manuellement votre appareil mobile, sans scanner le code QR, en saisissant les informations de votre réseau.

Pour connecter votre appareil mobile manuellement

1. Appuyez sur  sur l'appareil mobile et démarrez MimioMobile.
2. Sous **Méthodes de connexion**, appuyez sur **Manuel**.
3. Procédez selon l'une des méthodes suivantes :
 - **Enseignant** : pour connecter le périphérique en tant que périphérique Enseignant
 - **Etudiant** : pour connecter le périphérique en tant que périphérique Etudiant
4. Saisissez les informations requises et appuyez sur **Connecter**.
 -  Les informations requises pour se connecter en tant que périphérique Enseignant sont disponibles sous le code QR dans Préférences/Paramètres mobiles MimioStudio.
 -  Les informations requises pour se connecter en tant que périphérique Etudiant sont disponibles sous le code QR dans Gestionnaire de classes.

Utilisation de MimioMobile

















Consultez les sections suivantes pour obtenir des informations sur l'utilisation de MimioMobile :

- Utilisation des touches de raccourci
- Utilisation du Gestionnaire de classes
- Utilisation de Collaboration MimioStudio
- Partage du contrôle
- Utilisation de MimioStudio Vote

Utilisation des touches de raccourci

Les touches de raccourci figurent en haut de la zone active de l'appareil mobile. Ces touches sont toujours disponibles sur un appareil d'enseignant, mais sont disponibles sur un appareil d'étudiant uniquement quand l'enseignant a donné le contrôle du bureau à l'étudiant. Consultez la section Partage du contrôle pour en savoir plus à ce sujet.

Les touches de raccourci permettent d'accéder rapidement aux fonctions du logiciel MimioStudio.

 Outil de sélection	 Répéter
 Styler	 Outils
 Surligneur	 Annotation de l'écran
 Gomme	 Outil texte
 Couper	 MimioVote
 Copier	 MimioView
 Coller	 Contrôle
 Annuler	 Démarrer







Pour plus d'informations sur ces fonctionnalités, reportez-vous à MimioStudio, MimioVote et MimioView.

Utilisation du Gestionnaire de classes

Grâce au Gestionnaire de classes MimioStudio, vous pouvez voir les informations de connexion des appareils mobiles, connecter des appareils mobiles d'étudiant et faire l'appel.

Pour plus d'informations sur les appareils d'étudiant, consultez Connexion d'appareils mobiles d'étudiants

Le tableau suivant présente plusieurs manières d'accéder au Gestionnaire de classes.

Point de départ	Procédure à suivre
	Cliquez avec le bouton droit de la souris sur  , puis choisissez  Gestionnaire de classes .
Barre de menus	Cliquez sur  , puis choisissez  Gestionnaire de classes .
Outils MimioStudio	Cliquez sur le bouton Applications ,  , puis choisissez  Gestionnaire de classes .

Pour voir les informations de connexion

1. Sélectionner la classe à afficher et cliquez sur **Démarrer la classe**.
2. Si des informations de connexion sont nécessaires pour un dépannage, cliquez sur **Afficher les détails** sous le code QR.









Utilisation des Collaboration MimioStudio

Grâce à un appareil mobile avec MimioMobile, vous pouvez conduire une activité de groupe. L'affichage se divise automatiquement en espaces de travail séparés, selon le nombre d'appareils mobiles d'étudiants connectés à votre ordinateur.

Vous pouvez utiliser Collaboration de deux manières différentes.

- **RapideCollaboration** : affiche une page vide pour chaque étudiant.
- **Collaboration** : affiche la page Bloc-notes actuelle pour chaque étudiant.



Le tableau suivant présente plusieurs manières d'accéder à Collaboration.

Point de départ	Procédure à suivre
	Cliquez avec le bouton droit de la souris sur  , puis choisissez  Rapide Collaboration .
Barre de menus	Cliquez sur  , puis choisissez  RapideCollaboration .
Outils MimioStudio	Cliquez sur le bouton Applications ,  , puis choisissez  RapideCollaboration .
Bloc-notes MimioStudio	Procédez selon l'une des méthodes suivantes : <ul style="list-style-type: none">■ Cliquez sur le bouton Collaboration, .■ Choisissez  Collaboration dans le menu Outils.

Agrandissement de l'espace de travail





Vous pouvez agrandir un espace de travail étudiant pour souligner un espace de travail individuel pour la classe.

Pour agrandir un espace de travail

- ▶ Cliquez sur  en bas de l'espace de travail pour l'agrandir.
L'espace de travail sélectionné s'affiche en mode plein écran.
- 💡 Cliquez à nouveau sur  pour revenir à l'affichage de tous les espaces de travail.

Utilisation de la barre d'outils Collaboration

Quand l'enseignant lance Collaboration, tous les appareils mobiles d'étudiant affichent la barre d'outils Collaboration. Les étudiants utilisent les outils disponibles dans la barre d'outils pour dessiner et écrire dans leur espace de travail.

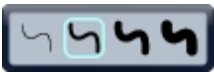

	Outil de sélection Vous pouvez sélectionner et déplacer des éléments à l'aide de l'outil de sélection.	
	Stylet Vous pouvez sélectionner la couleur et la largeur de la ligne.	
	Surligneur Vous pouvez sélectionner la couleur et la largeur de la ligne.	
	Gomme Vous pouvez sélectionner la largeur de la ligne.	

Quand l'enseignant quitte Collaboration, chaque espace de travail étudiant est automatiquement archivé en tant que page de Bloc-notes MimioStudio séparée dans le dossier Session de travail collectif dans Galerie MimioStudio.

Partage du contrôle

Vous pouvez passer le contrôle du bureau à tout appareil mobile d'étudiant actif.

Pour partager le contrôle

1. Procédez selon l'une des méthodes suivantes :
 - Cliquez sur le bouton **Applications**, , puis choisissez  **Contrôle**.
 - Appuyez sur  sur l'appareil mobile de l'enseignant.
2. Sélectionnez l'appareil d'étudiant auquel passer le contrôle.

Utilisation de MimioStudio Vote

Un appareil mobile d'étudiant avec MimioMobile peut être utilisé avec MimioStudio Vote. L'appareil mobile d'étudiant peut servir d'unité de vote MimioVote. Quand l'enseignant

commence une activité de vote, les réponses possibles sont affichées sur l'appareil mobile de l'étudiant.

Pour obtenir plus d'informations sur l'utilisation de MimioStudio Vote, voir Utilisation de la Barre d'outils de vote.

Chapitre 13

MimioProjector

Composants

Le coffret MimioProjector contient les éléments suivants :

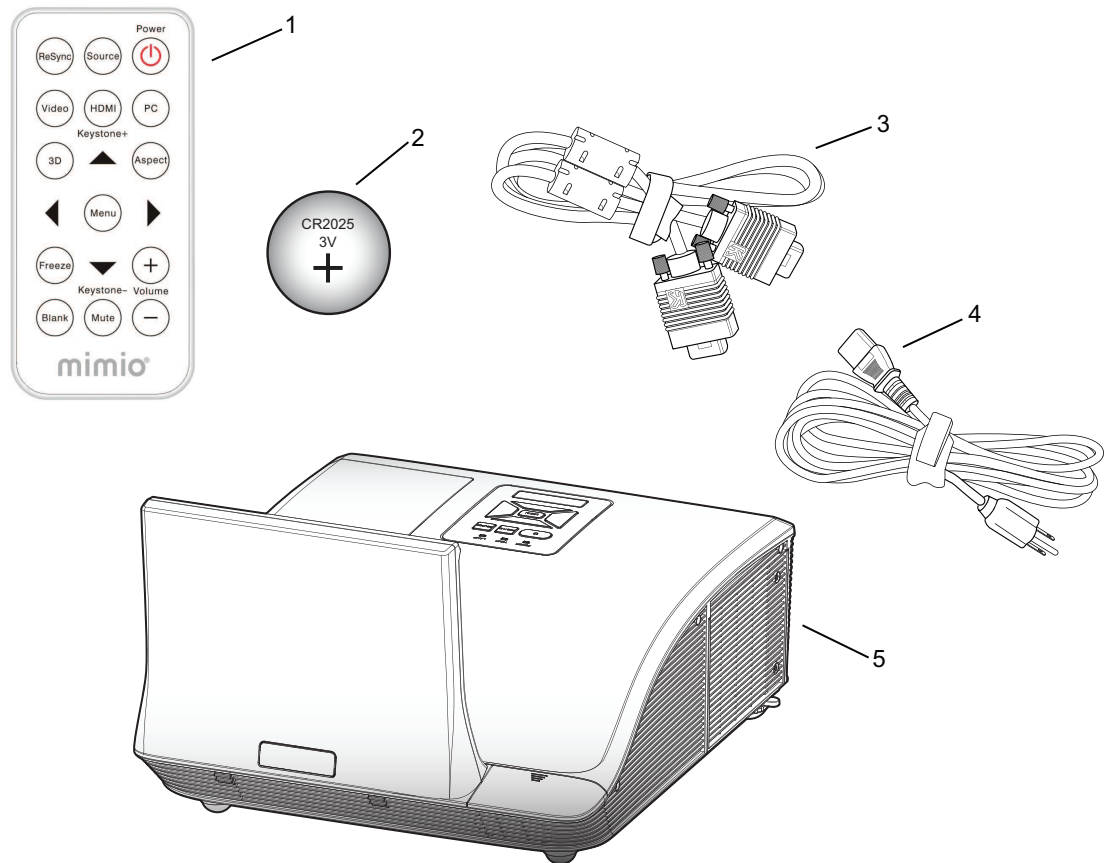

1	Télécommande	4	Câble d'alimentation
2	Pile de la télécommande	5	Projecteur avec protège-lentille
3	Câble VGA		

Si l'un des éléments ci-dessus fait défaut, veuillez contacter le support technique.

A propos de MimioProjector

L'illustration suivante représente les composants principaux du MimioProjector.

Front View

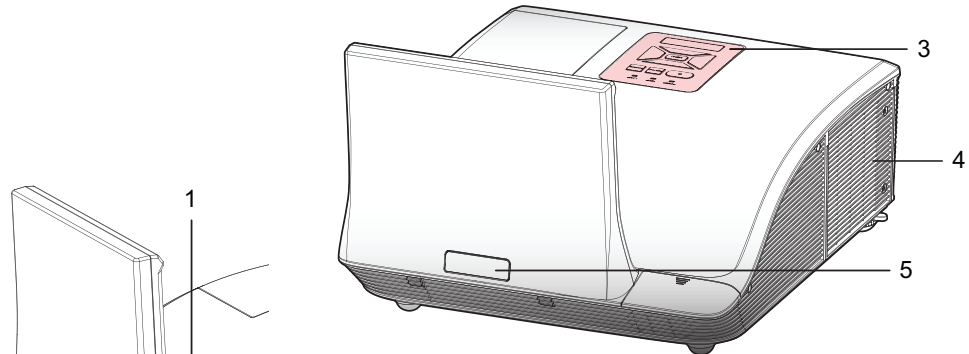

Back View

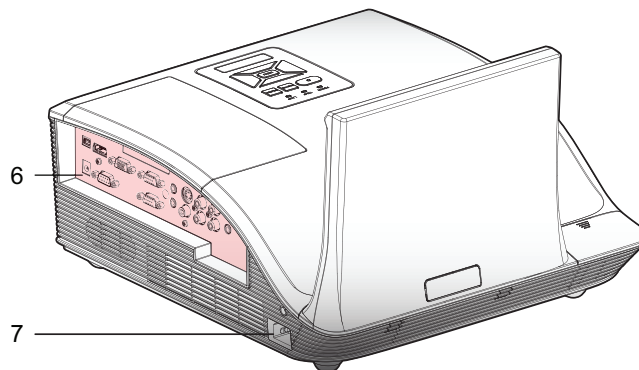

Bottom View

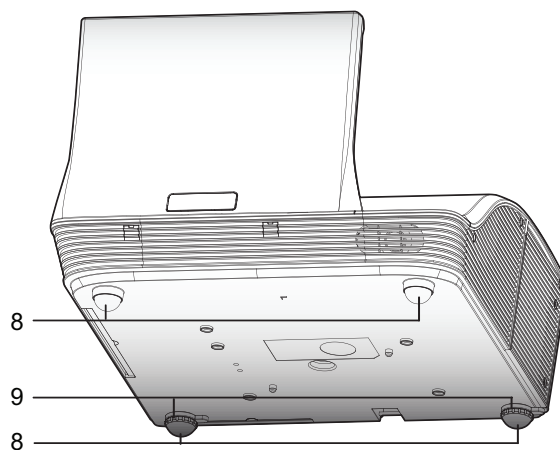

1	Anneau de mise au point	6	Ports de connexion Entrée/Sortie
2	Lentille	7	Connecteur d'alimentation
3	Panneau de configuration	8	Pieds élévateurs
4	Couvercle de la lampe	9	Espaceurs de pieds élévateurs
5	Récepteur IR		

A propos du panneau de configuration

L'illustration suivante représente les composants du panneau de configuration du MimioProjector.

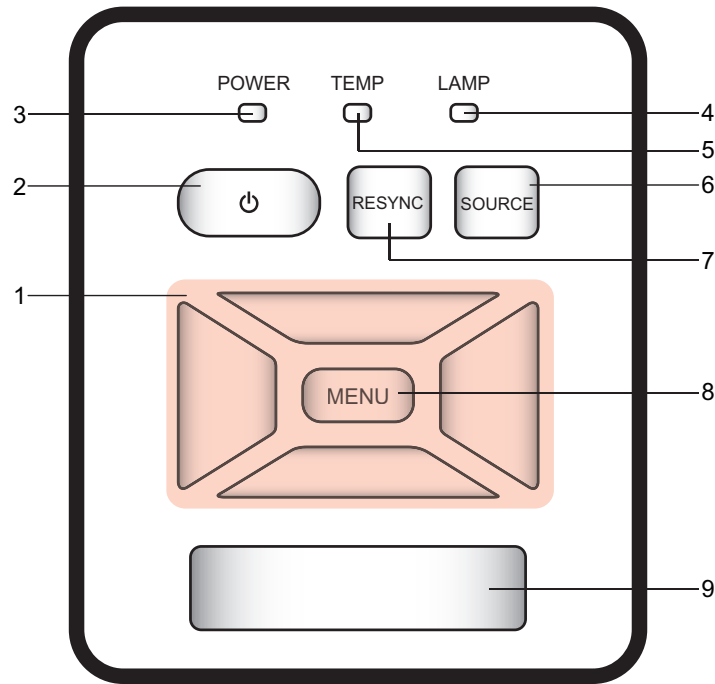

1	Touches de navigation	Permet de naviguer dans les menus et d'effectuer des sélections.
2	Bouton d'alimentation	Permet d'allumer et d'éteindre le projecteur.
3	Témoin d'alimentation	Indique l'état d'alimentation du projecteur.
4	Témoin d'état de la lampe	Indique l'état de la lampe du projecteur.
5	Témoin d'état de la température	Indique l'état de la température du projecteur.
6	Bouton Source	Permet de sélectionner un signal d'entrée.
7	Bouton Resync	Synchronise automatiquement la synchronisation analogique PC sur la condition optimisée.
8	Bouton Menu/Sortie	Permet d'ouvrir l'écran de menu et de quitter un menu.
9	Récepteur IR	

A propos de la télécommande

L'illustration suivante représente les composants de la télécommande du MimioProjector.

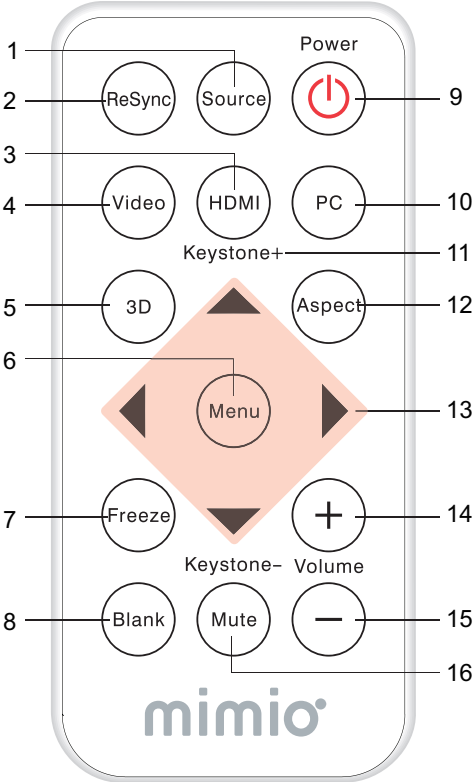

1	Source	Permet de sélectionner un signal d'entrée.
2	Resync	Synchronise automatiquement la synchronisation analogique PC sur la condition optimisée.
3	HDMI	Permet de passer à l'entrée HDMI.
4	Video	Permet de passer à l'entrée Vidéo composite ou S-Video.
5	3D	Permet d'activer/de désactiver le menu 3D.
6	Menu	Permet d'ouvrir l'écran de menu et de quitter un menu.
7	Freeze (Figer)	Permet de figer ou de débloquer une image à l'écran.
8	Blank (Vide)	Affiche ou masque l'image de l'écran.
9	Power (Alimentation)	Permet d'allumer et d'éteindre le projecteur.
10	PC	Permet de passer à l'entrée VGA-A/VGA-B.
11	Keystone (Distorsion trapézoïdale) 	Permet de régler l'image jusqu'à ce que les bords soient verticaux.
12	Format de l'image	Permet de sélectionner le format d'image désiré.
13	Touches de navigation	Permet de naviguer dans les menus et d'effectuer des sélections.
14	Augmentation du volume	Permet d'augmenter le volume.
15	Réduire le volume	Permet de réduire le volume.
16	Sourdine	Permet de couper le son.

A propos des ports de connexion

La figure suivante illustre les ports de connexion disponibles sur le MimioProjector .

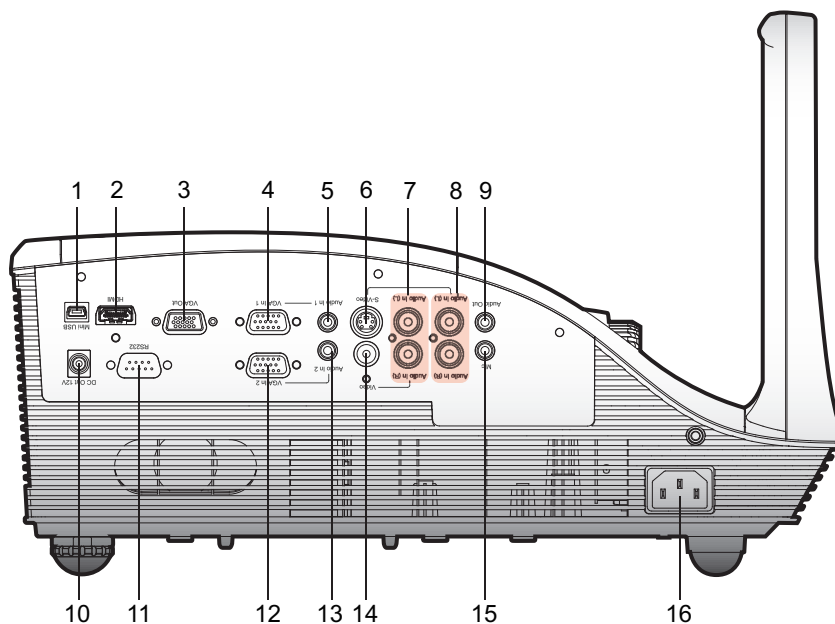

1	Mini-USB	9	Sortie audio
2	HDMI	10	Relais électronique 12 V (12 V, 250 mA)
3	Sortie VGA	11	RS232
4	Entrée VGA 1	12	Entrée VGA 2
5	Entrée audio 1 (pour entrée VGA 1)	13	Entrée audio 2 (pour entrée VGA 2)
6	S-Video	14	Entrée vidéo composite
7	Entrée audio RCA gauche/droite (pour entrée vidéo composite)	15	Entrée microphone 3,5 mm
8	Entrée audio RCA gauche/droite (pour S-Video)	16	Power (Alimentation)

Prise en main

Pour installer et commencer à utiliser le MimioProjector, consultez les rubriques suivantes :

- Connexion du projecteur
- Configuration de la télécommande
- Mise sous tension

Connexion du projecteur

Vous pouvez connecter MimioProjector à un ordinateur ou une autre source vidéo.

Connexion à un ordinateur

La figure suivante montre les méthodes disponibles pour connecter le MimioProjecteur à un ordinateur.

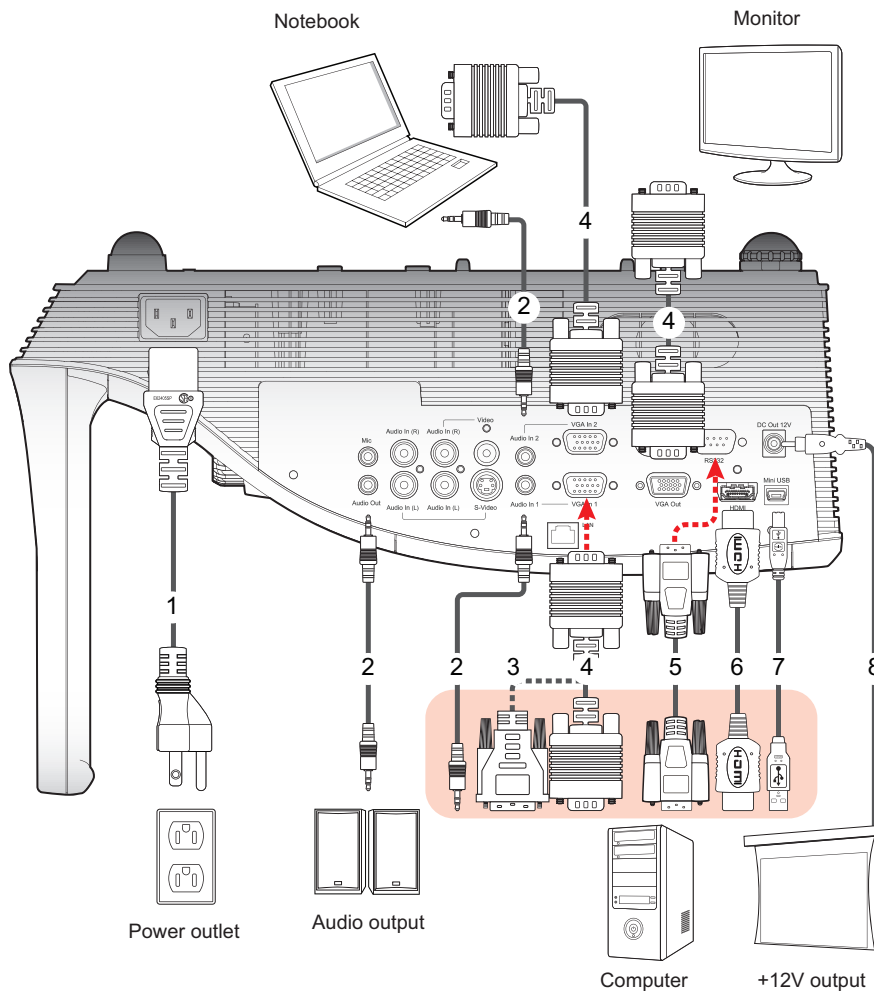

1	Câble d'alimentation (inclus)	5	Câble RS232
2	Câble audio	6	Câble HDMI
3	Câble VGA à DVI-A	7	Câble USB
4	Câble VGA (inclus)	8	Prise jack 12 V CC

Connexion à une source vidéo

La figure suivante montre les méthodes disponibles pour connecter le MimioProjector à une source vidéo.

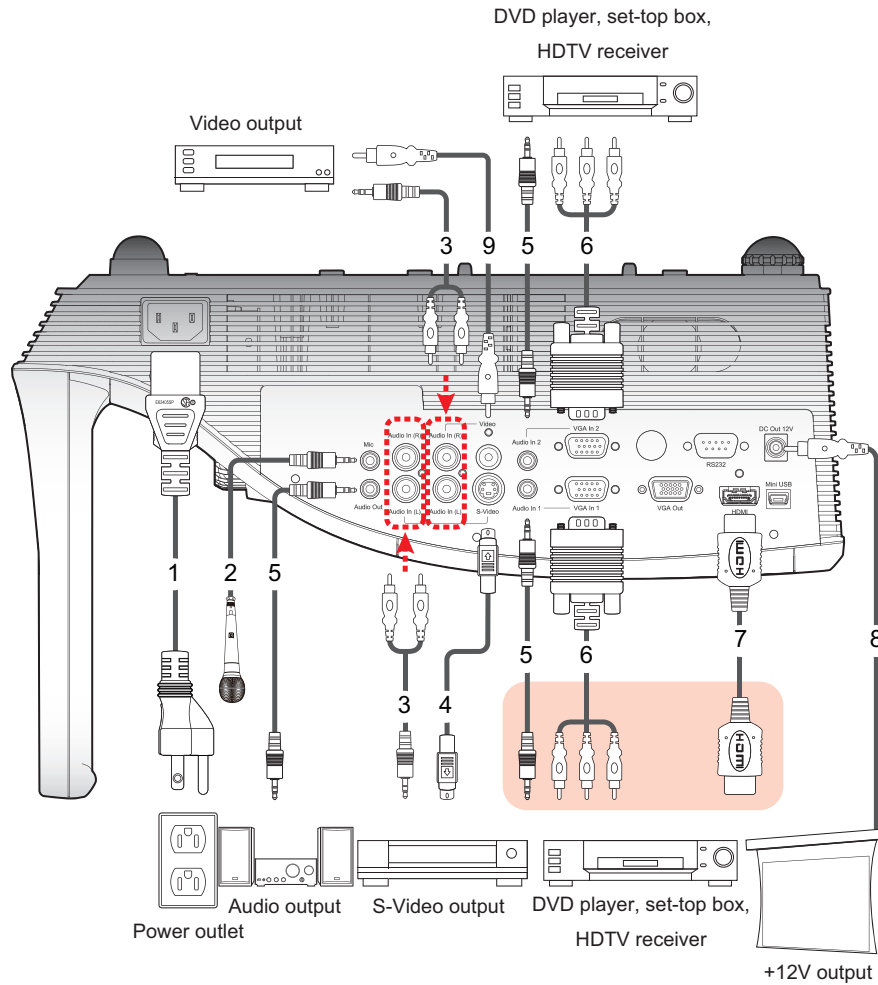

1	Câble d'alimentation (inclus)	6	Câble VGA à HDTV (RCA)
2	Câble de microphone	7	Câble HDMI
3	Câble audio jack/RCA	8	Prise jack 12 V CC
4	Câble S-Video	9	Câble vidéo composite
5	Câble audio		

Configuration de la télécommande

Avant d'utiliser la télécommande pour la première fois, retirez l'adhésif isolant transparent.

Pour configurer la télécommande

1. Appuyez fermement sur support de la pile et faites-le glisser hors du compartiment à pile.

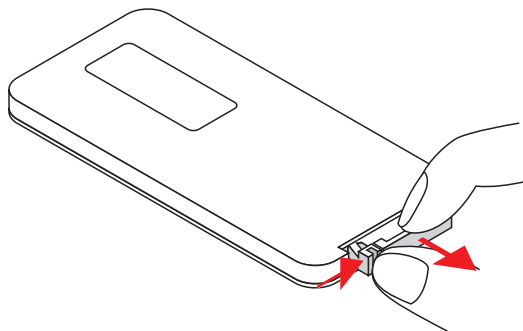

2. Retirez la pile de son support.
3. Retirez l'adhésif isolant transparent.

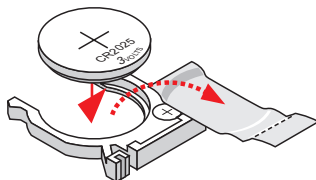

4. Remplacez la pile avec le symbole de polarité vers le haut, comme indiqué.

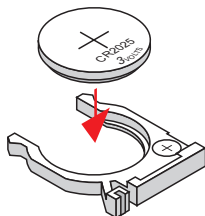

5. Réinsérez le support de la pile dans le compartiment à pile et appuyez fermement.

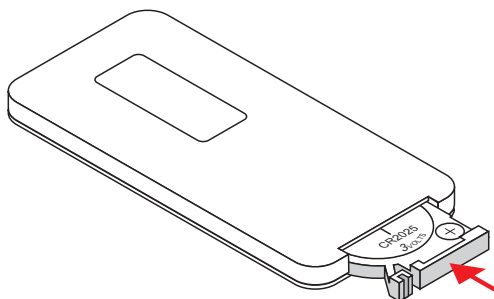

Mise sous tension

Le projecteur est équipé d'une fonction de mise hors tension automatique qui l'éteint quand il ne reçoit aucun signal d'entrée pendant une durée déterminée.



Pour plus d'informations sur la définition de la durée précédant la mise hors tension automatique du projecteur, voir **Mise hors tension automatique** on page 190.

Pour mettre le projecteur sous tension

1. Branchez correctement le câble d'alimentation et le câble de signal.
Une fois la connexion effectuée, le témoin d'alimentation devient rouge.
2. Appuyez sur  dans le panneau de configuration ou sur la télécommande.
Le témoin d'alimentation devient bleu.
3. Allumez la source que vous voulez afficher sur l'écran (ordinateur, portable, lecteur vidéo, etc.).
Le projecteur détecte automatiquement la source et affiche son image.
4. Si plusieurs sources sont connectées au projecteur, appuyez sur **Source** dans le panneau de configuration ou sur la télécommande pour changer d'entrée.

Mise hors tension

Pour mettre le projecteur hors tension

1. Appuyez sur  dans le panneau de configuration ou sur la télécommande.
Un message de confirmation s'affiche sur l'écran du projecteur.
2. Appuyez de nouveau sur  pour mettre le projecteur hors tension.
Le témoin lumineux d'alimentation devient rouge et clignote rapidement. Les ventilateurs du projecteur continuent à tourner pendant environ une minute pour s'assurer que le projecteur refroidit correctement.
Une fois que le système a fini de refroidir, les ventilateurs s'arrêtent et le témoin d'alimentation devient rouge, indiquant que le projecteur est en veille.
3. Débranchez le câble d'alimentation.

Voyants d'état

Message	Témoin d'état de la lampe Rouge	Témoin d'état de la température Rouge	Témoin d'alimentation Rouge	Témoin d'alimentation Bleu
Câble d'alimentation	Clignote allumé à éteint 100 ms	Clignote allumé à éteint 100 ms	Clignote allumé à éteint 100 ms	--
Veille	--	--	Allumé	--
Bouton d'alimentation Marche	--	--	--	Allumé
Etat du refroidissement	--	--	0,5 seconde H (ON) 0,5 seconde L (OFF) clignotant	--
Bouton d'alimentation Arrêt Refroidissement terminé ; mode veille	--	--	Allumé	--
Téléchargement de microprogramme	Allumé	Allumé	Allumé	--
Erreur de sonde thermique Le message suivant est affiché : 1. Vérifiez que les entrées et les sorties d'aération ne sont pas bloquées. 2. Vérifiez que la température de l'environnement est inférieure à 40 °C	--	Allumé	--	Allumé
Erreur de verrouillage de ventilateur Le message suivant est affiché : Le projecteur va se mettre hors tension automatiquement.	--	0,5 seconde H (ON) 0,5 seconde L (OFF) clignotant	--	Allumé
Erreur de lampe (lampe, pilote de lampe, cercle chromatique)	Allumé	--	--	Allumé

Ajustement de l'image projetée

Vous pouvez ajuster la taille et la mise au point de l'image projetée.

Redimensionnement de l'image projetée

La taille de l'image projetée dépend de la distance entre le projecteur et l'écran. Le tableau suivant donne des indications concernant la distance du projecteur par rapport à l'écran.

Taille de l'écran (16:10)		Distance de projection (A)		Distance de projection (B)	
Diagonale (pouces)	mm	pouces	mm	pouces	mm
70	1778	20,4	517	7,2	182
80	2032	23,5	596	10,3	262
87,2	2215	25,8	655	12,6	320
90	2286	26,7	677	13,5	343
100	2540	29,9	759	16,7	424

Distance de projection A (mm) = Taille de l'écran (mm) x 0,296. La tolérance est d'environ 3,1 %.

Par exemple : Distance de projection (655 mm) = Taille de l'écran (2215 mm) x 0,296.

Mise au point de l'image projetée

Utilisez l'anneau de mise au point pour régler l'image projetée. Faites tourner l'anneau jusqu'à ce que l'image soit claire.

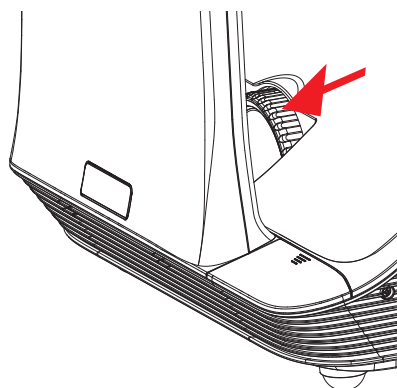

Modification des paramètres du projecteur

Vous pouvez régler l'image du projecteur et modifier les paramètres du projecteur à l'aide de ses menus. Le projecteur détecte automatiquement la source d'entrée.

Pour modifier les paramètres du projecteur

1. Appuyez sur **Menu** sur le panneau de configuration ou sur la télécommande pour afficher le menu principal du projecteur.
2. Utilisez les touches de navigation pour sélectionner l'élément de menu souhaité.
3. Si l'élément du menu comporte une icône en forme de flèche , appuyez sur ► pour afficher le sous-menu pour ce paramètre, puis utilisez les touches de navigation pour sélectionner l'élément de menu souhaité.
4. Appuyez sur ◀ ou ▶ pour régler le paramètre sélectionné.
5. Appuyez sur **Menu** pour revenir au menu précédent ou pour quitter l'écran de menu.

Navigation du menu du projecteur

Le tableau suivant décrit la structure du menu et des sous-menus du projecteur.

Menu principal	Sous-menu	Paramètres
IMAGE	Mode de couleurs	Lumineux / PC / Film / Jeu / Utilisateur
	Couleur du mur	Blanc / Jaune pâle / Bleu clair / Rose / Vert foncé
	Luminosité	0~100
	Contraste	0~100
	Netteté	0~31
	Saturation	0~100
	Teinte	0~100
	Gamma	0~3
	Température de couleurs	Basse / Moyenne / Elevée
	Espace colorimétrique	AUTO / RVB / YUV

Menu principal	Sous-menu	Paramètres	
ECRAN	Format de l'image	AUTO / 4:3 / 16:9 / 16:10	
	Phase	0~31	
	Horloge	-50~50	
	Position H.	-10~10	
	Position V.	-10~10	
	Zoom numérique	1~10	
	Déformation trapézoïdale verticale	-20~20	
	Fixation au plafond	Avant / Plafond avant / Arrière / Plafond arrière	
PARAMETRE	Langue	English / Deutsch / Français / Italiano / Español / Portuguais / Polski / Русский / Svenska / Norsk / 简体中文 / 日本語 / 한국어 / Türkçe / 繁體中文 / Nederlands / العربية	
	Emplacement du menu		
	Sous-titres	Arrêt / Sous-titre 1 / Sous-titre 2 / Sous-titre 3 / Sous-titre 4	
	VGA Out (veille)	Arrêt / Marche	
	Ecran automatique (sortie 12 V)	Arrêt / Marche	
	Mire	Arrêt / Marche	
	Sécurité	Sécurité	Arrêt / Marche
		Changer le mot de passe	000000
	Réinitialisation	Non / Oui	
AUDIO	Sourdine	Arrêt / Marche	
	Volume	0~32	
	Volume du microphone	0~32	

Menu principal	Sous-menu	Paramètres	
OPTIONS	Logo	Par défaut / Utilisateur	
	Capture de logo		
	Source automatique	Arrêt / Marche	
	Entrée	HDMI / VGA-A / VGA-B / S-Video / COMPOSITE	
	Mise hors tension automatique	(min) 0~120	
	Paramètres de lampe	Heures de lampe utilisées (normal)	
		Heures de lampe utilisées (ECO)	
		Rappel de durée de lampe	Arrêt / Marche
		Mode d'alimentation de la lampe	ECO / Normal / Réduction extrême
		Réinitialisation des heures de lampe	Non / Oui
	Noir dynamique	Arrêt / Marche	
	Haute altitude	Arrêt / Marche	
	Rappel de filtres à poussière	Rappel des filtres (heures)	
		Rappel de nettoyage	Non / Oui
	Informations	Nom du modèle / SNID / Source / Résolution / Version du logiciel / Espace colorimétrique / Format de l'image	

Menu principal	Sous-menu	Paramètres
3D	3D	AUTO / Arrêt / Marche
	Inversion 3D	Arrêt / Marche
	Format 3D	Frame Packing / Side-by-Side (Half) / Top and Bottom / Frame Sequential / Field Sequential
	1080p @ 24	96 Hz / 144 Hz
INTERACTIF	Paramètres interactifs	Arrêt / Caméra IR

Définition des paramètres 3D

Vous pouvez régler les paramètres 3D de votre projecteur.

3D

Vous pouvez décider de la manière dont le projecteur gère les images 3D.

- **Auto** - sélectionne l'image 3D automatiquement quand un signal de synchronisation 3D HDMI 1.4a est détecté.
- **Arrêt** - arrête la fonctionnalité 3D
- **Marche** - active la fonctionnalité 3D

Inversion 3D

Si vous voyez une image distincte ou chevauchante avec des lunettes 3D DLP, activez cette fonction pour obtenir la meilleure image. Cette fonctionnalité ajuste la séquence d'images gauche/droite.

Format 3D

En mode 3D, sélectionnez le format 3D qui correspond au format utilisé par la source d'entrée.

- **Frame Packing** - prend en charge les signaux d'entrée 3D HDMI 1.4a
- **Side-by-Side (Half)** - prend en charge les signaux d'entrée 3D HDMI 1.4a
- **Top and Bottom** - prend en charge les signaux d'entrée 3D HDMI 1.4a
- **Frame Sequential** - prend en charge les signaux d'entrée 3D DLP Link depuis les connecteurs VGA / HDMI et les signaux d'entrée 3D HQFS depuis les connecteurs Composite/S-video
- **Field Sequential** - prend en charge les signaux d'entrée 3D HQFS des connecteurs Composite/S-video

1080p @24

Utilisez cette fonction pour sélectionner une fréquence de rafraîchissement de 96 ou 144 Hz lors de l'utilisation de lunettes 3D en 1080p @ 24 frame packing.

Définition des paramètres interactifs

Utilisez ces paramètres pour activer et désactiver la fonction Stylo interactif.

- **Caméra IR** - la fonction Stylo interactif est activée
- **Arrêt** - la fonction Stylo interactif est désactivée

Avant d'activer Interactif, débranchez le câble mini-USB qui relie votre ordinateur au projecteur. Après l'activation d'Interactif, rebranchez le câble mini-USB.

Remarques

- Cette fonction est disponible uniquement lors de l'affichage d'images provenant d'une entrée HDMI/VGA.
- Cette fonction n'est pas disponible pour la 3D ni le noir dynamique.

Une caméra IR externe est nécessaire pour utiliser la fonction Interactif. La caméra IR doit être connectée au projecteur avant que ce dernier soit monté.

Pour connecter une caméra IR

1. Retirez le couvercle du connecteur de caméra du projecteur.

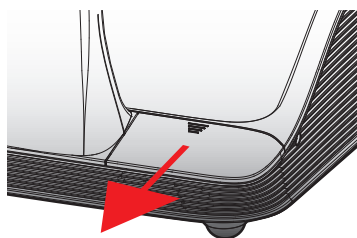

2. Branchez la caméra dans le connecteur de caméra.

Réglages des options

A partir du menu Options, vous pouvez changer de nombreux paramètres du projecteur ainsi que consulter des informations relatives au projecteur.

Logo

Vous pouvez sélectionner l'image à afficher au démarrage du projecteur.

- **Par défaut**- affiche l'écran par défaut au démarrage du projecteur
- **Utilisateur** - affiche une image de votre choix au démarrage du projecteur

Voir **Capture de logo** on page 190 pour plus d'informations sur la sélection d'une image.

Capture de logo

Vous pouvez capturer une image à afficher au démarrage du projecteur.

- ▶ Appuyez sur ▶ pour capturer l'image actuellement affichée à l'écran.

Remarques

- Assurez-vous que l'image ne dépasse pas la résolution native du projecteur (WXGA :1280x800).
- La capture de logo n'est pas disponible quand la 3D est activée.
- Le format de l'image doit être défini sur Auto avant de capturer une image.

Source automatique

Sélectionnez la manière dont la recherche d'une source d'entrée est gérée quand le projecteur perd le signal de la source d'entrée en cours.

- **Marche** - le projecteur recherche des signaux d'autres sources d'entrée quand le signal d'entrée en cours est perdu
- **Arrêt** - le projecteur recherche uniquement un signal provenant de la connexion d'entrée en cours quand le signal d'entrée en cours est perdu

Entrée

Utilisez cette option pour sélectionner les types d'entrée que le projecteur recherche.

1. Dans le menu **Options**, sélectionnez **Entrée** et appuyez sur ▶.
2. Sélectionnez l'entrée que vous ne voulez pas voir recherchée par le projecteur, puis appuyez sur ▶ pour décocher la case du type d'entrée sélectionné.

Mise hors tension automatique

Le projecteur est équipé d'une fonction de mise hors tension automatique qui l'éteint quand il ne reçoit aucun signal d'entrée pendant une durée déterminée.

Vous pouvez définir la durée précédant la mise hors tension automatique du projecteur.

Paramètres de lampe

Heures de lampe utilisées (normal)

Permet de connaître la durée pendant laquelle le projecteur a été utilisé en mode d'alimentation de lampe normal.

Heures de lampe utilisées (ECO)

Permet de connaître la durée pendant laquelle le projecteur a été utilisé en mode d'alimentation de lampe ECO.

Rappel de durée de lampe

Vous pouvez décider d'avoir un message d'avertissement quand la lampe s'approche de la fin de sa vie.

Mode d'alimentation de la lampe

Les modes d'alimentation de lampe suivants sont disponibles :

- **Normal** - la luminosité de la lampe du projecteur est au maximum
- **ECO** - la luminosité de la lampe du projecteur est réduite pour réduire la consommation d'énergie et prolonger la durée de vie de la lampe
- **Réduction extrême** - la luminosité de la lampe du projecteur est réduite à 30 % pour réduire la consommation d'énergie et prolonger la durée de vie de la lampe

Réinitialisation des heures de lampe

Permet de réinitialiser le compteur des heures de la lampe après son remplacement.

Noir dynamique

Utiliser Noir dynamique pour afficher l'image avec un contraste optimal en compensant automatiquement le signal afin de respecter l'image actuellement affichée.



Remarques

- Cette fonction est uniquement disponible quand le mode de couleurs est défini sur Film
- Cette fonction n'est pas disponible pour les modes 3D ou Interactif.
- Les modes d'alimentation de lampe ne peuvent pas être utilisés avec cette fonction.

Haute altitude

La puissance des ventilateurs nécessaire dépend de l'altitude à laquelle vous vous trouvez. Définissez cette option pour vous assurer du bon refroidissement du projecteur.

- **Marche** - les ventilateurs intégrés fonctionnent automatiquement à une vitesse variable en fonction de la température interne du projecteur
- **Arrêt** - les ventilateurs intégrés fonctionnent à une vitesse élevée
Sélectionnez cette option quand le projecteur se trouve à plus de 1 524 mètres d'altitude.

Rappel des filtres

Vous pouvez définir une durée avant rappel d'entretien des filtres.

- **Rappel des filtres (heures)** - Définissez le nombre d'heures qui s'écoulent avant de voir un rappel pour nettoyer les filtres à poussière. Les filtres à poussière doivent être nettoyés toutes les 500 heures d'utilisation. Nettoyez-les plus souvent si le projecteur est utilisé dans un environnement poussiéreux.
- **Rappel de nettoyage** - Une fois que vous avez nettoyé ou remplacé les filtres à poussière, réinitialisez le compteur pour avoir un rappel la prochaine fois que les filtres requièrent un entretien.

Informations

Affiche les informations suivantes concernant le projecteur :

- Model name
- SNID
- Source
- Resolution
- Version du logiciel
- Espace colorimétrique
- Format de l'image

Réglage de l'image

De nombreux paramètres sont disponibles pour régler l'image affichée par le projecteur.

Mode de couleurs

Les modes de couleurs optimisés suivants sont disponibles pour l'affichage de divers types d'image.

- **Luminosité** - pour l'optimisation de la luminosité
- **PC** - pour afficher des présentations de réunion
- **Film** - pour afficher du contenu vidéo
- **Jeu** - pour afficher du contenu de jeu
- **Utilisateur** - pour stocker des paramètres configurés manuellement

Couleur du mur

Sélectionnez la couleur du mur sur lequel l'image est projetée. Les paramètres du projecteur s'ajustent automatiquement pour corriger le ton de l'image et ainsi compenser la déviation de couleur due à la couleur du mur.

Luminosité

Permet de régler la luminosité de l'image.

- ▶ Appuyez sur ◀ pour assombrir l'image.
- ▶ Appuyez sur ▶ pour éclaircir l'image.

Contraste

Le Contraste contrôle la différence entre les parties les plus claires et les plus sombres de l'image. Le réglage du contraste change la quantité de noir et de blanc dans l'image.

- ▶ Appuyez sur ◀ pour réduire le contraste.
- ▶ Appuyez sur ▶ pour augmenter le contraste.

Netteté

Permet de régler la netteté de l'image.

-  Ce paramètre est uniquement pris en charge quand le mode de couleurs Film est sélectionné.

- ▶ Appuyez sur ◀ pour réduire la netteté.
- ▶ Appuyez sur ▶ pour augmenter la netteté.

Saturation

Permet de régler la saturation des couleurs de l'image. La saturation va du noir et blanc aux couleurs complètement saturées.

-  Ce paramètre est uniquement pris en charge quand le mode de couleurs Film est sélectionné.
- ▶ Appuyez sur ◀ pour réduire la saturation de l'image.
- ▶ Appuyez sur ▶ pour augmenter la saturation de l'image.

Teinte

Permet de régler l'équilibre du rouge et du vert.

-  Ce paramètre est uniquement pris en charge quand le mode de couleurs Film est sélectionné.
- ▶ Appuyez sur ◀ pour augmenter la quantité de vert de l'image.
- ▶ Appuyez sur ▶ pour augmenter la quantité de rouge de l'image.

Gamma

Permet de régler la représentation des paysages sombres. Plus la valeur de gamma est élevée, plus clairs les paysages sombres apparaissent.

- ▶ Appuyez sur ◀ pour réduire la valeur de gamma.
- ▶ Appuyez sur ▶ pour augmenter la valeur de gamma.

Température des couleurs

Quand vous augmentez la température des couleurs, l'image apparaît plus froide, et vice versa.

Espace colorimétrique

Sélectionnez le type de matrice de couleurs approprié : Automatique, RVB ou YUV.

Réglage de l'écran

Vous pouvez régler l'écran et les paramètres d'affichage du projecteur.

Format de l'image

Les formats d'image suivants sont disponibles pour l'image projetée.

- **Automatique** - conserve le rapport largeur/hauteur d'origine et maximise l'image afin de la faire correspondre aux pixels horizontaux et verticaux natifs
- **4:3** - met l'image à l'échelle pour correspondre à l'écran et aux affichages avec un format 4:3
- **16:9** - met l'image à l'échelle pour respecter la largeur de l'écran et ajuste la hauteur pour afficher l'image avec le format 16:9

- **16:10** - met l'image à l'échelle pour respecter la largeur de l'écran et ajuste la hauteur pour afficher l'image avec le format 16:10

Phase

Permet de changer la synchronisation du signal de l'affichage afin qu'elle corresponde à celle de la carte graphique de votre ordinateur. Si l'image apparaît instable ou qu'elle scintille, utilisez ce paramètre pour la corriger.

- ▶ Appuyez sur ◀ pour réduire la synchronisation du signal.
- ▶ Appuyez sur ▶ pour augmenter la synchronisation du signal.

Horloge

Permet de changer la fréquence des données d'affichage afin de la faire correspondre à celle de la carte graphique de votre ordinateur. Réglez ce paramètre uniquement si l'image semble scintiller verticalement.

- ▶ Appuyez sur ◀ pour réduire la fréquence des données.
- ▶ Appuyez sur ▶ pour augmenter la fréquence des données.

Position horizontale

Permet d'ajuster la position horizontale de l'image projetée.

-  La plage de ce paramètre dépend de la source d'entrée.
- ▶ Appuyez sur ◀ pour déplacer l'image vers la gauche.
- ▶ Appuyez sur ▶ pour déplacer l'image vers la droite.

Position verticale

Permet d'ajuster la position verticale de l'image projetée.

-  La plage de ce paramètre dépend de la source d'entrée.
- ▶ Appuyez sur ◀ pour déplacer l'image vers le bas.
- ▶ Appuyez sur ▶ pour déplacer l'image vers le haut.

Zoom numérique

Utilisez ce paramètre pour effectuer un zoom sur l'image projetée.

- ▶ Appuyez sur ◀ pour réduire la taille de l'image.
- ▶ Appuyez sur ▶ pour augmenter la taille de l'image sur l'écran de projection.

Distorsion trapézoïdale verticale

Utilisez ce paramètre pour ajuster la distorsion verticale de l'image. Si l'image apparaît trapézoïdale, réglez ce paramètre pour lui rendre une apparence rectangulaire.

- ▶ Appuyez sur ◀ ou ▶ pour ajuster la distorsion verticale de l'image.

Fixation au plafond

Sélectionnez l'emplacement du projecteur monté au plafond.

- **Avant** - l'image est projetée droit devant sur l'écran.
- **Plafond avant** - l'image est inversée verticalement (par défaut).
- **Arrière** - l'image est inversée horizontalement.
- **Plafond arrière** - l'image est inversée horizontalement et verticalement.

Réglage des paramètres généraux

Vous pouvez régler beaucoup de paramètres généraux de votre projecteur.

Langue

Permet de sélectionner la langue à utiliser pour les menus du projecteur.

Emplacement du menu

Permet de sélectionner l'emplacement du menu du projecteur à afficher.



En haut à gauche



En haut à droite



Centre



En bas à gauche



En bas à droite

Sous-titres

Les options de sous-titres suivantes sont disponibles :

- Désactivé
- Sous-titres 1
- Sous-titres 2
- Sous-titres 3
- Sous-titres 4

VGA OUT (veille)

Vous pouvez activer une connexion VGA OUT pour afficher l'image du projecteur sur un écran supplémentaire.

- ▶ Sélectionnez **Marche** pour activer la connexion VGA OUT.

Ecran automatique (sortie 12 V)

Si vous utilisez le projecteur avec un écran alimenté, vous pouvez choisir de baisser ou de lever l'écran automatiquement quand le projecteur est allumé ou éteint.

- **Marche** - l'écran se baisse automatiquement quand vous allumez le projecteur et se lève automatiquement quand vous éteignez le projecteur.

- **Arrêt** - l'écran ne se baisse ni se lève automatiquement quand le projecteur est éteint ou allumé.

Mire

Vous pouvez afficher une mire pour tester les paramètres d'image.

- **Marche** - affiche la mire
- **Arrêt** - masque la mire

Sécurité

Vous pouvez décider qu'un mot de passe est nécessaire à chaque fois que le projecteur est allumé. Les paramètres de sécurité suivants sont disponibles :

- **Marche** - l'utilisateur doit saisir un mot de passe afin d'allumer le projecteur
- **Arrêt** - l'utilisateur n'a pas à saisir un mot de passe afin d'allumer le projecteur

Définition du mot de passe

Si le mot de passe est mal saisi trois fois, le projecteur s'arrête automatiquement. Si vous oubliez votre mot de passe, contactez le support technique de Mimio pour obtenir de l'aide.

Pour définir le mot de passe pour la première fois

1. Dans le menu **Sécurité**, sélectionnez **Changer le mot de passe** et appuyez sur ►.
2. Utilisez les touches de navigation pour saisir 000000 en tant que mot de passe actuel et appuyez sur ►.
 Si le mot de passe est mal saisi trois fois, le projecteur s'arrête automatiquement.
3. Utilisez les touches de navigation pour saisir un nouveau mot de passe et sélectionnez **ENTREE** pour confirmer.
Le mot de passe doit comporter six chiffres.
4. Utilisez les touches de navigation pour saisir de nouveau le nouveau mot de passe et sélectionnez **ENTREE** pour confirmer.

Pour changer le mot de passe

1. Dans le menu **Sécurité**, sélectionnez **Changer le mot de passe** et appuyez sur ►.
2. Utilisez les touches de navigation pour saisir le mot de passe actuel et appuyez sur ►.
 Si le mot de passe est mal saisi trois fois, le projecteur s'arrête automatiquement.
3. Utilisez les touches de navigation pour saisir un nouveau mot de passe et sélectionnez **ENTREE** pour confirmer.
Le mot de passe doit comporter six chiffres.
4. Utilisez les touches de navigation pour saisir de nouveau le nouveau mot de passe et sélectionnez **ENTREE** pour confirmer.

Réinitialisation

La réinitialisation du projecteur réinitialise tous les paramètres du projecteur aux valeurs d'usine.

- ▶ Sélectionnez **Oui** pour réinitialiser le projecteur.

Réglage du volume

Vous pouvez régler les paramètres de volume du projecteur.

Sourdine

Vous pouvez décider de couper le son du projecteur.

- ▣ Vous pouvez aussi appuyer sur la touche **Mute** de la télécommande pour activer ou désactiver le son.

Volume

Ce paramètre permet d'augmenter ou de réduire le volume du haut-parleur.

- ▶ Appuyez sur ◀ pour réduire le volume.
- ▶ Appuyez sur ▶ pour augmenter le volume.
- ▣ Vous pouvez aussi utiliser les boutons de volume de la télécommande pour régler le volume.

Volume du microphone

Ce paramètre permet d'augmenter ou de réduire le volume du microphone.

- ▶ Appuyez sur ◀ pour réduire le volume.
- ▶ Appuyez sur ▶ pour augmenter le volume.

Entretien de MimioProjector

Remplacement de la pile de la télécommande

Pour votre sécurité, observez les précautions suivantes :

- Utilisez uniquement une pile de type CR2025.
L'utilisation d'un type de pile incorrect peut provoquer une explosion.
- Évitez tout contact avec l'eau ou autre liquide.
- N'exposez pas la télécommande à l'humidité ou la chaleur.
- Ne faites pas tomber la télécommande.
- Si la pile fuit lors de son insertion dans la télécommande, essayez avec soin le compartiment et installez une nouvelle pile.
- Suivez les instructions de la pile pour vous en débarrasser.

Pour remplacer la pile

1. Appuyez fermement sur support de la pile et faites-le glisser hors du compartiment à pile.

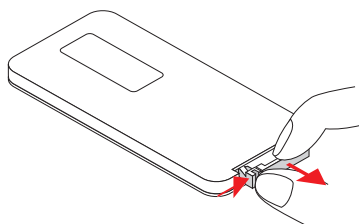

2. Retirez l'ancienne pile du support de pile.
3. Insérez la nouvelle pile dans le support avec le symbole de polarité + vers le haut comme illustré.

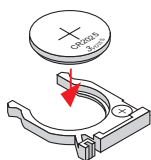

4. Réinsérez le support de la pile dans le compartiment à pile et appuyez fermement.

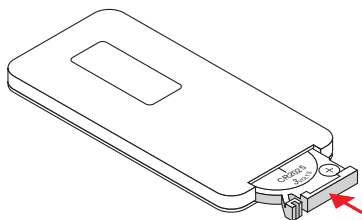

Remplacement de la lampe

Le projecteur détecte automatiquement la longévité de la lampe. Quand la lampe s'approche de la fin de sa vie, un avertissement s'affiche à l'écran.

Quand l'avertissement s'affiche, contactez le support technique de Mimio pour commander une lampe de rechange le plus tôt possible. Assurez-vous que le projecteur est éteint et a refroidi pendant au moins 60 minutes avant de changer la lampe.

Remarques

- Le MimioProjector utilise une ampoule OSRAM P-VIP 240/0.8 E20.8.
- Les vis situées sur la lampe et son couvercle ne peuvent pas être retirées.
- Le projecteur ne peut pas être allumé quand le couvercle de la lampe est retiré.
- Ne touchez pas la partie en verre de la lampe. Les huiles de votre peau peuvent faire exploser la lampe. Utilisez un chiffon sec pour nettoyer le module de la lampe si cette dernière est touchée accidentellement.

Pour retirer le module de lampe

1. Appuyez sur le bouton d'alimentation pour éteindre le projecteur.
2. Attendez au moins 60 minutes que le projecteur refroidisse.
3. Débranchez le câble d'alimentation.
4. Desserrez les deux vis du couvercle de la lampe à l'aide d'un tournevis.
5. Soulevez et retirez le couvercle de la lampe.
6. Desserrez les deux vis du module de lampe à l'aide d'un tournevis.

- Tirez les poignées de la lampe vers le haut, puis, en faisant attention, retirez doucement le module de lampe.

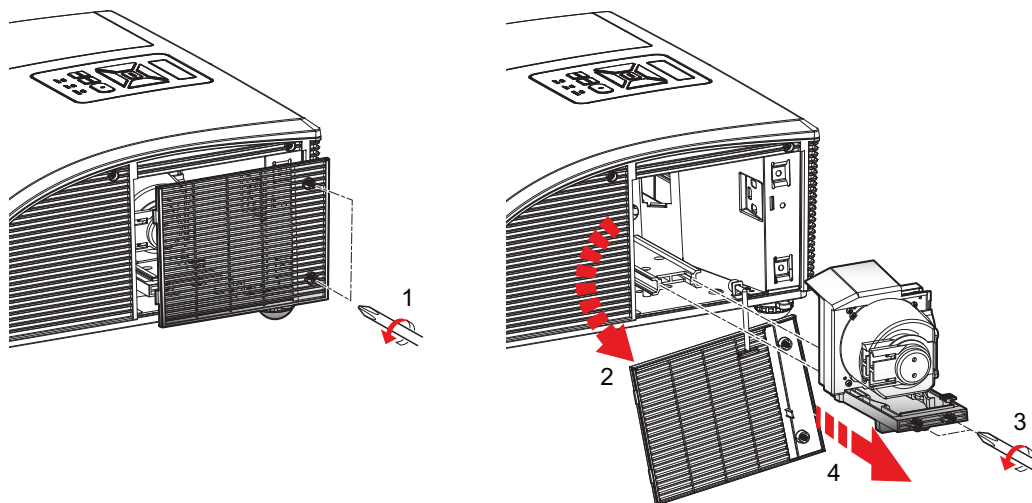

Pour insérer un nouveau module de lampe

- Insérez doucement et délicatement le module de lampe dans le compartiment à lampe et enfoncez les poignées de la lampe.
- Serrez les deux vis du module de lampe à l'aide d'un tournevis.
- Remplacez le couvercle de la lampe.
- Serrez les deux vis du couvercle de la lampe à l'aide d'un tournevis.
- Branchez le câble d'alimentation dans une prise électrique.
- Appuyez sur le bouton d'alimentation pour allumer le projecteur.
- Réinitialisez les heures de la lampe. Voir **Réinitialisation des heures de lampe** on page 191 pour plus d'informations.

Nettoyage des filtres à poussière

Les filtres à poussière doivent être nettoyés toutes les 500 heures d'utilisation. Nettoyez-les plus souvent si le projecteur est utilisé dans un environnement poussiéreux.

Lorsque les filtres à poussière doivent être nettoyés, un avertissement s'affiche à l'écran.

Quand l'avertissement s'affiche, nettoyez les filtres à poussière le plus tôt possible. Assurez-vous que le projecteur est éteint avec de les nettoyer.

Remarques

- Les filtres à poussière doivent être utilisés dans les environnements poussiéreux.
- L'entretien correct des filtres à poussière empêche la surchauffe du projecteur et les dégâts liés.

Pour nettoyer les filtres à poussière

- Appuyez sur le bouton d'alimentation pour éteindre le projecteur.
- Débranchez le câble d'alimentation.
- Tirez sur le loquet et retirez lentement et avec précaution les filtres à poussière du projecteur.

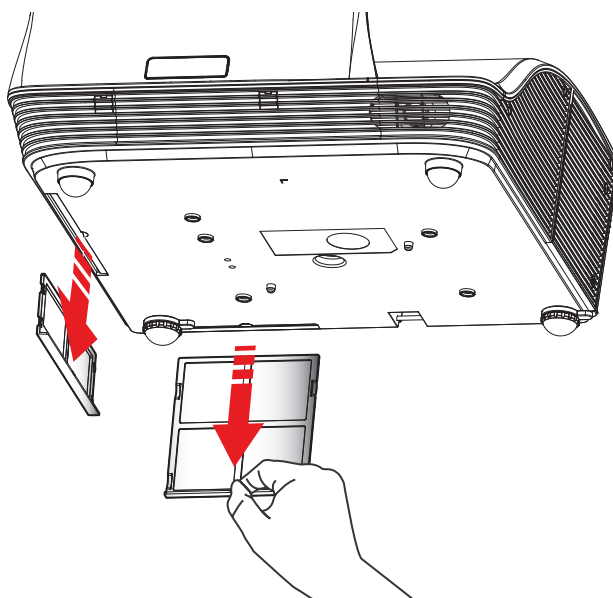

4. Utilisez un aspirateur pour nettoyer les filtres à poussière.
5. Réinsérez les filtres à poussière dans le projecteur.
6. Branchez le câble d'alimentation dans une prise électrique.
7. Appuyez sur le bouton d'alimentation pour allumer le projecteur.
8. Réinitialisez le rappel d'entretien des filtres.

Voir **Rappel des filtres** on page 191 pour plus d'informations sur la réinitialisation du rappel des filtres.

Aide

Consultez ce chapitre si vous rencontrez un problème d'ordre général avec votre projecteur.

Il explique également comment contacter le support technique de Mimio, si vous ne parvenez pas à résoudre un problème.

- Dépannage général
- Dépannage de l'image
- Dépannage de la 3D
- Dépannage du son
- Dépannage de la télécommande
- Contacter Mimio

Dépannage général

Consultez cette section si vous rencontrez un problème d'ordre général avec votre projecteur.

Le projecteur ne répond plus aux commandes

1. Appuyez sur le bouton d'alimentation pour éteindre le projecteur.
2. Débranchez le câble d'alimentation.

3. Après 20 secondes, ou plus longtemps, rebranchez le câble d'alimentation.
4. Appuyez sur le bouton d'alimentation pour allumer le projecteur.

La lampe grille ou fait un bruit de claquement

Quand la lampe atteint la fin de sa vie, elle grille et peut faire un fort bruit de claquement. Le projecteur ne s'allume plus tant que le module de lampe n'est pas remplacé. Pour plus d'informations, voir **Remplacement de la lampe** on page 199.

Dépannage de l'image

Consultez cette section si vous rencontrez un problème avec l'image du projecteur.

Aucune image ne s'affiche

- Vérifiez que tous les câbles et toutes les connexions d'alimentation sont correctement branchés comme décrit dans **Connexion du projecteur** on page 176.
- Vérifiez que les broches de connecteurs sont droites et non endommagées.
- Vérifiez que la lampe de projection est correctement installée.
- Vérifiez que la fonction Vide est désactivée.

Une image partielle, défilante ou incorrecte est affichée

- Appuyez sur **ReSync** sur la télécommande.

Si vous utilisez un ordinateur comme source, procédez comme suit :

1. Vérifiez que le paramètre de résolution d'affichage de votre ordinateur est défini sur 1080p ou moins.

Consultez la documentation de votre ordinateur pour plus d'informations sur ce sujet.

 Si vous rencontrez des difficultés pour changer la résolution ou que votre moniteur se bloque, redémarrez tout l'équipement, y compris le projecteur.

2. Si vous utilisez un ordinateur portable, appuyez sur les touches du clavier nécessaires pour changer le paramètre de sortie.

Marques d'ordinateur portable	Touches fonction
Acer	[Fn]+[F5]
Asus	[Fn]+[F8]
Dell	[Fn]+[F8]
Gateway	[Fn]+[F4]
IBM/Lenovo	[Fn]+[F7]
HP/Compaq	[Fn]+[F4]
NEC	[Fn]+[F3]
Toshiba	[Fn]+[F5]
Mac Apple	Préférences système -> Affichage -> Disposition -> Affichage miroir

L'écran de l'ordinateur portable n'affiche pas d'image

Certains ordinateurs portables désactivent leur écran quand un autre écran est utilisé. Chacun propose une manière différente de le réactiver. Consultez la documentation de votre ordinateur pour plus d'informations.

L'image est instable ou scintille

- Ajustez le paramètre Phase sur le projecteur. Voir **Phase** on page 194 pour plus d'informations sur le réglage de ce paramètre.
- Changez le paramètre de couleur du moniteur de votre ordinateur.

L'image comporte une barre scintillante

- Réglez le paramètre Horloge du projecteur pour procéder à un ajustement. Voir **Horloge** on page 194 pour plus d'informations sur le réglage de ce paramètre.
- Vérifiez et reconfigurez le mode d'affichage de votre carte graphique pour le rendre compatible avec le projecteur.

L'image n'est pas au point

- Ajustez l'anneau de mise au point de la lentille du projecteur.
- Vérifiez que l'écran de projection se trouve à une distance adéquate.

L'image est déformée lors de l'affichage d'une image de DVD en 16:9

- Quand vous lisez des DVD anamorphosés ou 16:9, la meilleure image est affichée quand le projecteur est réglé pour utiliser le format 16 9.
 - Si vous affichez un DVD au format 4:3, réglez le projecteur pour qu'il utilise le format 4:3.
-  Si l'image est toujours déformée, vérifiez que le paramètre de format de votre lecteur DVD est réglé correctement.

L'image est trop petite ou trop grande

- Rapprochez ou écartez le projecteur de l'écran.
- Ajustez le paramètre de format de l'image sur le projecteur. Voir **Format de l'image** on page 193 pour plus d'informations sur le réglage du format de l'image.

L'image est affichée avec des côtés inclinés

- Si possible, repositionnez le projecteur de sorte à centrer l'image sur l'écran.
- Ajustez le paramètre de distorsion trapézoïdale verticale sur le projecteur. Voir **Distorsion trapézoïdale verticale** on page 194 pour plus d'informations sur le réglage de ce paramètre.

L'image est inversée

Vérifiez que la fixation au plafond sur le projecteur est réglée correctement. Voir **Fixation au plafond** on page 194 pour plus d'informations sur le réglage de ce paramètre.

Dépannage de la 3D

Consultez cette section si vous rencontrez un problème avec le mode 3D.

Une image floue est affichée

Vérifiez que la fonction 3D est désactivée. Pour plus d'informations sur la désactivation de la 3D, voir **3D** on page 187.

Deux images sont affichées côte à côte

Permet de définir le format 3D sur Side-by-Side (Half). Pour plus d'informations sur le changement de format 3D, voir **Format 3D** on page 187.

L'image ne s'affiche pas en 3D

- Vérifiez que les lunettes 3D sont allumées.
- Vérifiez que les piles des lunettes 3D sont assez chargées.
- Permet de définir le format 3D sur Side-by-Side (Half).
Pour plus d'informations sur le changement de format 3D, voir **Format 3D** on page 187.

Dépannage du son

Consultez cette section si vous rencontrez un problème avec le son du projecteur.

- Si le son provient d'une source externe, vérifiez que le câble audio est correctement branché au périphérique source et à l'entrée audio du projecteur.
- Vérifiez qu'aucun haut-parleur externe n'est branché.
- Vérifiez que le volume n'est pas réglé sur le minimum.
- Vérifiez que la fonction sourdine est désactivée.

Dépannage de la télécommande

Consultez cette section si vous rencontrez un problème avec la télécommande du projecteur.

- Assurez-vous que l'angle de la télécommande est à $\pm 30^\circ$ horizontalement et verticalement d'un des récepteurs IR du projecteur.
- Assurez-vous qu'aucune obstruction n'est présente entre la télécommande et le projecteur.
- Placez-vous à 7 m ($\pm 0^\circ$) maximum du projecteur.
- Vérifiez que la pile est correctement insérée.
- Remplacez la pile.

Modes de compatibilité

Analogique VGA

Signal PC

Modes	Résolution	Fréquence verticale [Hz]	Fréquence verticale [Hz]
VGA	640x480	60	31,5
	640x480	67	35,0
	640x480	72	37,9
	640x480	75	37,5
	640x480	85	43,3
	640x480	120	61,9
IBM	720x400	70	31,5
SVGA	800x600	56	35,1
	800x600	60	37,9
	800x600	72	48,1
	800x600	75	46,9
	800x600	85	53,7
	800x600	120	77,4
Apple, MAC II	832x624	75	49,1
XGA	1024x768	60	48,4
	1024x768	70	56,5
	1024x768	75	60,0
	1024x768	85	68,7
	1024x768	120	99,0

Modes	Résolution	Fréquence verticale [Hz]	Fréquence verticale [Hz]
Apple, MAC II	1152x870	75	68,7
SXGA	1280x1024	60	64,0
	1280x1024	72	77,0
	1280x1024	75	80,0
QuadVGA	1280x960	60	60,0
	1280x960	75	75,2
SXGA+	1400x1050	60	65,3
UXGA	1600x1200	60	75,0

Synchronisation large étendue

Modes	Résolution	Fréquence verticale [Hz]	Fréquence verticale [Hz]
WXGA	1280x720	60	44,8
	1280x800	60	49,6
	1366x768	60	47,7
	1440x900	60	59,9
WSXGA+	1680x1050	60	65,3

Signal à composantes

Modes	Résolution	Fréquence verticale [Hz]	Fréquence verticale [Hz]
480i	720x480(1440x480)	59,94(29,97)	15,7
576i	720x576(1440x576)	50(25)	15,6
480p	720x480	59,94	31,5
576p	720x576	50	31,3
720p	1280x720	60	45,0
	1280x720	50	37,5
1080i	1920x1080	60(30)	33,8
	1920x1080	50(25)	28,1
1080p	1920x1080	23,98/24	27,0
	1920x1080	60	67,5
	1920x1080	50	56,3

Numérique HDMI**Signal PC**

Modes	Résolution	Fréquence verticale [Hz]	Fréquence verticale [Hz]
VGA	640x480	60	31,5
	640x480	67	35,0
	640x480	72	37,9
	640x480	75	37,5
	640x480	85	43,3
	640x480	120	61,9
IBM	720x400	70	31,5
SVGA	800x600	56	35,1
	800x600	60	37,9
	800x600	72	48,1
	800x600	75	46,9
	800x600	85	53,7
	800x600	120	77,4
Apple, MAC II	832x624	75	49,1
XGA	1024x768	60	48,4
	1024x768	70	56,5
	1024x768	75	60,0
	1024x768	85	68,7
	1024x768	120	99,0

Modes	Résolution	Fréquence verticale [Hz]	Fréquence verticale [Hz]
Apple, MAC II	1152x870	75	68,7
SXGA	1280x1024	60	64,0
	1280x1024	72	77,0
	1280x1024	75	80,0
QuadVGA	1280x960	60	60,0
	1280x960	75	75,2
SXGA+	1400x1050	60	65,3
UXGA	1600x1200	60	75,0

Synchronisation large étendue

Modes	Résolution	Fréquence verticale [Hz]	Fréquence verticale [Hz]
WXGA	1280x720	60	44,8
	1280x800	60	49,6
	1366x768	60	47,7
	1440x900	60	59,9
WSXGA+	1680x1050	60	65,3

Signal vidéo

Modes	Résolution	Fréquence verticale [Hz]	Fréquence verticale [Hz]
480p	640x480	59,94/60	31,5
480i	720x480(1440x480)	59,94(29,97)	15,7
576i	720x576(1440x576)	50(25)	15,6
480p	720x480	59,94	31,5
576p	720x576	50	31,3
720p	1280x720	60	45,0
	1280x720	50	37,5
1080i	1920x1080	60(30)	33,8
	1920x1080	50(25)	28,1
1080p	1920x1080	23,98/24	27,0
	1920x1080	60	67,5
	1920x1080	50	56,3

Synchronisation 3D obligatoire HDMI 1.4a - Signal vidéo

Modes	Résolution	Fréquence verticale [Hz]	Fréquence verticale [Hz]
Frame Packing	720p	50	31,5
	720p	59,94/60	15,7
	1080p	23,98/24	15,6
Side-by-Side(Half)	1080i	50	31,5
	1080i	59,94/60	31,3
Top and Bottom	720p	50	45,0
	720p	59,94/60	37,5
	1080p	23,98/24	33,8

Informations techniques et d'environnement

Ce chapitre contient des informations techniques sur le MimioProjector.

Pour obtenir la configuration requise et les informations de conformité pour les produits, consultez la section Documentation du menu Assistance de notre site Web www.mimio.com.

Avis d'utilisation

Respectez l'ensemble des avertissements, précautions et instructions d'entretien recommandés dans ce guide d'utilisation.

Avertissement

- Ne regardez pas la lentille du projecteur quand la lampe est allumée. La lumière vive peut endommager vos yeux.
- Pour éviter tout risque d'incendie ou de décharge électrique, n'exposez pas le projecteur à la pluie ou l'humidité.
- N'ouvrez pas et ne démontez pas le projecteur pour éviter les décharges électriques.
- Lors du remplacement de la lampe, attendez que l'unité refroidisse. Suivez les instructions décrites sous **Remplacement de la lampe** on page 199.
- Le projecteur détecte automatiquement la longévité de la lampe. Assurez-vous de remplacer la lampe quand le projecteur affiche le message d'avertissement correspondant.
- Après le remplacement de la lampe, réinitialisez le paramètre des heures de la lampe. Voir **Réinitialisation des heures de lampe** on page 191 pour plus d'informations.
- Lors de la mise hors tension du projecteur, attendez la fin du cycle de refroidissement avant de débrancher l'alimentation. Attendez 1 minute que le projecteur refroidisse.
- Ne bloquez pas la trajectoire de la lumière entre la source et la lentille avec un objet. L'objet pourrait prendre feu.
- Ne regardez pas le pointeur laser de la télécommande et ne le dirigez pas vers les yeux de quelqu'un. Les pointeurs laser peuvent causer des dégâts permanents à la vue.

Précautions

- Mettez le produit hors tension et débranchez son câble d'alimentation de la prise avant de le nettoyer.
- Servez-vous d'un chiffon sec avec un détergent léger pour nettoyer le boîtier d'affichage.
- Débranchez le câble d'alimentation de la prise si le produit n'est pas utilisé pendant une longue période.

Ne faites pas ce qui suit

- Nettoyer la lentille
- Bloquer les fentes et ouvertures de ventilation de l'unité
- Utiliser des nettoyeurs, cires ou solvants abrasifs pour nettoyer l'unité
- Utilisation dans les conditions suivantes :
 - Environnements extrêmement chauds, froids ou humides
 - La température ambiante de la pièce doit être comprise entre 5 °C et 40 °C.
 - L'humidité relative ne doit pas dépasser 80 %, sans condensation
 - Dans des zones poussiéreuses et sales
 - Près d'appareils générant un fort champ magnétique
 - Exposé directement à la lumière du soleil

Réglementations et consignes de sécurité

Cette section répertorie les avis généraux de votre projecteur.

Avis FCC

Cet appareil a été testé et déclaré conforme aux limitations prévues pour un appareil numérique de catégorie B défini par la section 15 du règlement de la FCC. Ces limitations sont conçues pour fournir une protection raisonnable contre les interférences nocives dans un environnement domestique. Il génère et utilise un rayonnement de fréquence radio et peut causer des interférences nuisibles aux communications radio s'il n'est pas installé ou utilisé conformément aux instructions.

Cependant, il se peut que des interférences se produisent dans une installation particulière. Si l'appareil est à l'origine de nuisances vis-à-vis de la réception de la radio ou de la télévision, ce que l'on peut déterminer en l'allumant puis en l'éteignant, il est recommandé à l'utilisateur de prendre l'une des mesures suivantes pour tenter de remédier à ces interférences :

- Réorienter ou déplacer l'antenne réceptrice.
- Augmenter la distance séparant l'équipement du récepteur.
- Brancher l'appareil sur un circuit différent de celui du récepteur.
- Demander conseil à un fournisseur ou technicien spécialisé.

Avis

Câbles blindés : afin de rester conforme aux réglementations FCC, des câbles blindés doivent être utilisés avec cet équipement pour toutes les connexions à d'autres appareils informatiques.

Attention

Tout changement ou altération non approuvé explicitement par le fabricant peut annuler l'autorité de l'utilisateur, qui est accordée par la FCC pour faire fonctionner ce projecteur.

Conditions de fonctionnement

Cet appareil est conforme à la section 15 de la réglementation FCC. Son fonctionnement est soumis aux deux conditions suivantes :

1. Cet appareil ne doit pas causer d'interférences nuisibles.
2. Cet appareil doit accepter toute interférence reçue, y compris des interférences qui peuvent provoquer un fonctionnement non désiré.

Avis : utilisateurs canadiens

Cet appareil numérique de la classe B répond à la norme ICES-003 du Canada.

Remarque à l'intention des utilisateurs canadiens

Cet appareil numérique de la classe B est conforme à la norme NMB-003 du Canada.

Déclaration de conformité pour les pays de l'Union européenne

- Directive 2004/108/CE sur la compatibilité électromagnétique (CEM) (y compris les amendements)
- Directive 2006/95/CE concernant la basse tension
- Directive 1999/5/EC concernant les équipements hertziens et les équipements terminaux de télécommunications (si le produit dispose de la fonction d'onde radio)

Consignes de sécurité pour le montage du projecteur

Lisez attentivement ces avertissements et utilisez le produit correctement.

- Le fabricant n'est pas responsable légalement des dégâts matériels ou blessures corporelles causés par une installation ou une utilisation incorrecte.
- La fixation murale est conçue pour faciliter l'installation et le retrait. Le fabricant n'est pas responsable des dégâts matériels ou blessures personnelles résultant de facteurs humains ou de catastrophes naturelles, telles que tremblements de terre ou typhons.
- La fixation murale doit être installée par du personnel qualifié uniquement.
- Pour éviter tout risque de chute d'objets, au moins deux personnes sont nécessaires pour installer ou retirer la fixation murale.
- Laissez assez d'espace autour du projecteur pour assurer une bonne ventilation.
- Pour garantir votre sécurité et éviter tout accident, étudiez la structure du mur et sélectionnez un emplacement approprié et durable pour le produit avant l'installation.
- Le mur doit être porteur pour supporter plus de quatre fois le poids total du projecteur et de la fixation murale. Assurez-vous également que le mur peut résister aux tremblements de terre et autres chocs.
- Vérifiez soigneusement les zones autour de l'emplacement d'installation.
 - N'installez pas le produit dans une zone sujette aux températures élevées, à l'humidité ou en contact avec l'eau.
 - N'installez pas le produit près de sorties de climatiseur.
 - N'installez pas le produit à un emplacement poussiéreux ou sujet à des émanations.

- N'installez pas le produit sur une surface en pente ; installez-le uniquement sur des murs verticaux.
- N'installez pas le produit à un emplacement sujet aux vibrations et aux chocs.
- N'installez pas le produit dans une zone directement exposée à une lumière vive pour éviter la fatigue oculaire en regardant le panneau d'affichage.
- Ne modifiez aucun accessoire ou pièce abîmée. Contactez le support technique de Mimio si vous avez des questions.
- Serrez toutes les vis, mais ne forcez pas. Si vous forcez, vous risquez de casser ou d'endommager les vis ou les filetages.
- La fixation murale est conçue pour une charge maximale de 15 kg.
- N'accrochez ou ne placez aucun objet sur la fixation murale autre que le projecteur.
- Les trous et les vis restent dans le mur après le retrait du projecteur et de la fixation murale. Des tâches peuvent apparaître après une utilisation prolongée.

Enregistreur MimioStudio





L'Enregistreur MimioStudio permet de capturer un Bureau en temps réel, avec synchronisation audio, sous forme de fichier vidéo. Vous pouvez enregistrer le fichier sous forme de fichier MP4. Le fichier peut être lu dans la plupart des lecteurs multimédia.

Pour importer un fichier vidéo déjà créé ailleurs dans le Bloc-notes MimioStudio, voir Personnalisation du contenu de la Galerie et Importation d'éléments de la Galerie dans un Bloc-notes MimioStudio.

Utilisation de l'Enregistreur MimioStudio

L'Enregistreur MimioStudio permet d'enregistrer vos interactions Mimio sous forme de fichier vidéo MP4 avec la possibilité d'enregistrer également du son.

Le tableau suivant indique les divers modes d'accès à l'Enregistreur MimioStudio.



Point de départ	Procédure à suivre
Barre de menus	Cliquez avec le bouton droit de la souris sur  , puis choisissez  Enregistreur .
Outils MimioStudio	Cliquez sur le bouton Applications ,  , puis choisissez  Enregistreur .

Enregistrement d'une présentation

L'Enregistreur MimioStudio permet d'enregistrer des présentations à l'aide des fonctionnalités standard d'enregistrement, de pause, d'arrêt et de lecture.

Pour démarrer un enregistrement

1. Lancez l'Enregistreur MimioStudio.
2. Cliquez sur la flèche à droite du bouton d'enregistrement, , et choisissez une option d'enregistrement dans la liste.

Option	Description
 Enregistrer le Bureau	Enregistre l'intégralité du Bureau (par défaut).
 Enregistrer la zone	Enregistre une zone d'écran sélectionnée.

3. Avant de commencer votre présentation, cliquez sur le bouton d'enregistrement, .
4. Si vous avez choisi l'option **Enregistrer la zone**, faites glisser la zone de sélection afin d'entourer la zone à enregistrer.

- ▶ Lorsque l'enregistrement est en cours, l'Enregistreur MimioStudio est automatiquement réduit et apparaît dans la barre de menus sous la forme d'une icône Enregistreur MimioStudio, .



Pour mettre en pause un enregistrement

- ▶ Cliquez sur  dans la barre de menus.
L'enregistrement est interrompu et la fenêtre Enregistreur MimioStudio s'ouvre.

Pour reprendre un enregistrement

- ▶ Cliquez sur le bouton d'enregistrement, .

Pour arrêter un enregistrement

1. Cliquez sur  dans la barre de menus.
L'enregistrement est interrompu et la fenêtre Enregistreur MimioStudio s'ouvre.
2. Cliquez sur le bouton d'arrêt, .

Pour afficher l'aperçu d'un enregistrement

- ▶ Cliquez sur le bouton de lecture, .
 - Le lecteur multimédia par défaut démarre et lit automatiquement votre enregistrement.
- ▶ Fermez votre lecteur multimédia avant de démarrer un nouvel enregistrement.

Pour sauvegarder un enregistrement







1. Dans le menu **Fichier**, choisissez  **Enregistrer**.
2. Dans la boîte de dialogue **Enregistrer sous**, saisissez un nom pour votre fichier dans la boîte de dialogue **Enregistrer sous**.
3. Cliquez sur **Enregistrer**.

Chapitre 15

Personnalisation de MimioStudio

Ce chapitre décrit les fonctions générales des préférences de MimioStudio.

Le tableau suivant présente plusieurs manières d'accéder aux préférences de MimioStudio.

Point de départ	Procédure à suivre
Barre de menus	Cliquez avec le bouton droit de la souris sur  , puis choisissez  Préférences .
Bloc-notes MimioStudio	Procédez selon l'une des méthodes suivantes : <ul style="list-style-type: none">■ Cliquez sur , dans la barre d'état.■ Choisissez  Préférences dans le menu Bloc-notes.
Carnet de notes MimioStudio	Procédez selon l'une des méthodes suivantes : <ul style="list-style-type: none">■ Cliquez sur , dans la barre d'état.■ Choisissez  Préférences dans le menu Carnet de notes.

Les Préférences MimioStudio contiennent des options permettant de définir et de personnaliser les propriétés et caractéristiques de votre système MimioClassroom, incluant les périphériques de salle de classe, le Carnet de notes, la capture d'encre, le mode interactif, la langue, le Bloc-notes, l'Enregistreur et Vote.

Pour modifier les préférences

1. Dans la boîte de dialogue **Préférences MimioStudio**, sélectionnez le paramètre à modifier dans la liste de gauche.
2. Apportez les modifications voulues aux préférences.
 -  Les sections ultérieures de ce chapitre fournissent une description complète de toutes les préférences.
3. Cliquez sur **Appliquer**.

Définition des préférences de périphériques de salle de classe

Les préférences des périphériques de salle de classe affichent une liste de tous les périphériques MimioClassroom qui sont connectés ou qu'il est possible de connecter à votre ordinateur. Vous pouvez vous connecter à tout périphérique disponible à l'aide des préférences de périphériques de salle de classe.

Pour vous connecter à un périphérique MimioClassroom disponible.

1. Sélectionnez le périphérique à connecter à partir de la liste **Périphériques**.
2. Cliquez sur **Se connecter**.

Définition des préférences de périphériques de tablette

Définition des préférences du Carnet de notes MimioStudio

Les préférences du Carnet de notes MimioStudio proposent des options définissant l'apparence des résultats des étudiants dans le Carnet de notes.

Le tableau suivant décrit les préférences du Carnet de notes MimioStudio.

Paramètre	Description
Type de résultat	Permet d'afficher les résultats des étudiants en pourcentages ou en points.
Nombre de décimales	Permet d'indiquer le nombre de chiffres à afficher après la virgule.

Définition des préférences de capture d'encre

Les préférences de capture d'encre vous permettent d'effectuer les opérations suivantes :

- Modifier la taille de surface d'un périphérique MimioTeach ou Mimio Interactive connecté
- Modifier l'emplacement de montage d'un périphérique Mimio Interactive
- Modifier la largeur et l'affectation de couleur pour chaque stylet MimioCapture ou Mimio Capture Kit

Ces préférences sont utilisées uniquement lorsque votre MimioTeach ou votre périphérique Mimio Interactive est utilisé pour capturer de l'encre numérique.

Pour régler les préférences pour une MimioTeach ou un périphérique Mimio Interactive

1. Choisissez le périphérique dont vous souhaitez définir les paramètres dans la liste **Périphérique**.
2. Apportez les modifications voulues aux préférences.
3. Cliquez sur **Appliquer**.

Pour régler la taille de la surface pour une MimioTeach ou un périphérique Mimio Interactive

- ▶ Procédez selon l'une des méthodes suivantes :
 - Choisissez une taille dans la liste **Taille de la surface**.
 - Dans la liste **Taille de la surface**, choisissez **Personnalisé**, puis saisissez les valeurs voulues dans les champs **Largeur** et **Hauteur**.
 - Cliquez sur **Redimensionnement auto** et touchez avec un stylet MimioCapture ou Mimio Capture Kit l'emplacement indiqué dans la boîte de dialogue **Redimensionnement auto**.

Pour définir l'emplacement de montage d'une barre Mimio Interactive

- Choisissez un emplacement de montage dans la liste **Montage du périphérique**.

 Les capteurs sur la barre Mimio Interactive doivent pointer en direction de la surface d'écriture.

Emplacement	Description
Vertical - Supérieur gauche <i>Par défaut</i>	La barre Mimio Interactive est montée verticalement et alignée avec le coin supérieur gauche du tableau blanc (taille maximum (H x L) : 10 x 21 cm).
Vertical - Supérieur droit	La barre Mimio Interactive est montée verticalement et alignée avec le coin supérieur droit du tableau blanc (taille maximum (H x L) : 10 x 21 cm).
Vertical - Inférieur gauche	La barre Mimio Interactive est montée verticalement et alignée avec le coin inférieur gauche du tableau blanc (taille maximum (H x L) : 10 x 21 cm).
Vertical - Inférieur droit	La barre Mimio Interactive est montée verticalement et alignée avec le coin inférieur droit du tableau blanc (taille maximum (H x L) : 10 x 21 cm).
Horizontal - Supérieur gauche	La barre Mimio Interactive est montée verticalement et alignée avec le coin supérieur gauche du tableau blanc (taille maximum (H x L) : 21 x 10 cm).
Horizontal - Supérieur droit	La barre Mimio Interactive est montée verticalement et alignée avec le coin supérieur droit du tableau blanc (taille maximum (H x L) : 21 x 10 cm).
Horizontal - Inférieur gauche	La barre Mimio Interactive est montée verticalement et alignée avec le coin inférieur gauche du tableau blanc (taille maximum (H x L) : 21 x 10 cm).
Horizontal - Inférieur droit	La barre Mimio Interactive est montée verticalement et alignée avec le coin inférieur droit du tableau blanc (taille maximum (H x L) : 21 x 10 cm).

 Cette fonction n'est pas nécessaire pour l'utilisation de la MimioTeach. Lorsque vous utilisez la MimioTeach avec MimioCapture, la MimioTeach est toujours connectée à la barre MimioCapture. Lorsque vous utilisez la MimioTeach sans MimioCapture, la MimioTeach peut être montée en tout point du tableau blanc.

Pour définir les préférences du stylo

1. Cliquez sur **Stylos**.
La boîte de dialogue Stylos s'affiche.
2. Choisissez le stylo MimioCapture ou Mimio Capture Kit dont vous souhaitez définir les paramètres dans la liste **Stylo**.
3. Pour définir l'épaisseur de ligne du stylo, faites glisser le curseur **Largeur du stylo**.
Vous pouvez également saisir une valeur dans la case **Largeur du stylo**.

4. Pour définir la couleur du stylo, sélectionnez une couleur dans la palette **Couleur du stylo**.

Des choix de couleurs supplémentaires sont disponibles en cliquant sur **Plus de couleurs**.

5. Cliquez sur **OK**.

Pour afficher les informations sur le périphérique

- ▶ Cliquez sur **Préférences**.

Une boîte de dialogue s'affiche avec les informations sur le périphérique, une analyse environnementale et la mémoire du périphérique.

Pour rétablir les préférences de périphérique par défaut

- ▶ Cliquez sur **Par défaut**.

Définition des préférences interactives

Les préférences interactives permettent de calibrer ou d'activer (si le calibrage a déjà été effectué) le mode interactif. Les préférences interactives contiennent également les paramètres permettant de modifier les fonctions du stylet MimioTeach, de la souris Mimio Interactive, de la barre MimioTeach, des boutons de la barre MimioCapture et des boutons de la barre Mimio Interactive.

Préférences générales

Paramètre	Description
Utiliser le calibrage précédent	Vous évite d'avoir à procéder à un calibrage chaque fois que vous lancez le mode interactif. Sélectionnez ce paramètre si vous disposez d'un tableau blanc et d'un projecteur installés en permanence.
Activer automatiquement lorsqu'un périphérique est détecté	Lance automatiquement le mode interactif lorsqu'une barre MimioTeach ou Mimio Interactive est connectée à votre ordinateur.

Préférences des actions et commandes

Paramètre	Description
Action	Liste des stylets MimioTeach, de la souris Mimio Interactive, de la barre MimioTeach, de la barre Mimio Interactive et des boutons de la barre MimioCapture.
Fonction	Liste des fonctions que vous pouvez associer à un stylet MimioTeach, une souris Mimio Interactive, une barre MimioTeach, une barreMimio Interactive ou un bouton de barre MimioCapture.

Définition des préférences linguistiques

Vous pouvez modifier la langue d'affichage du logiciel MimioStudio afin de travailler dans la langue de votre choix.

Pour définir la langue

1. Choisissez une langue dans la liste **Langue**.
2. Cliquez sur **Appliquer**.
La boîte de dialogue MimioStudio s'affiche.
3. Cliquez sur **Oui** pour redémarrer MimioStudio dans la langue sélectionnée.

Définition des préférences du Bloc-notes MimioStudio

Les préférences MimioStudio proposent des options permettant de définir les paramètres généraux de MimioStudio et le mode d'interaction par défaut avec les périphériques MimioClassroom.

Reportez-vous aux tableaux suivants pour obtenir une description des préférences du Bloc-notes MimioStudio.

Préférences générales

Paramètre	Description
Activer les commentaires audio	Active le son à partir d'un périphérique Mimio lorsque vous appuyez sur les boutons ou que le périphérique est connecté à ou déconnecté de l'ordinateur.
Activer le lissage de l'encre, des objets et du texte	Active le lissage ou l'anti-crênelage de l'encre, des objets et du texte. La désactivation de ce paramètre augmente les performances de l'application.
Activer la récupération automatique	Active la récupération automatique des données lorsque MimioStudio se ferme de manière inattendue. Lorsque ce paramètre est activé, le Bloc-notes MimioStudio enregistre les données d'encre dans un fichier de sauvegarde toutes les 10 minutes.
Activer la corbeille	Ajoute la corbeille au Bloc-notes MimioStudio afin de pouvoir supprimer facilement du contenu.
Activer la bordure plein écran (Annotation de l'écran uniquement)	Active la bordure en mode Annotation de l'écran. Voir Marquage de l'écran à l'aide d'annotations.

Préférences de capture d'encre

Paramètre	Description
Se connecter au périphérique disponible à chaque nouveau fichier	Connecte automatiquement les périphériques au Bloc-notes que vous venez d'ouvrir.
Se connecter au périphérique lorsqu'un stylo est utilisé	Ouvre automatiquement le Bloc-notes en mode Capture d'encre lorsqu'un stylet MimioCapture ou Mimio Capture Kit touche le tableau blanc.
Télécharger des données lorsqu'un stockage local est détecté (Mimio Interactive uniquement)	Télécharge automatiquement l'encre numérique vers un Bloc-notes MimioStudio lorsque l'ordinateur détecte un périphérique Mimio Interactive.
Effacer le stockage local après téléchargement (Mimio Interactive uniquement)	Efface automatiquement l'encre numérique d'un périphérique Mimio Interactive une fois les informations téléchargées vers un Bloc-notes MimioStudio.
Crée une page lorsque vous appuyez sur le bouton Démarrer	Ajoute automatiquement une nouvelle page au Bloc-notes MimioStudio lorsque vous appuyez sur le bouton Démarrer,  .

Définition des préférences de l'Enregistreur MimioStudio

Les préférences de l'Enregistreur MimioStudio permettent de définir la qualité vidéo et audio de l'enregistrement des sessions.

Reportez-vous au tableau suivant pour obtenir une description des préférences de l'Enregistreur MimioStudio.

Paramètre	Description
Qualité vidéo	Choisissez la qualité d'enregistrement vidéo.
Audio Qualité audio	Choisissez la qualité d'enregistrement audio.
Format vidéo	Choisissez le format d'enregistrement d'une vidéo.



Définition des préférences de périphériques de tablette

Les préférences des périphériques de tablette affichent une liste de tous les périphériques de tablette qui sont connectés à votre ordinateur.

Définition des préférences mobiles

Les préférences mobiles affichent les informations de connexion pour MimioMobile et le code QR utilisé pour connecter l'appareil mobile d'enseignant à votre ordinateur.

Pour connecter l'appareil mobile de l'enseignant

1. Démarrer MimioStudio Préférences.
2. Sélectionnez  **Mobile**.
3. Appuyez sur  sur l'appareil mobile et démarrez MimioMobile.
4. Sous **Méthodes de connexion**, appuyez sur **Scanner le code QR**.
5. Appuyez sur l'image du code QR sur l'appareil mobile pour lancer l'appareil photo.
6. Alignez les guides sur l'écran de l'appareil avec le code QR dans **MimioStudio** pour scanner le code QR.

L'appareil se connecte à votre ordinateur et le bureau est affiché sur votre appareil mobile.

Définition des préférences de vote

Reportez-vous au tableau suivant pour obtenir une description des préférences de vote MimioStudio.

Paramètre	Description
Boutons	Sélectionnez pour que chaque bouton d'unité MimioVote s'allume dans une couleur différente ou pour que tous les boutons s'allument dans une seule couleur.
Afficher les résultats des étudiants sur les unités de poche	Sélectionnez cette case à cocher pour que les résultats des étudiants s'affichent sur les unités MimioVote de chaque étudiant une fois que celui-ci a terminé une activité autogérée.
Stocker la capture d'écran avec une question	Sélectionnez cette case à cocher pour enregistrer une capture d'écran avec chaque question posée à l'aide du Vote rapide.

Cette page est délibérément laissée vierge pour l'impression recto verso

Chapitre 16

Aide

Ce chapitre décrit comment rechercher et installer les mises à jour et comment résoudre certains problèmes courants.

Il explique également comment contacter le support technique de Mimio, si vous ne parvenez pas à résoudre un problème.

Mise à jour du logiciel

Les préférences de mise à jour logicielle permettent de vérifier la disponibilité de mises à jour du logiciel MimioStudio et de les installer.

Pour vérifier la présence de mises à jour, vous devez être connecté à Internet.

Pour vérifier les mises à jour logicielles

1. Démarrez Préférences MimioStudio.
2. Sélectionnez  **Mise à jour logicielle**.
3. Cliquez sur **Vérifier les mises à jour**.

La liste des mises à jour disponibles s'affiche.

Pour activer la notification automatique des mises à jour

- ▶ Sélectionnez la case à cocher **M'informer lorsque des mises à jour sont disponibles**, puis cliquez sur **OK**.

Pour installer des mises à jour logicielles

1. Sélectionnez les mises à jour à installer.
2. Cliquez sur **Installer**.

Dépannage

Pour tester les interférences environnementales (Mimio Interactive uniquement)

1. Démarrez Préférences MimioStudio.
2. Sélectionnez  **Capture d'encre**, puis cliquez sur **Préférences**.
3. Sous **Analyse de l'environnement**, cliquez sur **Tester**.

Contacteur Mimio

Le site Web de Mimio offre une assistance aux utilisateurs des produits MimioClassroom. En outre, le service d'assistance technique de Mimio peut être sollicité par téléphone.

Site Web : www.mimio.com

Téléphone : (877) 846-3721

Visitez la section Support de notre site Web à l'adresse www.mimio.com pour nous contacter par courrier électronique.

Chapitre 17

Informations techniques et d'environnement

Ce chapitre contient des informations techniques pour les produits MimioClassroom.

Pour obtenir la configuration requise et les informations de conformité pour les produits, consultez la section Documentation du menu Assistance de notre site Web www.mimio.com.

Informations environnementales

La production de l'équipement que vous avez acheté a exigé l'extraction et l'utilisation de ressources naturelles. Il peut donc contenir des substances dangereuses pour la santé et l'environnement.

Pour éviter la dissémination de ces substances dans notre environnement et pour réduire la pression exercée sur les ressources naturelles, nous vous encourageons à utiliser les systèmes de reprise appropriés.

Ces systèmes permettent de réutiliser ou de recycler la plupart des composants de votre équipement en fin de vie conformément aux normes de protection de l'environnement.

Le symbole de poubelle marquée d'une croix apposé sur votre périphérique vous invite à recourir à ces systèmes.



Pour de plus amples informations sur la collecte, la réutilisation et le recyclage des systèmes, veuillez vous adresser à votre organisme local ou régional chargé de la gestion des déchets.

Vous pouvez également vous adresser à Mimio pour en savoir plus sur les performances environnementales de nos produits.

Mesures de sécurité à prendre concernant les piles rechargeables au lithium-ion

Toute manipulation inappropriée des piles au lithium-ion rechargeables peut entraîner une fuite, un dégagement de chaleur ou de fumée, une explosion ou un incendie. Il peut en résulter une détérioration du rendement ou une défaillance, ainsi qu'un endommagement du

dispositif de protection installé dans le bloc-piles. Ceci risque d'endommager l'équipement ou de blesser les utilisateurs. Suivre à la lettre les instructions ci-dessous.

Durant la charge



Danger

- Utiliser un chargeur dédié pour charger les piles et observer les conditions spécifiées.
- Ne pas brancher directement dans une prise de courant ou dans un chargeur d'allume-cigarette.
- Ne pas utiliser ou ranger les piles près du feu ou dans une voiture où la température peut dépasser 60°C.



Avertissement

- Cesser de charger les piles si la charge n'est pas terminée dans la période de temps spécifiée.



Attention

- Lire attentivement ce guide d'utilisation avant de charger les piles.
- Ne pas charger les piles dans un endroit qui génère de l'électricité statique.
- Les piles ne peuvent être chargées qu'à des températures comprises entre 0°C et 45°C.

Lors de la décharge des piles



Danger

- N'utiliser les piles qu'avec l'équipement spécifié.
- Ne pas utiliser ou ranger les piles près du feu ou dans une voiture où la température peut dépasser 60°C.



Attention

- Ne pas charger les piles dans un endroit qui génère de l'électricité statique.
- Les piles ne peuvent être utilisées qu'à des températures comprises entre -20°C et 60°C.

Commentaires sur la documentation

Chez DYMO Corporation, nous travaillons continuellement à la création d'une documentation de qualité optimale pour nos produits. Vos commentaires sont les bienvenus. Faites-nous parvenir vos commentaires et suggestions sur notre aide en ligne et sur nos manuels imprimés ou au format PDF.

Veuillez fournir les informations suivantes avec vos commentaires :

- le numéro de version et le nom du produit ;
- le type de document : manuel imprimé ou au format PDF, ou aide en ligne ;
- le titre de la rubrique (pour l'aide en ligne) ou le numéro de page (pour les manuels imprimés ou au format PDF) ;

- une brève description du contenu (par exemple, instructions pas à pas erronées, informations peu claires, points nécessitant plus de détails, etc.) ;
- vos suggestions de correction ou d'amélioration de la documentation.

Vos suggestions concernant les sujets supplémentaires que vous aimeriez trouver dans la documentation sont également les bienvenues.

Envoyez vos commentaires à :

documentation@mimio.com

Veillez garder à l'esprit que cette adresse électronique n'est valable que pour les commentaires concernant la documentation. Si vous avez une question technique, veuillez vous adresser au service clientèle.

Cette page est délibérément laissée vierge pour l'impression recto verso