

© 2011 Sanford, L.P. Minden jog fenntartva. Az utolsó módosítás kelte: 21/06/2011.

A jelen dokumentum és a szoftver másolása és továbbadása bármilyen formában és bármilyen módon, valamint lefordítása más nyelvekre kizárólag a Sanford, L.P. előzetes írásbeli engedélyével lehetséges.

A Mimio, MimioClassroom, MimioTeach, MimioCapture, MimioVote, MimioView, MimioHub és a MimioStudio az Egyesült Államokban és más országokban bejegyzett védjegyek. Minden egyéb védjegy azok tulajdonosainak védjegye.

Tartalom

A MimioClassroom névjegye	1
MimioStudio.....	1
MimioTeach.....	1
Mimio Interaktív.....	2
MimioCapture.....	2
Mimio Capture Kit.....	2
MimioVote.....	2
MimioView.....	2
Mimio Palatábla.....	2
Minimális rendszerigény.....	2
Az útmutató használata.....	3
MimioStudio	7
A MimioStudio névjegye.....	7
A Jegyzetfüzet névjegye.....	7
A Eszközök névjegye.....	7
A Galéria névjegye.....	9
Az első lépések a MimioStudioprogrammal.....	9
Hozzáférés a MimioStudiohoz Jegyzetfüzet.....	10
Hozzáférés a MimioStudiohoz Eszközök.....	10
Hozzáférés a MimioStudiohoz Galéria.....	10
A MimioStudio Jegyzetfüzet használata.....	11
Munka oldalakkal.....	11
Fájlok csatolása.....	14
A MimioStudio Eszközök használata.....	15
Objektumok létrehozása.....	15
Objektumok kezelése.....	18
Művelet hozzáadása objektumhoz.....	22
A MimioStudio Galéria használata.....	24
A Galéria tételek importálása Jegyzetfüzet alkalmazásba.....	25
A Galéria tartalmának testreszabása.....	25
Galéria mappa exportálása Galéria fájlba.....	26
Munka az elmentett magyarázó jegyzetekkel.....	27
Az elmentett magyarázó jegyzetek megtekintése.....	27
Magyarázó jegyzet átnevezése.....	27
Kulcsszavak felvétele a magyarázó jegyzetekhez.....	28

Magyarázó jegyzet keresése.....	28
Magyarázó jegyzet importálása.....	28
Magyarázó jegyzet másolása-beillesztése más alkalmazásba.....	28
Magyarázó jegyzet nyomtatása.....	28
Magyarázó jegyzet törlése.....	29
Interaktív órák adása és bemutatók tartása a Jegyzetfüzet alkalmazással.....	29
A Teljes képernyős nézet használata.....	29
Navigálás a bemutató közben.....	29
Munka multimédiás objektumokkal.....	30
MimioTeach	31
Mi van a csomagban?.....	31
A MimioTeach névjegye.....	31
Állapotjelző fények.....	32
A MimioStudio Eszközök névjegye.....	33
Az első lépések.....	34
A MimioTeach pálca beállítása.....	35
A MimioTeach sáv beállítása.....	35
Az Interaktív üzemmód beállítása.....	37
Az asztal kivetítése.....	37
Az Interaktív üzemmód kalibrálása.....	38
A MimioTeach használata.....	38
A MimioTeach pálca használata.....	39
A figyelem felhívása a Felfedés és a Reflektor eszköz segítségével.....	39
A Felfedés eszköz használata.....	39
A Reflektor eszköz használata.....	40
A képernyő feliratozása Magyarázó jegyzetek használatával.....	41
A Magyarázó jegyzetek üzemmód bekapcsolása.....	41
Magyarázó jegyzetek készítése a MimioStudio Eszközök használatával.....	42
Az összes magyarázó jegyzet törlése a képernyőről.....	45
Szöveg bevitele alkalmazásba a MimioStudio Szöveges eszközök használatával.....	45
A Virtuális billentyűzet használata.....	45
A Palatábla használata.....	46
A kézmozdulat-felismerés használata.....	46
A Böngésző, és a Számológép eszköz használata.....	47
A MimioTeach karbantartása.....	47
A MimioTeach tisztítása.....	47
Az elemek behelyezése.....	48
A MimioTeach rögzítése nem mágneses táblára.....	48

Mimio Interaktív	51
Mi van a csomagban?.....	51
A Mimio Interaktív névjegye.....	51
Állapotjelző fények.....	52
A Mimio vezeték nélküli funkcióról.....	53
Állapotjelző fények.....	54
A MimioStudio Eszközök névjegye.....	55
Az első lépések.....	56
Az Mimio Interaktív egér beállítása.....	57
A Mimio Interaktív sáv beállítása.....	57
A Mimio vezeték nélküli funkció beállítása.....	58
Az Interaktív üzemmód beállítása.....	60
Az asztal kivetítése.....	60
Az Interaktív üzemmód kalibrálása.....	61
A Mimio Interaktív használata.....	62
A Mimio Interaktív egér használata.....	62
A figyelem felhívása a Felfedés és a Reflektor eszköz segítségével.....	62
A Felfedés eszköz használata.....	63
A Reflektor eszköz használata.....	63
A képernyő feliratozása Magyarázó jegyzetek használatával.....	64
A Magyarázó jegyzetek üzemmód bekapcsolása.....	64
Magyarázó jegyzetek készítése a MimioStudio Eszközök használatával.....	65
Az összes magyarázó jegyzet törlése a képernyőről.....	68
Szöveg bevitele alkalmazásba a MimioStudio Szöveges eszközök használatával.....	68
A Virtuális billentyűzet használata.....	68
A Palatábla használata.....	69
A kézmozdulat-felismerés használata.....	69
A Böngésző, és a Számológép eszköz használata.....	70
A Mimio Interaktív karbantartása.....	70
A Mimio Interaktív tisztítása.....	70
Az elemek behelyezése.....	71
A Mimio Interaktív végleges rögzítése.....	71
MimioCapture	73
Mi van a csomagban?.....	73
A MimioCapture névjegye.....	73
Állapotjelző fények.....	74
A MimioStudio Jegyzetfüzet névjegye.....	74
Az első lépések.....	75

A MimioCapture tálcá beállítása	75
A MimioCapture tollak beállítása	76
A MimioCapture radír beállítása	77
A Tollak és a Radír feltöltése	78
A Jegyzetfüzet beállítása beolvasáshoz	78
A tábla méretének beállítása	78
Kézírás beolvasása üzemmód elindítása	79
A MimioCapture használata	79
Digitális kézírás beolvasása	79
Digitális írás és rajzolás	79
Jegyzetfüzet oldalak hozzáadása, másolása és nyomtatása	80
A MimioCapture karbantartása	81
A MimioCapture tisztítása	81
A MimioCapture rögzítése nem mágneses táblára	81
Mimio Capture Kit	83
Mi van a csomagban?	83
A Mimio Capture Kit névjegye	84
A MimioStudio Jegyzetfüzet névjegye	84
Az első lépések	84
A Mimio Capture Kit tollak beállítása	84
A Mimio Capture Kit radír beállítása	86
A Jegyzetfüzet beállítása beolvasáshoz	87
A tábla méretének beállítása	87
Kézírás beolvasása üzemmód elindítása	88
A Mimio Capture Kit használata	88
Digitális kézírás beolvasása	88
Digitális írás és rajzolás	89
Jegyzetfüzet oldalak hozzáadása, másolása és nyomtatása	89
A kézírás és szabadkézi rajzok letöltése	90
A Mimio Capture Kit karbantartása	91
A Mimio Capture Kit tisztítása	91
A Mimio Capture Kit rögzítése	91
MimioVote	95
Mi van a csomagban?	95
A MimioVote névjegye	95
A MimioVote állomás névjegye	95
A MimioVote egységek névjegye	97
A szoftver bemutatása	97

A MimioStudio Jegyzetfüzet névjegye.....	97
A Vote eszköztár névjegye.....	98
A MimioStudio Gyors szavazás névjegye.....	98
A MimioStudio Osztálynapló névjegye.....	99
Az első lépések.....	100
A MimioVote beállítása.....	100
Második MimioVote rendszer hozzáadása.....	101
A MimioStudio Osztálynapló használata.....	101
Az Osztálynapló beállítása.....	102
Osztály létrehozása.....	102
Tanulók felvétele.....	102
Tanulólista importálása.....	103
Tevékenységek hozzáadása.....	103
Az Osztálynapló módosítása.....	103
A tanulók adatainak szerkesztése.....	104
Tanuló eltávolítása.....	104
Tevékenység szerkesztése.....	104
Kérdés szerkesztése.....	104
Jelentések létrehozása.....	105
Tanulólista exportálása.....	105
Osztályok archiválása.....	106
Eredmények exportálása.....	106
Archív osztályok megnyitása.....	107
Tevékenység létrehozása.....	107
Tevékenység létrehozása a Jegyzetfüzet alkalmazásban.....	107
Kérdésobjektumok módosítása.....	108
Szabvány értékelések importálása.....	108
Tevékenységek nyomtatása.....	109
A MimioVote egység használata.....	109
Válaszadás a kérdésekre.....	109
Tanár által vezetett tevékenységek kérdéseinek megválaszolása.....	109
Önálló tevékenységek kérdéseinek megválaszolása.....	110
Segítség kérése.....	110
A Vote eszköztár használata.....	110
Jelenlét nyilvántartása.....	110
Az időzítő használata.....	111
Tevékenységek végrehajtása.....	111
Tanár által vezetett tevékenység végrehajtása.....	111
Kérdések feltétele a Gyors szavazás használatával.....	112

Önálló tevékenység végrehajtása.....	112
Az eredmények megtekintése.....	113
Tevékenység eredményének megtekintése.....	113
A nem válaszoló tanulók listájának megtekintése.....	113
A segítségkérések megtekintése.....	113
A MimioVote karbantartása.....	113
A MimioVote tisztítása.....	114
A MimioVote tárolása.....	114
MimioView	115
Mi van a csomagban?.....	115
A MimioView névjegye.....	116
Állapotjelző fények.....	116
A MimioStudio Dokumentum kamera névjegye.....	117
Az első lépések.....	117
A MimioView telepítése.....	117
A Dokumentum kamera ablak megnyitása.....	118
A Dokumentum kamera ablak bezárása.....	118
A MimioView használata.....	119
Kép megjelenítése.....	119
Dokumentum megjelenítése.....	119
Egy tárgy megjelenítése.....	119
Mikroszkóp tárgylemez megjelenítése.....	119
A kép kimerevítése.....	120
A kép beállítása.....	120
A kép elforgatása.....	120
A kép nagyítása-kicsinyítése.....	121
A beállítások módosítása.....	121
Jegyzetelés képre.....	121
Az összes magyarázó jegyzet törlése a képről.....	122
A kép átküldése.....	123
A lámpák kikapcsolása.....	123
A MimioView karbantartása.....	123
A MimioView tisztítása.....	123
A MimioView végleges rögzítése.....	124
Mimio Palatábla	125
Mi van a csomagban?.....	125
A Mimio Palatábla névjegye.....	126
A funkcióikonokról.....	126

Az első lépések	127
Az Mimio Palatábla beállítása	127
Az akkumulátor töltése	127
A toll beállítása	128
A Mimio Palatábla konfigurálása	128
A Mimio Palatábla használata	128
A billentyűparancsok használata	128
A tollhegy cseréje	129
További Mimio Palatábla párosítása a vezeték nélküli vevővel	129
A MimioStudio testreszabása	131
Az Osztálytermi eszközök beállításainak módosítása	131
A Kézírás beolvasása beállításainak módosítása	131
Az Interaktív üzemmód beállításainak módosítása	134
Általános beállítások	135
Tevékenység és parancs beállítások	135
Az Interaktív üzemmód nyelvi beállításainak módosítása	135
A MimioStudio Notebook beállításainak módosítása	135
Általános beállítások	136
Kézírás beolvasása beállítások	136
A Vote beállítások változtatása	136
Segítségkérés	139
A szoftver frissítése	139
Hibakeresés	139
Kapcsolat a DYMO céggel	139
Műszaki és környezeti adatok	141
Környezeti információk	141
Biztonsági óvintézkedések újratölthető lítiumion akkumulátorok használata	141
esetében	141
A dokumentációval kapcsolatos visszajelzések	142

Ez az oldal szándékosan üres a kétoldalas nyomtatás érdekében.

A MimioClassroom névjegye

A MimioClassroom az információ begyűjtésére, létrehozására és bemutatására szolgáló eszközök gyűjteménye.

Ez a Felhasználói útmutató Súgó az alábbi MimioClassroom komponenseket ismerteti:

- MimioStudio
- MimioTeach
- Mimio Interaktív
- MimioCapture
- Mimio Capture Kit
- MimioVote
- MimioView
- Mimio Palatábla

MimioStudio

A MimioStudio tartalmaz minden eszközt, amely segítségével a legtöbb hozható ki a MimioClassroom készülékekből. A MimioStudio program MimioClassroom beolvasókészülék nélkül is használható bemutatók készítésére és a korábban létrehozott anyagok átdolgozására.

A MimioStudio Jegyzetfüzet soklapos munkaterületet ad tanórák anyagának és bemutatóknak az elkészítéséhez. A MimioStudio Jegyzetfüzet használata nagyon hasonlít a többi szövegszerkesztő és bemutató program használatához.

A MimioStudio Jegyzetfüzet számos szöveggészítő és -szerkesztő eszközt tartalmaz, és ezek segítségével szinte mindenfajta anyag elkészíthető. A Notebook és a MimioStudio Eszközök együttes használatával rengeteg fajta objektum hozható létre, például szövegdoboz, kézírás és kézi rajz, vonalak, nyilak és sok alapvető síkidom. A Jegyzetfüzet alkalmazásba képeket lehet betenni akár objektumként, akár háttérként.

MimioTeach

A MimioTeach kivetítőt használva a felhasználó órákat adhat és bemutatókat tarthat közvetlenül a rajztáblán. A MimioStudio interaktív üzemmódban a felhasználó úgy képes mozgatni a kurzort a vetítőemnyőn a MimioTeach pálca segítségével, mint ahogy azt a közönséges egerrel tenné a számítógépe képernyőjén.

Mimio Interaktív

A Mimio Interaktív kivetítőt használva a felhasználó órákat adhat és bemutatókat tarthat közvetlenül a rajztáblán. A MimioStudio interaktív üzemmódban a felhasználó úgy képes mozgatni a kurzort a vetítőernyőn a Mimio Interaktív egér segítségével, mint ahogy azt a közönséges egérrel tenné a számítógépe képernyőjén.

MimioCapture

MimioCapture használható MimioTeach-kompatibilis tábla segítségével feljegyzések és kézi rajzok beviteléhez a tábláról. A MimioStudio Kézírás beolvasása üzemmódban a felhasználó feljegyzéseket készíthet a táblán a MimioCapture tollak használatával. A kézírásos jegyzetek automatikusan bekerülnek a MimioStudio Jegyzetfüzet alkalmazásba.

Mimio Capture Kit

Mimio Capture Kit használható Mimio Interaktív-kompatibilis tábla segítségével feljegyzések és kézi rajzok beviteléhez a tábláról. A MimioStudio Kézírás beolvasása üzemmódban a felhasználó feljegyzéseket készíthet a táblán a Mimio Capture Kit tollak használatával. A kézírásos jegyzetek automatikusan bekerülnek a MimioStudio Jegyzetfüzet alkalmazásba.

MimioVote

A MimioVote egy vezeték nélküli, interaktív tanulói rendszer. A MimioVote használatával könnyen és egyszerűen gyűjthetők a tanulók válaszai. A tanulók gyors válaszadása lehetővé teszi a tanulók felzárkóztatását és a tanóra testreszabását.

MimioView

MimioView használható a MimioStudio szoftverrel a dokumentumok, háromdimenziós objektumok és mikroszkóp tárgylemezek megjelenítésére. A MimioView használható állóképek és videók megjelenítésére is.

Mimio Palatábla

A Mimio Palatábla egy 2,4 GHz-es vezeték nélküli írótabla. A Mimio Palatábla konfigurálásához telepítse a MimioStudio szoftvert, és a vezeték nélküli vevőt csatlakoztassa a számítógépre. Miután csatlakoztatta, a Mimio Palatábla a teremben bárhol használható a számítógéppel. Nincs szükség további konfigurálásra.

Minimális rendszerigény

A MimioStudio futtatásához szükséges minimális rendszerigény a következő:

- Ubuntu 10,04-es vagy későbbi verzió, Fedora 13-as vagy későbbi verzió, vagy Open SUSE 11,3-as vagy későbbi verzió
- Legalább 512 MB RAM (1 GB RAM használata ajánlott)
- 500 MB szabad lemez hely (angol), 1 GB szabad lemez hely (nemzetközi)

- CD-ROM olvasó, vagy internet-elérés a program letöltéséhez
- Szabad USB port (MimioClassroom készülék csatlakoztatásához)

Az útmutató használata

A felhasználói útmutatóban a MimioClassroom különféle összetevőire vonatkozó információ található. Attól függően, hogy a felhasználó milyen MimioClassroom készüléssel rendelkezik, lehetséges, hogy a felhasználói kézikönyv egyes részei esetleg nem vonatkoznak rá.

Az alábbi táblázatban összefoglaltuk a kézikönyv tartalmát.

Felhasználói útmutató fejezet	Leírás
A MimioClassroom névjegye	Ez a fejezet a MimioClassroom termékeket ismerteti, beleértve a következőket: MimioStudio szoftver, MimioTeach, MimioCapture, MimioVote és MimioView.
MimioStudio	Ez a fejezet ismerteti a MimioStudio Notebook, az Eszközök és a Galéria használatát tananyagok és egyéb bemutatók létrehozására és bemutatására.
MimioTeach	Ez a fejezet ismerteti a MimioTeach beállítását és használatát a táblával és a kivetítővel. Ez a fejezet ismerteti a MimioStudio használatát Interaktív üzemmódban.
Mimio Interaktív	Ez a fejezet ismerteti a Mimio Interaktív beállítását és használatát a táblával és a kivetítővel. Ez a fejezet ismerteti a MimioStudio használatát Interaktív üzemmódban.
MimioCapture	Ez a fejezet ismerteti a MimioCapture beállítását és használatát. Ebben a fejezetben megtudjuk, hogyan lehet beolvasni a MimioTeach-kompatibilis tábláról a MimioCapture tollal készült kézirásos jegyzeteket és rajzokat.
Mimio Capture Kit	Ez a fejezet ismerteti a Mimio Capture Kit beállítását és használatát. Ebben a fejezetben megtudjuk, hogyan lehet beolvasni a Mimio Interaktív-kompatibilis tábláról a Mimio Capture Kit tollal készült kézirásos jegyzeteket és rajzokat.
MimioVote	Ez a fejezet ismerteti a MimioVote beállítását és használatát. Ez a fejezet tartalmaz utasításokat arra vonatkozóan, hogyan hozhatók létre és végezhetők el MimioVote tevékenységek, valamint információkat tartalmaz a MimioStudio Osztálynapló beállítására és használatára vonatkozóan a tanulók osztályzatainak és adatainak elmentéséhez.
MimioView	Ez a fejezet ismerteti a MimioView beállítását és használatát. Ez a fejezet utasításokat tartalmaz arra vonatkozóan, hogyan lehet képeket megjeleníteni és jegyzetekkel ellátni a MimioStudio Dokumentum kamera ablakban.
Mimio Palatábla	Ez a fejezet ismerteti a Mimio Palatábla beállítását és használatát.
A MimioStudio testreszabása	Ez a fejezet ismerteti a MimioStudio szoftver és a MimioClassroom készülék funkcióinak testreszabását.
Segítségkérés	Ebben a fejezetben megtaláljuk néhány gyakori probléma megoldását, és azt is, hogy hogyan tudjuk ellenőrizni, van-e új frissítés a MimioStudio programhoz, hogyan tudjuk azt telepíteni, valamint ismerteti, hogyan lépünk kapcsolatban a Műszaki támogatással.
Műszaki és környezeti adatok	Ez a fejezet tartalmazza a MimioClassroom termékekre vonatkozó műszaki, tanúsítási és biztonsági információkat.

Ez az oldal szándékosan üres a kétoldalas nyomtatás érdekében.

MimioStudio

A MimioStudio tartalmaz minden eszközt, amely segítségével a legtöbb hozható ki a MimioClassroom készülékekből. A MimioStudio program MimioClassroom beolvasókészülék nélkül is használható bemutatók készítésére és a korábban létrehozott anyagok átdolgozására.

A MimioStudio névjegye

Az alábbi a három fő MimioStudio szoftver, amely információk létrehozására és bemutatására szolgál.

- MimioStudio Jegyzetfüzet
- MimioStudio Eszközök
- MimioStudio Galéria

 Az egyéb MimioStudio alkalmazásokra vonatkozó bővebb információért lásd a Felhasználói útmutató fejezeteinek Sűgó részeit, amelyek a MimioClassroom készülékeket ismertetik.

A MimioStudio Jegyzetfüzet soklapos munkaterületet ad tanórák anyagának és bemutatóknak az elkészítéséhez. A MimioStudio Jegyzetfüzet használata nagyon hasonlít a többi szövegszerkesztő és bemutató program használatához.

A MimioStudio Jegyzetfüzet számos szöveggészítő és -szerkesztő eszközt tartalmaz, és ezek segítségével szinte mindenfajta anyag elkészíthető. A Notebook és a MimioStudio Eszközök együttes használatával rengeteg fajta objektum hozható létre, például szövegdoboz, kézírás és kézi rajz, vonalak, nyilak és sok alapvető síkidom. A Jegyzetfüzet alkalmazásba képeket lehet betenni akár objektumként, akár háttérként.

A Jegyzetfüzet névjegye

A MimioStudio Jegyzetfüzet segítségével információt lehet létrehozni és bemutatni. A Jegyzetfüzet használata nagyon hasonlít a többi szövegszerkesztő és bemutató program használatához. A Jegyzetfüzet alkalmazásban létrehozott tartalmat a rendszer Mimio INK fájlként vagy különféle fájlformátumban menti el, mint a HTML, JPEG, PNG, BMP, TIF és IWB.

A Lap nézet használatával tekinthető meg a Jegyzetfüzet alkalmazáshoz mellékelt fájlok listája, illetve a Jegyzetfüzet alkalmazásban lévő oldal indexképe.

A Eszközök névjegye

A MimioStudio Eszközök az információ létrehozására és bemutatására szolgáló interaktív eszközökből és erőforrásokból álló eszközkészlet. A MimioStudio Eszközök használható a

MimioStudio Jegyzetfüzet oldalak módosítására és a tábla magyarázó jegyzetekkel történő ellátására.

Az alábbi táblázat ismerteti a MimioStudio Eszközök főbb összetevőit.

	Kijelölő eszközök		Nagyítás/kicsinyítés
	Toll		Ecset
	Szöveg		Kiemelő
	Vonal		Nyíl vége
	Nyíl hegye		Kéthegyű nyíl
	Téglalap		Ellipszis
	Háromszög		Derékszögű háromszög
	Ötágú csillag		Hatszög
	Ötszög		Alakzat felismerés
	Radír		Fájl beszurása
	Képkivágás		Színválasztó
	További színek		Objektum kitöltése
	Vonalszín és Kitöltő szín		Vastagság szabályzó
	Színpaletta		Folyamatos vonal
	Szaggatott vonal		Pontozott vonal
	Átlátszóság		Galéria
	Alkalmazások (lásd alább)		Jobb egérgomb
	Interaktív		Egér
	Magyarázó jegyzet		

Az Alkalmazások eszközben az alábbiakhoz férhet hozzá:



Redőny

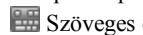

Spotlámpa



Szöveges eszközök



Gyors szavazás



Megtekintés



Számológép



Böngésző

A MimioStudio Eszközök két megjelenési móddal használható: a teljesen kibontott nézetben, ebben az összes szolgáltatás azonnal elérhető; és az összecsukott nézetben, ez kisebb helyet foglal el a képernyőn.

A MimioStudio Eszközök eszközkészlet kibontása-összecsukása

- ▶ Dupla kattintással a  ikonra a MimioStudio Eszközök eszközkészlet felső részén.

A Galéria névjegye

A MimioStudio Galéria a tanórák és bemutatók létrehozásához felhasználható elemeket tartalmaz: képeket, sablonokat, videókat, valamint kész tanórákat. A MimioStudio Galéria Magyarázó jegyzetekről készült felvételeket is tartalmaz. A Galéria tetszés szerint bővíthető a felhasználó által felvitt saját elemekkel.

A MimioStudio Galéria az alábbi négy fő mappából áll:

- A **Magyarázó jegyzetek** mappa tartalmazza a Magyarázó jegyzetekről készült összes felvételt.
- Az **Importált tartalom csomagok** mappa tartalmazza azt az importált tartalmat, amelyet még nem adott hozzá a Galéria mappához.
- A **Kérdések és eredmények** mappa tartalmazza a MimioVote alkalmazással használható különféle objektumokat.
- A **Galéria** mappa számos különböző mappát tartalmaz a különböző kategóriájú elemek számára, például Földrajz, Matematika és így tovább.

A Galéria mappa és almappái öt különböző típusú objektumot tartalmazhatnak:

- **Képek:** a képek lehetnek fénykép jellegű képek, illetve rajzok.
- **Sablonok:** a sablonok között hátterek és előre definiált oldalbeállítások lehetnek.
- **Multimédia:** a multimédia objektumokhoz a videók, animációk és hangfelvételek tartoznak.
- **Kérdések és eredmények:** a Kérdések és eredmények tartalmazza a MimioVote tevékenységek eredményeinek létrehozásához és megjelenítéséhez használatos objektumokat.

 A Galéria ezen része nem jelenik meg addig, amíg a Kérdések és eredmények mappából át nem helyezünk objektumokat a Galéria mappába vagy a Galéria almappáiba.

- **Tanórák:** a tanórákhoz a MimioStudio Jegyzetfüzet segítségével létrehozott oktatási anyagok és importált dokumentumok állnak rendelkezésre. A felhasználó létrehozhat saját oktatási anyagokat, de importálhat mások által létrehozott anyagokat is.

Az első lépések a MimioStudioprogrammal



A MimioStudio, a MimioStudio Jegyzetfüzet és a MimioStudio Eszközök telepítése után nyissa meg az asztalt.

A MimioStudio szolgáltatásainak nagy részét többféle módon is el lehet érni: a menüsorból, a MimioStudio Eszközök gombjaival, valamint a jobb gombbal előhívható helyi menükből. Az elérhető szolgáltatások listája mindig attól függ, hogy mit csinál éppen a felhasználó a

programmal. A MimioStudio program használata közben mindenképpen fel kell deríteni a jobb gombbal elérhető menük kínálatát.







Hozzáférés a MimioStudiohoz Jegyzetfüzet

A MimioStudio Jegyzetfüzet elérésének módjait mutatja az alábbi táblázat.

Innen...	Művelet
Asztal	Az asztalon kattintson duplán a  ikonra.
Értesítési terület	Az egér jobb gombjával kattintson a  ikonra, és válassza a  Notebook menüpontot.
Alkalmazások menü	A kurzort húzza a MimioStudio fölé és válassza a MimioStudio Jegyzetfüzet lehetőséget.



Hozzáférés a MimioStudiohoz Eszközök

A MimioStudio Eszközök elérésének módjait mutatja az alábbi táblázat.

Innen...	Művelet
Értesítési terület	Az egér jobb gombjával kattintson a  ikonra, és válassza az  Eszközök menüpontot.
Alkalmazások menü	A kurzort húzza a MimioStudio fölé és válassza a MimioStudio Eszközök lehetőséget.
MimioStudio Jegyzetfüzet	Tegye az alábbiak egyikét: <ul style="list-style-type: none"> ▪ Az állapotsoron kattintson duplán a  ikonra. ▪ Az Eszközök menüből válassza a  MimioStudio Eszközök menüpontot.
MimioTeach	Nyomja meg az Indítás gombot () a MimioTeach sávon, majd kattintson az  Eszközök lehetőségre az Indítás ablakban.
Mimio Interaktív	Nyomja meg az Új oldal () gombot a Mimio Interaktív sávon.

Hozzáférés a MimioStudiohoz Galéria

A MimioStudio Galéria elérésének módjait mutatja az alábbi táblázat.

Kezdés innen	Művelet
Alkalmazások menü	A kurzort a MimioStudio, Eszközök fölé húzva válassza a MimioStudio Galéria lehetőséget.
MimioStudio Eszközök	Kattintson a  ikonra az Eszközök eszközkészleten.
MimioStudio Jegyzetfüzet	Tegye az alábbiak egyikét: <ul style="list-style-type: none"> ▪ Az állapotsoron kattintson duplán a  ikonra. ▪ A Beszűrés menüből válassza a  Galéria menüpontot.

A MimioStudio Jegyzetfüzet használata

A MimioStudio Jegyzetfüzet segítségével információt lehet létrehozni és bemutatni. A Jegyzetfüzet használata nagyon hasonlít a többi szövegszerkesztő és bemutató program használatához. A Jegyzetfüzet alkalmazásban létrehozott tartalmat a rendszer Mimio INK fájlként vagy különféle fájlformátumban menti el, mint a HTML, JPEG, PNG, BMP, TIF és IWB.

A Lap nézet használatával tekinthető meg a Jegyzetfüzet alkalmazáshoz mellékelt fájlok listája, illetve a Jegyzetfüzet alkalmazásban lévő oldal indexképe.

Meglévő Jegyzetfüzet megnyitása

1. Indítsa el a MimioStudio Jegyzetfüzet alkalmazást, majd kattintson a  ikonra.
2. A **Megnyitás** párbeszédpanelben keresse meg és válassza ki a megnyitni kívánt fájlt, majd kattintson a **Megnyitás** gombra.

Jegyzetfüzet mentése



1. Kattintson a **mentés** () gombra.
2. A **Mentés másként** párbeszédpanelben adja meg a fájl nevét a **Fájlnév** mezőben.
3. Válassza ki a megfelelő formátumot a **Fajltípus** listából.
4. Kattintson a **Mentés** gombra.
Ha nem INK formátumban végzi a mentést, az Oldalak kiválasztása párbeszédpanel jelenik meg.
5. Az Oldalak kiválasztása párbeszédpanelben tegye az alábbiakat:
 - Jelölje ki az oldalakat az **Oldalak kiválasztása** alatt.
 - Válassza ki a képek méretét a **Méret** listából.
6. Kattintson az **OK** gombra.

Munka oldalakkal

A MimioStudio Jegyzetfüzet alkalmazásban készült órák és bemutatók egymást követő oldalakból állnak. Az oldalak megtekintése, bemutatása és szerkesztése a fő Jegyzetfüzet ablakban vagy a Teljes képernyős nézetben történhet. Jegyzetfüzet alkalmazásban használható a Lap nézet Indexképek panele az oldalak indexképként történő megtekintéséhez.

Lehetőség van új oldal beszúrására, oldalak importálására egy másik Jegyzetfüzet alkalmazásból, oldalak törlésére, valamint az oldalak sorrendjének átrendezésére. A Jegyzetfüzet alkalmazásban ugyancsak lehetőség van az oldal méretének megváltoztatására, átmenetek hozzáadására és a háttérrel is meg lehet változtatni.



Új oldal beszúrása

- ▶ Tegye az alábbiak egyikét:
 - Kattintson az **Új oldal**  ikonra.
 - *(Csak beolvasás üzemmódban)* Nyomja meg az **Új oldal**  gombot a MimioCapture tálcán.



Oldal kijelölése

1. A Lapnézetben kattintson a  gombra az **Indexképek** panel megjelenítéséhez.
2. Tegye az alábbiak egyikét:
 - Több oldal kijelöléséhez nyomja le a **CTRL** billentyűt, és sorban kattintson a megfelelő oldalra.
 - Az egymás közelében lévő oldalakat kijelölő téglalap rajzolásával is ki lehet választani.
 - Oldalak egy tartományának a kiválasztásához kattintson az első kiválasztandó oldalra, majd nyomja le a **SHIFT** billentyűt, és kattintson az utolsó kiválasztandó oldalra.
 - Az összes oldal kijelöléséhez válassza ki a **Szerkesztés** menü **Mindent kijelöl** menüpontját.





Meglévő oldal másolása

1. A Lapnézetben kattintson a  gombra, és jelölje ki a másolásra szánt oldalt.
2. Tegye az alábbiak egyikét:
 - A **Beszúrás** menüben válassza ki az **Oldal másolása** menüpontot.
 - *(Csak beolvasás üzemmódban)* Nyomja meg az **Oldal másolása**  gombot a MimioCapture tálcán.

Oldal törlése

1. A Lapnézetben kattintson a  gombra, és jelölje ki a törlésre szánt oldalt.
2. Kattintson a **Törlés**  gombra.

Oldal importálása másik Jegyzetfüzet alkalmazásból

1. A forrás Jegyzetfüzet Lapnézetében kattintson a  gombra, és jelölje ki a törlésre szánt oldalt.
 2. Kattintson a **Másolás**  gombra.
 3. A célként szolgáló Jegyzetfüzet alkalmazásban válassza ki a másolás helyét.
 4. Kattintson a **Beillesztés**  gombra.
-  Oldal importálása történhet a megfelelő oldal vagy oldalak áthúzásával is a forrás Jegyzetfüzet alkalmazásból a cél Jegyzetfüzet alkalmazásba.

A képernyő beszúrása új oldalként

1. A MimioStudio Eszközök alkalmazásban kattintson a **Képkivágás**  gombra.
A képernyő ekkor egy áttetsző maszkon keresztül látható.

2. Kattintson a  gombra.
A program a képernyő tartalmát beszúrja új oldalként a Jegyzetfüzet alkalmazásba.

Az oldal méretének megváltoztatása

1. A **Fájl** menüben válassza ki az **Oldalbeállítás** menüpontot.
Megjelenik az Oldalbeállítás párbeszédpanel.
2. Tegye az alábbiak egyikét:
 - A **Lapméret** listából válassza ki a megfelelő képernyő- vagy készülékméretet.
 - A **Lapméret** listából válassza ki az **Egyéni méret** lehetőséget, majd írja be a megfelelő értékeket a **Szélesség** és a **Magasság** mezőbe.
3. A **Hatókör** listából válassza ki az alábbiak egyikét:
 - **Aktuális oldal:** az új lapméret csak az aktuális oldalra vonatkozik.
Ez az opció nem áll rendelkezésre, ha a Lap nézetben több oldal van kiválasztva.
 - **Kijelölt oldalak:** az új lapméret a kijelölt oldalakra vonatkozik.
Ez az opció csak akkor áll rendelkezésre, ha a Lap nézetben több oldal van kiválasztva.
 - **Teljes dokumentum:** az új lapméret a Jegyzetfüzet összes oldalára érvényes.
4. (Opcionális) Tegye az alábbiak egyikét:
 - Ha azt szeretné, hogy az új lapméret az összes új oldalra érvényes legyen, jelölje be az **Összes új oldal** jelölőnégyzetet.
Ez az opció csak akkor használható, ha nincs csatlakoztatva MimioTeach készülék.
 - Ha azt szeretné, hogy az új lapméret az összes új oldalra és a csatlakoztatott készülékre legyen érvényes, jelölje be a **A csatlakoztatott készülék** jelölőnégyzetet.
Ez az opció csak akkor használható, ha MimioTeach készülék van csatlakoztatva.
5. A módosítások alkalmazásához kattintson az **OK** gombra.

Az oldal háttérszínének megváltoztatása

1. A **Beszúrás** menüből válassza ki a **Háttér** menüpontot.
2. A **Háttér** párbeszédpanelben kattintson a **Szín** gombra.
3. A **Szín** párbeszédpanelben válassza ki a megfelelő színt, majd kattintson az **OK** gombra.
4. A **Hatókör** listából válassza ki, mely oldalakra legyen érvényes az új háttérszín.
5. Ha azt szeretné, hogy az új háttérszín az összes új oldalra érvényes legyen, jelölje be az **Összes új oldal** jelölőnégyzetet.
6. A módosítások alkalmazásához kattintson az **OK** gombra.

Az oldal háttérképének megváltoztatása

1. A **Beszúrás** menüből válassza ki a **Háttér** menüpontot.
 2. A **Háttér** párbeszédpanelben kattintson a **Kép** gombra.
 3. A **Megnyitás** párbeszédpanelben keresse meg és válassza ki a háttérként használni kívánt képet.
 4. Kattintson a **Megnyitás** gombra.
A kiválasztott kép megjelenik az **Előnézet** mezőben.
-  Háttérként történő használat céljából importálható kép egy másik alkalmazásból is, vagy beolvasható a MimioStudio Galéria alkalmazásból. Ehhez elegendő a képet az

egérrel az **Előnézet** mezőbe húzni.

5. A **Pozíció** listából válassza ki az új háttérkép elhelyezésének módját.

Mód	Eredmény
Elhelyezés	A kép átméretezés nélkül az oldal bal felső sarkába kerül.
Nyújtás	A kép átméretezve kitölti a teljes oldalt.
Mozaik	A kép átméretezés nélkül megsokszorozva, mozaikként kitölti a teljes oldalt.
Középre	A kép átméretezés nélkül az oldal közepére kerül.

6. A **Hatókör** listából válassza ki, mely oldalakra legyen érvényes az új háttérszín.
 7. Ha azt szeretné, hogy az új háttér az összes új oldalra érvényes legyen, jelölje be az **Összes új oldal** jelölőnégyzetet.
 8. A módosítások alkalmazásához kattintson az **OK** gombra.





Oldalak közötti átmenet hozzáadása

- A **Beszűrés** menüben válassza ki az **Oldalátmenet** menüpontot.
Megjelenik az Oldalátmenet párbeszédpanel.
- Az **Átmenetek** listából válassza ki az alkalmazandó átmenetet.
- A **Hatókör** listából válassza ki, mely oldalakra legyen érvényes az átmenet.
- Ha azt szeretné, hogy az átmenet az összes új oldalra érvényes legyen, jelölje be az **Összes új oldal** jelölőnégyzetet.
- Kattintson az **OK** gombra.

Az oldalak rendezése

- A Lapnézetben kattintson a  gombra az **Indexképek** panel megjelenítéséhez.
- Jelölje ki a rendezendő oldalakat.
- Húzza a kijelölt oldalakat a megfelelő helyre.

Oldal nyomtatása

- A Lapnézetben kattintson a  gombra az **Indexképek** panel megjelenítéséhez.
 - Jelölje ki az kinyomtatandó oldalakat.
 - Kattintson a **Nyomtatás** () gombra.
Megjelenik a Nyomtatás párbeszédpanel.
 - Kattintson a **Nyomtatás** gombra.
-  Az aktuális oldal kinyomtatásához Kézírás beolvasása üzemmódban nyomja meg az **Oldal nyomtatása** gombot () a MimioCapture tálcán.

Fájlok csatolása

A MimioStudio Jegyzetfüzet alkalmazáshoz csatolhatók fájlok. Miután egy fájlt csatoltunk a Jegyzetfüzet alkalmazáshoz, a MimioStudio Jegyzetfüzet alkalmazásból az gyorsan megnyitható.

Fájl csatolása Jegyzetfüzet alkalmazáshoz

1. A Lapnézetben kattintson a  gombra a **Fájlmelléklet** panel megjelenítéséhez.
2. A számítógépen keresse meg és jelölje ki a Jegyzetfüzet alkalmazáshoz csatolandó fájlt.
3. A fájlt az egerrel húzza át a **Fájlmelléklet** panelre.
A fájl a Jegyzetfüzet alkalmazás mellékletévé válik.

Mellékelt fájlt megnyitása

1. A Lapnézetben kattintson a  gombra a **Fájlmelléklet** panel megjelenítéséhez.
2. Kattintson kétszer a megnyitandó fájlra.

A MimioStudio Eszközök használata

A MimioStudio Eszközök segítségével számos különböző objektumot lehet létrehozni a MimioStudio Jegyzetfüzet oldalon: vonalakat, síkidomokat, valamint szabadkézi rajzokat és kézírást.





A MimioStudio Eszközök eléréséről a MimioStudio Eszközök elérése részben írtunk.

Objektumok létrehozása



A MimioStudio Eszközök segítségével a MimioStudio Jegyzetfüzet alkalmazásba be lehet vinni szabadkézi rajzokat és kézírást, valamint vonalakat, nyilakat, egyszerű síkidomokat és formázott szöveget. Ezen túlmenően a Jegyzetfüzet segítségével képeket és multimédiás objektumokat is importálni lehet, és a képernyő tartalmát is be lehet szűni az Eszközök alkalmazásba.

A kiválasztott rajzeszköz kiválasztva marad mindaddig, amíg a felhasználó másik rajzeszközt nem választ, vagy ki nem választja a kijelölés eszközt.

Rajzolás tollal



1. Kattintson a **Toll** gombra ().
2. (Opcionális) A vonal vastagságát a Vonalvastagság csúszkával lehet beállítani.
3. (Opcionális) Állítsa be a vonalszint, majd tegye az alábbiak egyikét:
 - A Színpalettából válasszon színt.
 - Kattintson a  ikonra, majd a **Szín** párbeszédablakban válasszon színt.
 - Kattintson a  ikonra, majd az asztalon válasszon színt.
4. (Opcionális) A vonal átlátszóságának beállításához kattintson az **Átlátszóság** gombra () és válassza ki a kívánt átlátszóság százalékos értékét.
5. Vigye a kurzort a rajzolási terület kezdetére az oldalon.
6. Az egeret húzva rajzolja meg a kívánt vonalakat.

Rajzolás ecsettel

1. Kattintson az **Ecset** gombra ().
2. (Opcionális) A vonal vastagságát a Vonalvastagság csúszkával lehet beállítani.
3. (Opcionális) Állítsa be a vonalszint, majd tegye az alábbiak egyikét:
 - A Színpalettából válasszon színt.
 - Kattintson a  ikonra, majd a **Szín** párbeszédablakban válasszon színt.
 - Kattintson a  ikonra, majd az asztalon válasszon színt.

4. (Opcionális) A vonal átlátszóságának beállításához kattintson az **Átlátszóság** gombra (), és válassza ki a kívánt átlátszóság százalékos értékét.
5. Vigye a kurzort oda, ahol el szeretné kezdeni az ecsetvonást az oldalon.
6. Az egeret húzva rajzolja meg a kívánt ecsetvonásokat.









A kép egy területének kiemelése

1. Kattintson a **Kiemelő** gombra ().
2. (Opcionális) A kiemelő vastagságát a Vonalvastagság csúszkával lehet beállítani.
3. (Opcionális) Állítsa be a színt, majd tegye az alábbiak egyikét:
 - A Színpalettából válasszon színt.
 - Kattintson a  ikonra, majd a **Szín** párbeszédablakban válasszon színt.
 - Kattintson a  ikonra, majd az asztalon válasszon színt.
4. Vigye a kurzort a kiemelendő terület kezdetére az oldalon.
5. Húzza végig a kurzort a kiemelendő területen.

A kézírás és szabadkézi rajzok, illetve a kiemelések törlése

1. Kattintson a **Radír** () gombra.
2. (Opcionális) A radír szélességét a Vonalvastagság csúszkával lehet beállítani.
3. Húzza a kurzort a törölni kívánt vonalak vagy kiemelés fölé.











Vonal vagy síkidom rajzolása

1. Kattintson a kívánt vonal- vagy síkidomtípusra.
2. (Opcionális) A vonal vagy körvonal vastagságát a Vonalvastagság csúszkával lehet beállítani.
3. (Opcionális) A vonal vagy körvonal színének megváltoztatásához kattintson a Vonalszín négyzetre, és tegye az alábbiak egyikét.
 - A Színpalettából válasszon színt.
 - Kattintson a  ikonra, majd a **Szín** párbeszédablakban válasszon színt.
 - Kattintson a  ikonra, majd az asztalon válasszon színt.
4. (Opcionális) A kitöltőszín beállításához kattintson a Kitöltőszín négyzetre, és tegye az alábbiak egyikét.
 - A Színpalettából válasszon színt.
 - Kattintson a  ikonra, majd a **Szín** párbeszédablakban válasszon színt.
 - Kattintson a  ikonra, majd az asztalon válasszon színt.
5. A vonal vagy a körvonal stílusának módosításához kattintson a  ikonra, és válasszon az alábbiak közül:
 -  **Folyamatos vonal**
 -  **Szaggatott vonal**
 -  **Pontozott vonal**
6. (Opcionális) A vonal vagy síkidom átlátszóságának beállításához kattintson az **Átlátszóság** gombra (), és válassza ki a kívánt átlátszóság százalékos értékét.
7. Vigye a kurzort a rajzolni kívánt vonal vagy síkidom kezdetére az oldalon.
8. Az egeret húzva rajzolja meg a vonalat, síkidomot.



Formázott szöveg írása

1. Kattintson a **Szöveg** gombra (T).
2. Vigye a kurzort a beírt szöveg helyére az oldalon.
Adott szélességű szövegdoboz elhelyezéséhez kattintson a doboz kívánt helyére az oldalon, és az egeret húzva rajzolja meg a kívánt szélességű dobozt.
3. Válassza ki a betűtípust, betűméretet, betűszínt és a szövegigazítást.
4. Írja be a szöveget a dobozba.





Síkidom rajzolása

1. Kattintson az **Alakzat felismerés** (L) gombra.
 2. (Opcionális) A körvonal vastagságát a Vonalvastagság csúszkával lehet beállítani.
 3. (Opcionális) A körvonal színének megváltoztatásához kattintson a Vonalszín négyzetre, és tegye az alábbiak egyikét.
 - A Színpalettából válasszon színt.
 - Kattintson a  ikonra, majd a **Szín** párbeszédablakban válasszon színt.
 - Kattintson a  ikonra, majd az asztalon válasszon színt.
 4. (Opcionális) A kitöltőszín beállításához kattintson a Kitöltőszín négyzetre, és tegye az alábbiak egyikét.
 - A Színpalettából válasszon színt.
 - Kattintson a  ikonra, majd a **Szín** párbeszédablakban válasszon színt.
 - Kattintson a  ikonra, majd az asztalon válasszon színt.
 5. A vonal vagy a körvonal stílusának módosításához kattintson a  ikonra, és válasszon az alábbiak közül:
 -  **Folyamatos vonal**
 -  **Szaggatott vonal**
 -  **Pontozott vonal**
 6. (Opcionális) A vonal átlátszóságának beállításához kattintson az **Átlátszóság** gombra (), és válassza ki a kívánt átlátszóság százalékos értékét.
 7. Vigye a kurzort a rajzolni kívánt síkidom kezdetére az oldalon.
 8. Az egeret húzva rajzolja meg a síkidomot.
-  Az Alakzat felismerő eszköz használható körök, ellipszisek, háromszögek, téglalapok, négyzetek és vonalak rajzolására.

Kép és multimédiás objektum importálása

1. A MimioStudio Eszközök alkalmazásban kattintson a **Fájl beszurása** () gombra.
 2. A **Megnyitás** párbeszédpanelben válassza ki az importálni kívánt fájlt.
 3. Kattintson a **Megnyitás** gombra.
A kép megjelenik a Jegyzetfüzet oldalán.
-  Másolás-beillesztés segítségével is be lehet szúrni képet más alkalmazásból a Jegyzetfüzet alkalmazásba, de a képeket egyszerűen át is lehet húzni az egerrel a másik alkalmazásból.

Képernyő képének beszurása

1. A MimioStudio Eszközök alkalmazásban kattintson a **Képkivágás** (✂) gombra.
A képernyő ekkor egy áttetsző maszkon keresztül látható.
2. Tegye az alábbiak egyikét:
 - A  ikonra kattintva szűrhet be négyzetes képernyőkivágást.
 - A  ikonra kattintva szűrhet be ellipszis alakú képernyőkivágást.
 - A  ikonra kattintva szűrhet be szabadkezes képernyőkivágást.
 - A  ikonra kattintva szűrhatja be a teljes asztalt új oldalként a Jegyzetfüzet alkalmazásban.
3. Az egeret húzva válassza ki a rögzítendő területet.
A program a kijelölt képrészletet beszúrja a Jegyzetfüzet oldalára.



Objektumok kezelése

Az oldalon lévő objektumokat át lehet helyezni, el lehet forgatni, át lehet másolni, le lehet törölni, zárolni lehet, és módosítani lehet a tulajdonságaikat.

Objektum kijelölése

1. A MimioStudio Eszközök alkalmazásban kattintson a **Kijelölés** (☑) gombra.
2. Tegye az alábbiak egyikét:
 - Kattintson a kijelölendő objektumra.
 - Több objektum kijelöléséhez nyomja le a **CTRL** billentyűt, és sorban kattintson a megfelelő objektumra.
 - Az egymás közelében lévő objektumokat kijelölő téglalap rajzolásával is ki lehet választani.
 - Az összes objektum kijelöléséhez válassza ki a **Szerkesztés** menü **Mindent kijelöl** menüpontját.

Objektum áthelyezése

1. Jelölje ki az áthelyezendő objektumot.
2. Vigye a kurzort az objektumra.
A kurzor felveszi az áthelyező kurzor alakot (✚).

- Húzza az objektumot a megfelelő helyre.

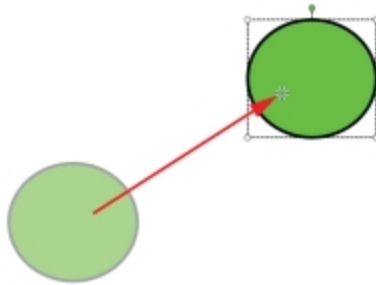

Objektum átméretezése

- Jelölje ki az átméretezendő objektumot.
Az objektum körül megjelenik egy keret.
- Vigye a kurzort a fehér átméretező nyelek egyikére.
A kurzor felveszi az átméretező kurzor alakot (↔).
- Az egérrel húzza a nyelet addig, amíg az objektum el nem éri a megfelelő méretet.

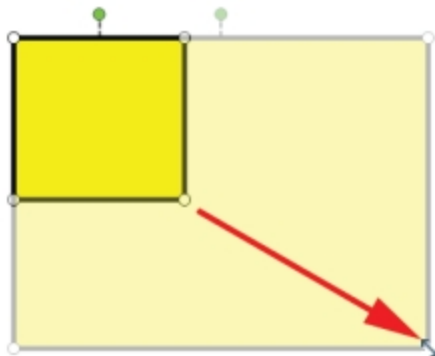

- Ha az objektum méretarányait meg szeretné őrizni az átméretezés során, az egér jobb oldali gombjával kattintson az objektumra, és válassza a **Rögzített méretarány** lehetőséget.

Objektum elforgatása

- Jelölje ki az elforgatandó objektumot.
Az objektum körül megjelenik egy keret.
- Vigye a kurzort a zöld elforgató nyél fölé.
A kurzor felveszi az elforgató kurzor alakot (⌘).
- Az egérrel húzza a nyelet addig, amíg az objektum el nem fordul a megfelelő helyzetbe.

Ha az előre definiált 45°-os helyzetek valamelyikébe kívánja az objektumot elforgatni, vigye a kurzort a megfelelő horgonypont fölé, és ott engedje el az egér gombját.



Objektum helyzetének és tulajdonságainak zárolása

1. Jelölje ki a zárolni kívánt objektumot.
2. A **Formátum** menüben vigye a kurzort a **Zárolás** menüpontra, és válassza ki a **Zárolás** lehetőséget.

 A zárolt objektumot nem lehet kijelölni.

Objektum zárolásának feloldása

- ▶ A **Formátum** menüben vigye a kurzort a **Zárolás** menüpontra, és válassza ki az **Összes zárolás feloldása** lehetőséget.





A zárolás feloldása csak az összes objektumra egyszerre lehetséges, nincs mód csak egy objektum zárolásának feloldására.

Objektum törlése

1. Jelölje ki a törölni kívánt objektumot.
2. Húzza az objektumot a szemetesvödör ikonra (.

Objektumok átrendezése

1. Jelölje ki az átrendezendő objektumot.
2. A **Formátum** menüből válassza ki a **Sorrend** menüpontot.
3. Adja meg, milyen módon kívánja átrendezni az objektumot.

Lehetőség	Művelet
 Egészen előre	A kijelölt objektum legelőre kerül.
 Vissza	A kijelölt objektum a sor végére kerül.
 Előre	A kijelölt objektum eggyel előrébb kerül a sorban.
 Eggyel hátra	A kijelölt objektum eggyel hátrébb kerül a sorban.







Objektumok csoportba foglalása

1. Jelölje ki az egy csoportba foglalandó objektumokat.
2. A **Formátum** menüben vigye a kurzort a **Csoportok** menüpontra, és válassza ki a  **Csoportba foglalás** lehetőséget.



Objektumok csoportba bontása

1. Jelölje ki a felbontandó csoportot.
2. A **Formátum** menüben vigye a kurzort a **Csoportok** menüpontra, és válassza ki a  **Csoportbontás** lehetőséget.

Objektum tulajdonságainak szerkesztése

1. Jelölje ki a szerkesztendő objektumot.
2. A vonal vagy körvonal vastagságát a Vonalvastagság csúszkával lehet beállítani.
3. Ha az objektum színét szeretné megváltoztatni, kattintson a Vonalszín vagy a Kitöltő szín négyzetre, és tegye az alábbiak egyikét.
 - A Színpalettából válasszon színt.
 - Kattintson a  ikonra, majd a **Szín** párbeszédablakban válasszon színt.
 - Kattintson a  ikonra, majd az asztalon válasszon színt.
4. A vonal vagy a körvonal stílusának módosításához kattintson a  ikonra, és válasszon az alábbiak közül:
 -  **Folyamatos vonal**
 -  **Szaggatott vonal**
 -  **Pontozott vonal**
5. Az átlátszóság beállításához kattintson az **Átlátszóság** gombra () , és válassza ki a kívánt átlátszóság százalékos értékét.

Objektum kitöltőszínének megváltoztatása



1. A MimioStudio Eszközök alkalmazásban kattintson az **Objektum kitöltése** () gombra.
2. Tegye az alábbiak egyikét:
 - A Színpalettából válasszon színt.
 - Kattintson a  ikonra, majd a **Szín** párbeszédablakban válasszon színt.
 - Kattintson a  ikonra, majd az asztalon válasszon színt.
3. Kattintson az objektumra, amelynek a kitöltőszínét meg szeretné változtatni.
 - A kitöltőszínnel nem rendelkező objektum kitöltőszínének megváltoztatásához kattintson az objektum körvonalára.

Szöveg szerkesztése



1. Kattintson kétszer a megfelelő szövegdobozra.
2. Jelölje ki a módosítani kívánt szöveget, vagy írjon be új szöveget.
3. Állítsa be a megfelelő betűkészletet, betűméretet, szövegszint és szövegigazítást.

Objektum importálása másik Jegyzetfüzet alkalmazásból



1. A forrásul szolgáló Jegyzetfüzet oldalon jelölje ki az importálni kívánt objektumot.
2. Kattintson a **Másolás** () gombra.

3. Menjen át a másik Jegyzetfüzet oldalára.
 4. Kattintson a **Beillesztés**  gombra.
-  Az importálás elvégezhető úgy is, hogy az objektumot az egerrel áthúzzuk a forrásoldalról a céloldalra.

Kézírás beolvasása

1. Jelölje ki a beolvasni kívánt objektumokat.
A kijelölt objektumok egy közös szöveget alkotnak majd.
2. Tegye az alábbiak egyikét:
 - Kattintson az egér jobb gombjával, majd válassza ki a  **Kézírás felismerése** lehetőséget.
 - Válassza ki a  **Szöveg felismerése** menüpontot az **Eszközök** menüből.

Kézírás átalakítása alakzatokká

1. Jelölje ki a beolvasni kívánt objektumokat.
2. Tegye az alábbiak egyikét:
 - Kattintson az egér jobb gombjával, majd válassza ki az  **Alakzatok beolvasása** lehetőséget.
 - Válassza ki az  **Alakzatok beolvasása** menüpontot az **Eszközök** menüből.

Objektum rácsra illesztése

1. Válassza ki a  **Rács** menüpontot a **Nézet** menüből.
Megjelenik a Rács párbeszédpanel.
2. Ha azt szeretné, hogy az objektumok a rögzített kiosztású rácpontokhoz illeszkedjenek, jelölje be az **Objektumok rácshoz illesztése** jelölőnégyzetet.
3. Ha azt szeretné, hogy az objektumok a sarkokhoz illeszkedjenek, jelölje be az **Objektumok sarkokhoz illesztése** jelölőnégyzetet.
4. A rácsvonalak közötti távolság beállításához írja be a kívánt értéket a **Rácsköz** mezőbe.
5. Ha látni szeretné a rácsot a képernyőn, jelölje be a **Rácsvonalak megjelenítése a képernyőn** jelölőnégyzetet.
6. Ha azt szeretné, hogy a rács új beállításai minden új MimioStudio Jegyzetfüzet oldalra érvényesek legyenek, jelölje be a **Legyen ez az alapértelmezés minden új dokumentumnál** jelölőnégyzetet.
7. Kattintson az **OK** gombra.

Művelet hozzáadása objektumhoz

Az objektumokhoz műveleteket lehet hozzárendelni. Művelet rendelhető minden olyan objektumhoz, amit a MimioStudio Jegyzetfüzet alkalmazásban hoztak létre vagy oda importáltak; nem rendelhető azonban hiperhivatkozás sablonhoz és háttérhez.

A művelet beállítható úgy, hogy a program elvégezze azt, amikor az objektumra kattintunk vagy elhúzzuk azt.

-  Egy objektumhoz két különböző művelet adható hozzá. Például megnyitható egy hiperhivatkozás, amikor az objektumra kattintunk, illetve az objektum klónozható,

amikor elhúzzuk azt. Ugyanakkor ugyanazzal az objektummal nem társítható két különböző hiperhivatkozás vagy két különböző hang.

Az objektumokhoz háromféle művelet társítható:

- **Hiperhivatkozás indítása** - fájl, weboldal vagy egy másik Jegyzetfüzet oldal megnyitása.
- **Klónozás** - az objektum másolatának létrehozása a Jegyzetfüzet oldalon.
- **Hang lejátszása** - hangfájl lejátszása.

Hiperhivatkozás felvétele objektumhoz

1. Jelölje ki az objektumot, amelyhez a hiperhivatkozást hozzá kívánja rendelni.
2. A **Beszúrás** menüből válassza ki a **Hiperhivatkozás** menüpontot.
Megjelenik a Művelet beállítások párbeszédpanel.
3. A **Műveletek** listából válasszon az alábbi lehetőségek közül:
 - **Kattintásra** - hiperhivatkozás megnyitása minden alkalommal, amikor az objektumra kattint
 - **Húzásra** - hiperhivatkozás indítása minden alkalommal, amikor az objektumot elhúzza
4. A **Funkció** listában válassza a **Hiperhivatkozás megnyitása** tételt.
5. Válassza ki a **Létező fájl vagy weboldal** lehetőséget a **Mire hivatkozik** listából.
A **Mire hivatkozik** listából az aktuális Jegyzetfüzet valamelyik oldala is kiválasztható.
6. A **Cím** mezőben adjon meg egy fájlnevet vagy webcímet.
A cím megadható a **Böngészés** gombra kattintással is.
7. A hiperhivatkozás hozzáadásához az objektumhoz kattintson az **OK** gombra.

Klónozás hozzáadása objektumhoz

1. Jelölje ki az objektumot, amelyhez a klónozást hozzá kívánja rendelni.
 2. A **Beszúrás** menüből válassza ki a **Művelet beállítások** menüpontot.
Megjelenik a Művelet beállítások párbeszédpanel.
 3. A **Műveletek** listából válasszon az alábbi lehetőségek közül:
 - **Kattintásra** - objektum másolása minden alkalommal, amikor az objektumra kattint
 - **Húzásra** - objektum másolása minden alkalommal, amikor az objektumot elhúzza
 4. A **Funkció** listában válassza a **Klónozás** tételt, majd kattintson az **OK** gombra.
- 💡 Klónozás művelet úgy is hozzáadható egy objektumhoz, hogy a **Beszúrás** menüben a **Klónozás** tételt választjuk. Alapértelmezett beállításként az objektumról klón jön létre bármikor, amikor elhúzzuk.

Hang hozzáadása objektumhoz

1. Válassza ki az objektumot, amelyhez hangot szeretne hozzáadni.
2. A **Beszúrás** menüből válassza ki a **Művelet beállítások** menüpontot.
Megjelenik a Művelet beállítások párbeszédpanel.
3. A **Műveletek** listából válasszon az alábbi lehetőségek közül:
 - **Kattintásra** - a hang lejátszása minden alkalommal, amikor az objektumra kattint
 - **Húzásra** - a hang lejátszása minden alkalommal, amikor az objektumot elhúzza
4. A **Funkció** listában válassza a **Hang lejátszása** tételt.

5. Kattintson a **Betöltés** lehetőségre.
Megjelenik a Megnyitás párbeszédpanel.
6. Keresse meg és válassza ki a hangfájlt, majd kattintson a **Megnyitás** gombra.
7. A **Művelet beállítások** párbeszédpanelben kattintson az **OK** gombra.

Művelet törlése objektumról

1. Jelölje ki azt az objektumot, amelyről törölni kívánja a műveletet.
2. A **Beszúrás** menüből válassza ki a **Művelet beállítások** menüpontot.
Megjelenik a Művelet beállítások párbeszédpanel.
3. A **Funkció** listában válassza a **Nincs** tételt, majd kattintson az **OK** gombra.

A MimioStudio Galéria használata

A MimioStudio Galéria az alábbi négy fő mappából áll:

- A **Magyarázó jegyzetek** mappa tartalmazza a Magyarázó jegyzetekről készült összes felvételt.
- Az **Importált tartalom csomagok** mappa tartalmazza azt az importált tartalmat, amelyet még nem adott hozzá a Galéria mappához.
- A **Kérdések és eredmények** mappa tartalmazza a MimioVote alkalmazással használható különféle objektumokat.
- A **Galéria** mappa számos különböző mappát tartalmaz a különböző kategóriájú elemek számára, például Földrajz, Matematika és így tovább.

A Galéria mappa és almappái öt különböző típusú objektumot tartalmazhatnak:

- **Képek:** a képek lehetnek fénykép jellegű képek, illetve rajzok.
- **Sablonok:** a sablonok között hátterek és előre definiált oldalbeállítások lehetnek.
- **Multimédia:** a multimédia objektumokhoz a videók, animációk és hangfelvételek tartoznak.
- **Kérdések és eredmények:** a Kérdések és eredmények tartalmazza a MimioVote tevékenységek eredményeinek létrehozásához és megjelenítéséhez használatos objektumokat.



A Galéria ezen része nem jelenik meg addig, amíg a Kérdések és eredmények mappából át nem helyezünk objektumokat a Galéria mappába vagy a Galéria almappáiba.

- **Tanórák:** a tanórákhoz a MimioStudio Jegyzetfüzet segítségével létrehozott oktatási anyagok és importált dokumentumok állnak rendelkezésre. A felhasználó létrehozhat saját oktatási anyagokat, de importálhat mások által létrehozott anyagokat is.

A MimioStudio Galéria eléréséről a MimioStudio galéria elérése részben írtunk.

Navigáció a MimioStudio Galéria alkalmazásban

- ▶ Az egyes mappákra kattintva megtekinthető annak tartalma.
- ▶ A Galéria mappák mellett látható nyílra kattintva megtekinthetők az adott Galériában található belső mappák.

A Galéria tételek kiválasztása

1. Menjen ahhoz a Galéria mappához, amelyben a kijelölendő tétel található.
2. Tegye az alábbiak egyikét:
 - Kattintással jelölje ki a kívánt Galéria tételt.
 - Több elem kijelöléséhez nyomja le a **CTRL** billentyűt, és sorban kattintson a megfelelő elemekre.
 - Az egymás közelében lévő elemeket kijelölő téglalap rajzolásával is ki lehet választani.
 - Elemek egy tartományának a kiválasztásához kattintson az első kiválasztandó elemre, majd nyomja le a **SHIFT** billentyűt, és kattintson az utolsó kiválasztandó elemre.
 - Ha az összes elemet ki szeretné választani, kattintson az egér jobb gombjával, majd válassza ki **Az összes kijelölése** menüpontot.

A Galéria tételek importálása Jegyzetfüzet alkalmazásba

A Galéria alkalmazásban található bármelyik tételt importálni lehet a MimioStudio Jegyzetfüzet alkalmazásba a bemutató részeként.

A Galéria tétel importálása Jegyzetfüzet alkalmazásba

1. Jelölje ki az importálni kívánt képet, sablont, multimédiás elemet, kérdés és válasz objektumot vagy tananyagot.
 2. Az egérrel húzza át a tételt a Jegyzetfüzet alkalmazásba.
-  Az elem kettős kattintással vagy másolás-beillesztés művelettel is importálható a Jegyzetfüzet alkalmazásba.

A Galéria tartalmának testreszabása

A MimioStudio Galéria teljes mértékben bővíthető és módosítható, a felhasználó felteheti oda a saját mappáit, képet, sablonjait, multimédiás elemeit és tananyagait.

-  A MimioStudio nem használ sem hálózati, sem megosztott galériát.

Galéria mappa importálása Galéria fájlból

1. Kattintson a **Tartalom csomag importálása** gombra .
2. A **Megnyitás** párbeszédpanelben menjen a megfelelő helyre, és válassza ki az importálni kívánt Galéria fájlt.
3. Kattintson a **Megnyitás** gombra.
A Galéria fájl tartalma bekerül a MimioStudio Galéria Importált tartalom csomag mappába.
4. Tekintse át az importált tartalmat és módosítsa, ha szükséges.
5. A Galéria mappa tartalmának áthelyezéséhez, az egér jobb oldali gombjával kattintson a mappára, és válassza a **Telepítés** lehetőséget.
A tartalom a Galéria mappába kerül.

Új Galéria mappa létrehozása

1. Válassza ki a fő Galéria mappát, vagy Galéria almappát, amelybe az új mappát fel akarja venni.
 2. Kattintson az **Új mappa** gombra .
- A Galériaelem tulajdonságai párbeszédablak jelenik meg.

3. A **Név** mezőben adja meg az új mappa nevét.
4. (Opcionális) A **Kulcsszavak** mezőben adjon meg egy vagy több kulcsszót, így az új mappára rá lehet majd kerestetni a Galéria kereső szolgáltatásával.
5. Kattintson az **OK** gombra.

Új tétel felvétele mappába

1. Jelölje ki azt a mappát, amelybe a tételt fel kívánja venni.
2. Kattintson a **Fájl beszurása** gombra .
3. A **Megnyitás** párbeszédpanelben menjen a megfelelő helyre, és válassza ki az importálni kívánt fájlt.
4. Kattintson a **Megnyitás** gombra.



A program az elemet beszurja a Galéria mappa megfelelő helyére.

-  Új elem felvehető úgy is, hogy kijelölünk egy vagy több elemet, és az egerrel áthúzzuk, vagy másolás-beillesztés eljárással beszurjuk a Galéria mappába.

Sablon létrehozása a Jegyzetfüzet képből

1. Kattintson az eger jobb gombjával, és húzza át a képet a Galéria alkalmazásba. Megjelenik a helyi menü.
2. Válassza ki a **Beszuras sablonként** lehetőséget.

A Galéria tétel másolása

1. Jelölje ki a másolni kívánt Galéria tételt.
2. Kattintson a **Másolás**  gombra.
3. Jelölje ki azt a Galéria mappát, amelybe az elemet be kívánja másolni.
4. Kattintson a **Beillesztés**  gombra.

A program az elemet beszurja a Galéria mappa megfelelő helyére.

A Galéria tétel törlése

1. Jelölje ki a törölni kívánt Galéria tételt.
2. Kattintson a **Törlés**  gombra.
A program megerősítést kér egy párbeszédpanelben.
3. Kattintson az **Igen** gombra.

Hasonló Galéria tételek keresése

1. Kattintson az eger jobb gombjával a Galéria tételre, és válassza a **Mappa megnyitása** menüpontot.
2. Ha az elem egynél több mappában is megtalálható, válassza ki, hogy melyik mappát szeretné megnyitni.

A kiválasztott elemet tartalmazó mappa megnyílik a MimioStudio Galéria alkalmazásban.

Galéria mappa exportálása Galéria fájlba

Teljes Galéria mappák exportálhatók és importálhatók a MimioStudio Galéria alkalmazásba Galéria(MCF) fájlkként. Így a felhasználó által létrehozott Galériák megoszthatók más MimioStudio felhasználókkal.

-  A MimioStudio nem használ sem hálózati, sem megosztott galériát.

Galéria mappa exportálása Galéria fájlba

1. Jelölje ki az exportálni kívánt Galéria fájlt.
2. Kattintson a **Tartalom csomag exportálása** gombra (📁).
3. A **Mentés másként** párbeszédpanelen adja meg a fájl nevét a **Fájlnév** mezőben.
4. Válassza ki a helyet, ahova a fájlt menteni kívánja.
5. Kattintson a **Mentés** gombra.

Munka az elmentett magyarázó jegyzetekkel

A MimioStudio program a Magyarázó jegyzetek üzemmódból való kilépéskor automatikusan elmenti a jegyzetekkel ellátott képernyő fényképét. A képernyőfényképet a program a MimioStudio Galéria Magyarázó jegyzetek mappájában helyezi el.

A Magyarázó jegyzetek létrehozására vonatkozó bővebb információért lásd: A képernyő megjelölése a magyarázó jegyzetek használata közben.

Az elmentett magyarázó jegyzetek megtekintése

Az elmentett magyarázó jegyzeteket a MimioStudio Galéria Magyarázó jegyzetek mappájában lehet megtekinteni.

A magyarázó jegyzetek megtekintése

1. Indítsa el a MimioStudio Galéria alkalmazást.
2. Nyissa meg a **Magyarázó jegyzetek** mappát.

Magyarázó jegyzet kiválasztása

- ▶ Tegye az alábbiak egyikét:
 - Kattintson a megfelelő jegyzetre.
 - Több jegyzet kijelöléséhez nyomja le a **CTRL** billentyűt, és sorban kattintson a megfelelő jegyzetekre.
 - Az egymás közelében lévő magyarázó jegyzeteket kijelölő téglalap rajzolásával is ki lehet választani.
 - A magyarázó jegyzetek egy tartományának a kiválasztásához kattintson az első kiválasztandó magyarázó jegyzetre, majd nyomja le a **SHIFT** billentyűt, és kattintson az utolsó kiválasztandó magyarázó jegyzetre.
 - Ha az összes magyarázó jegyzetet ki szeretné választani, kattintson az egér jobb gombjával, majd válassza ki **Az összes kijelölése** menüpontot.

Magyarázó jegyzet átnevezése

A magyarázó jegyzetéről készült képernyőfényképet a program időrendben menti el, a fénykép készítésének keltét és időpontját használva a névként. A mentés után bármelyik magyarázó jegyzetnek új nevet lehet adni.

Magyarázó jegyzet átnevezése

1. Válassza ki az átnevezendő magyarázó jegyzetet.
2. Kattintson az egér jobb gombjával, és válassza ki a **Tulajdonságok** menüpontot.
3. Írja be az új nevet a magyarázó jegyzet **Név** mezőjébe, majd kattintson az **OK** gombra.

Kulcsszavak felvétele a magyarázó jegyzetekhez

A magyarázó jegyzeteket kulcsszavakkal lehet ellátni, így később a MimioStudio Galéria kereső szolgáltatásával meg lehet találni a keresett jegyzetet.

Kulcsszó felvétele a magyarázó jegyzethez

1. Válassza ki azt a magyarázó jegyzetet, amelyikhez kulcsszavakat kíván felvenni.
2. Kattintson az egér jobb gombjával, és válassza ki a **Tulajdonságok** menüpontot.
3. A **Kulcsszavak** mezőbe írja be a kulcsszavakat, minden kulcsszót új sorba, majd kattintson az **OK** gombra.

Magyarázó jegyzet keresése

Egy bizonyos magyarázó jegyzetet a MimioStudio Galéria kereső szolgáltatása segítségével lehet megkeresni. A keresés akár kulcsszavak alapján, akár a jegyzet neve egy részének megadásával történhet.

Egy magyarázó jegyzet megkeresése

1. Nyissa meg a Galéria **Magyarázó jegyzetek** mappáját.
2. A **Keresés** mezőbe írja be a keresett szöveget.

A keresés végén a beírt szöveghez kapcsolható összes magyarázó jegyzet megjelenik a Galéria előnézet részében.

Magyarázó jegyzet importálása

A megnyitott Jegyzetfüzet alkalmazásba tetszőleges magyarázó jegyzet importálható.

Magyarázó jegyzet importálása

1. Nyisson meg egy MimioStudio Jegyzetfüzet alkalmazást.
2. Válassza ki az importálandó magyarázó jegyzetet.
3. Húzza át a kiválasztott magyarázó jegyzetet a megnyitott Jegyzetfüzet alkalmazásba.

Magyarázó jegyzet másolása-beillesztése más alkalmazásba

A magyarázó jegyzetek más alkalmazásokban, például a Microsoft Word vagy PowerPoint programban is használhatók.

Magyarázó jegyzet másolása-beillesztése más alkalmazásba

1. Válassza ki az átmásolandó magyarázó jegyzetet.
2. Kattintson a **Másolás** (📄) gombra.
3. Menjen át a másik alkalmazás ablakára.
4. Kattintson az egér jobb gombjával, és válassza ki a **Beillesztés** menüpontot.

Másik megoldásként a kiválasztott magyarázó jegyzetet egyszerűen át lehet húzni az egérrel a másik alkalmazás ablakába.

Magyarázó jegyzet nyomtatása

A magyarázó jegyzeteket ki lehet nyomtatni közvetlenül a MimioStudio Galéria Magyarázó jegyzetek mappájából.

Magyarázó jegyzet nyomtatása

1. Válassza ki a kinyomtatandó magyarázó jegyzetet.
2. Kattintson az egér jobb gombjával, és válassza ki a **Nyomtatás** menüpontot.

Magyarázó jegyzet törlése

Bármelyik jegyzetet törölni lehet a Magyarázó jegyzetek mappából.

Magyarázó jegyzet törlése

1. Válassza ki az törlésre szánt magyarázó jegyzetet.
2. Kattintson a **Törlés** (✖) gombra.
A program megerősítést kér egy párbeszédpanelben.
3. Kattintson az **Igen** gombra.

Interaktív órák adása és bemutatók tartása a Jegyzetfüzet alkalmazással

A MimioStudio Jegyzetfüzet használható a vele létrehozott vagy a Jegyzetfüzet alkalmazásba importált tananyagok és bemutatók előadására.

A Teljes képernyős nézet használata

Az információ bemutatásakor használható a Teljes képernyős nézet, amikor az aktuális oldal a teljes képernyőt kitölti.

A Teljes képernyős nézetben rendelkezésre áll a MimioStudio Jegyzetfüzet szabvány eszközsáv és a MimioStudio Eszközök.





A Teljes képernyős nézet elérése

- ▶ Kattintson a **Teljes képernyő** gombra (🖥️).
Az aktuális oldal a teljes képernyőt kitölti, és a MimioStudio Jegyzetfüzet szabvány eszközsáv látható marad.

Navigálás a bemutató közben

Navigálás a Jegyzetfüzet alkalmazással végzett bemutató közben

- ▶ A MimioStudio Jegyzetfüzet alkalmazással tartott bemutató közben a Jegyzetfüzet szabvány eszközsávon lévő gombok segítségével lehet mozogni.

Gomb	Művelet
	A gomb megnyomásával lehet kilépni a Teljes képernyős nézetből, illetve belépni oda.
	A gomb megnyomásával új oldalt lehet beszúrni.
	A gomb megnyomásával az előző oldalra lehet lapozni a Jegyzetfüzet alkalmazásban.
	A gomb megnyomásával a következő oldalra lehet lapozni a Jegyzetfüzet alkalmazásban.

Munka multimédiás objektumokkal

A bemutatóba felvitt videókat, animációkat és hangfelvételeket le lehet játszani, meg lehet állítani, működik a gyors előre- és visszatekerés.

Kép- és hangfelvétel lejátszása

- ▶ A lejátszás elindul, ha bárhol rákattintunk a video-, animációs vagy hangobjektumra.

A kép- és hanglejátszás kezelőszerveinek megjelenítése-elrejtése

1. A kép- vagy hangfelvétel lejátszása közben kattintson bárhol az objektumra; megjelennek a kezelőszervek.



2. Másodszeri kattintásra a kezelőszervek eltűnnek.

Kép- és hangfelvétel leállítása, gyors előre- és hátratekerés

- ▶ Tegye az alábbiak egyikét:
 - A kép- vagy hangfelvétel megállításához kattintson a  gombra.
 - A kép- vagy hangfelvétel gyors előretekerése a csúszka jobbra húzásával érhető el.
 - A kép- vagy hangfelvétel gyors hátratekerése a csúszka balra húzásával érhető el.

MimioTeach

A MimioTeach kivetítőt használva a felhasználó órákat adhat és bemutatókat tarthat közvetlenül a rajztáblán. A MimioStudio interaktív üzemmódban a felhasználó úgy képes mozgatni a kurzort a vetítőemőn a MimioTeach pálca segítségével, mint ahogy azt a közönséges egérrel tenné a számítógépe képernyőjén.

Mi van a csomagban?

A MimioTeach csomag az alábbi tételeket tartalmazza:

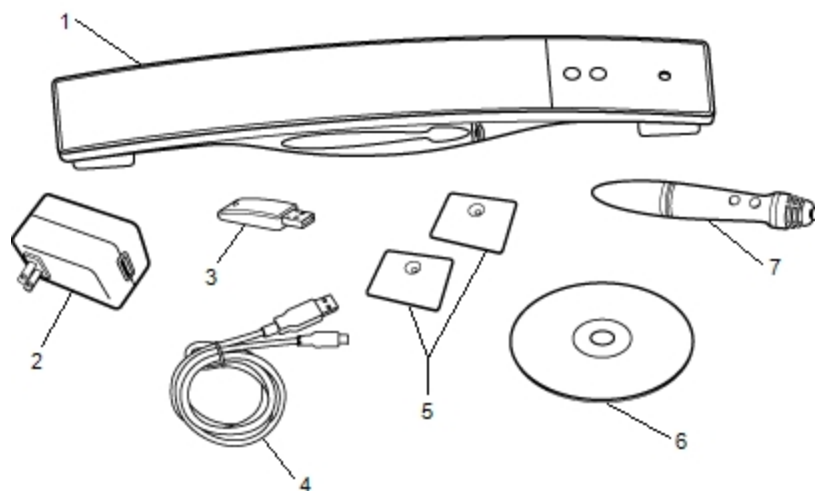

1	MimioTeach sáv	5	Rögzítő lemezek
2	USB tápcsatlakozó	6	MimioStudio DVD
3	MimioHub	7	MimioTeach pálca
4	USB kábel		

Ha a fenti tételek közül bármelyik hiányzik, forduljon az Ügyféltámogatáshoz.

A MimioTeach névjegye

A MimioTeach sáv és a pálca MimioStudio Interaktív módban használható óraadásra és bemutatók tartására.

A MimioTeach sáv a MimioCapture készülékkel használható a tábla jegyzeteinek beolvasására MimioStudio Jegyzetfüzet alkalmazásba. A MimioTeachMimioCapture eszközzel történő használatára vonatkozó információkért lásd: MimioCapture.

Az alábbi ábrán láthatók a MimioTeach főbb részei.

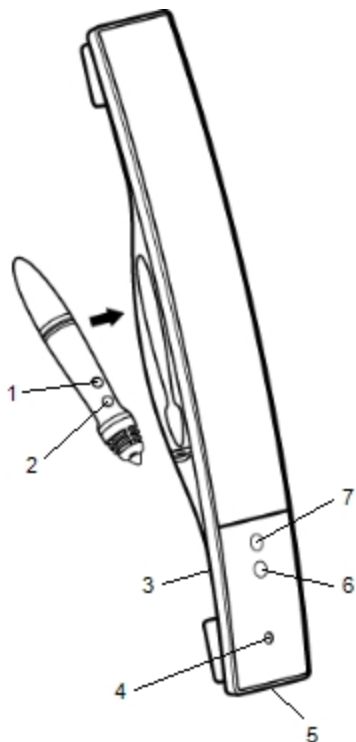

1	Start eszközök (A gomb)	5	USB/Tápcsatlakozó
2	Fölé húz/Jobb-kattintás (B gomb)	6	Indítás
3	MimioHub dokk	7	Kalibrálás
4	Bekapcsolás/Állapotjelző fények		

Állapotjelző fények

Az állapotjelző fények mutatják a MimioTeach sáv állapotát.

Kikapcsolva	Nem kap feszültséget; Nincs USB/tápkábel csatlakoztatva vagy a MimioTeach ki van kapcsolva.
Folyamatos zöld	A MimioTeach csatlakoztatva van és kap feszültséget; a MimioStudio szoftver fut.
Villogó zöld	A MimioTeach csatlakoztatva van vagy éppen csatlakozik, és kap feszültséget; a MimioStudio szoftver nem fut.
Folyamatos sárga	A MimioTeach nem talál rendelkezésre álló MimioHub eszközt.
Villogó sárga	A MimioTeach rendelkezésre álló MimioHub eszközt keres.

A MimioStudio Eszközök névjegye

A MimioStudio Eszközök között megtalálható számos bemutatóeszköz segítségével a hallgatóság figyelmét a képernyő egy meghatározott részére tudjuk irányítani azzal, hogy a képnek csak egyes részeit jelenítjük meg. A képernyőn látható képet magyarázatokkal is el lehet látni a MimioStudio Eszközök között megtalálható Magyarázó jegyzetek szolgáltatás segítségével.

A MimioStudio Eszközök alkalmazásra vonatkozó bővebb információért lásd: A képernyő megjelölése a magyarázó jegyzetek használata közben.

Az alábbi táblázat ismerteti a MimioStudio Eszközök főbb összetevőit.

	Kijelölő eszközök		Nagyítás/kicsinyítés
	Toll		Ecset
	Szöveg		Kiemelő
	Vonal		Nyíl vége
	Nyíl hegye		Kéthegyű nyíl
	Téglalap		Ellipszis
	Háromszög		Derékszögű háromszög
	Ötágú csillag		Hatszög
	Ötszög		Alakzat felismerés
	Radír		Fájl beszurása
	Képkivágás		Színválasztó
	További színek		Objektum kitöltése
	Vonalszín és Kitöltő szín		Vastagság szabályzó
	Színpaletta		Folyamatos vonal
	Szaggatott vonal		Pontozott vonal
	Átlátszóság		Galéria
	Alkalmazások (lásd alább)		Jobb egérgomb
	Interaktív		Egér
	Magyarozó jegyzet		

Az Alkalmazások eszközben az alábbiakhoz férhet hozzá:



Redőny

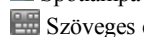

Spotlámpa

Szöveges eszközök



Gyors szavazás



Megtekintés



Számológép



Böngésző

Az első lépések

A MimioTeach telepítéséhez és használatba vételéhez olvassa el az alábbi témákat:

- A MimioTeach pálca beállítása
- A MimioTeach sáv beállítása
- Az Interaktív üzemmód beállítása

A MimioTeach pálca beállítása

A MimioTeach pálcát egy újratölthető lítium ion akkumulátor üzemelteti. Az akkumulátor töltődik, amikor a pálca a MimioTeach sávon dokkolva van.

A MimioTeach pálca beállítása

1. A pálca felső részét forgassa el annak érdekében, hogy a felső részt leválassza a pálca testéről.

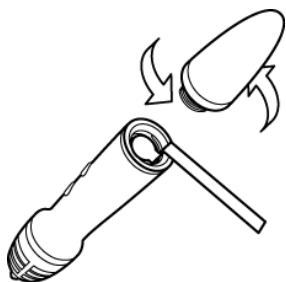

2. A műanyag sávot távolítsa el a pálcáról.

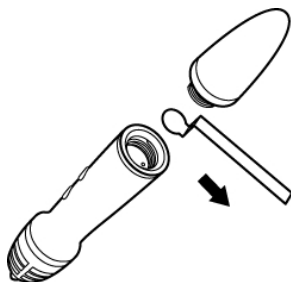

3. A felső részt helyezze vissza a pálcára és forgassa el az óramutató járásával megegyező irányba.

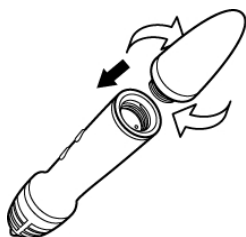

A MimioTeach sáv beállítása

A MimioTeach sáv gyárilag csatlakozik a mellékelt MimioHub készülékre. A MimioHub használható más MimioClassroom készülékek csatlakoztatására is a számítógépre, mint pl. a MimioVote.

- 💡 Ha nem használja, a MimioHub tárolható a MimioHub dokkon a MimioTeach sáv hátulján.

A MimioTeach tápellátását a mellékelt USB kábel és a tápadapter biztosítja.

- Alternatív megoldásként a MimioTeach üzemeltethető három darab AAA elem használatával. A MimioTeach sáv elemekkel történő üzemeltetésére vonatkozó információkért lásd Az elemek behelyezése című részt.

A MimioTeach sáv beállítása

1. Az USB kábelt csatlakoztassa a tápadapteren lévő USB portra.

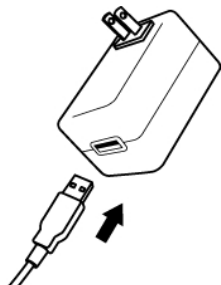

2. Az USB kábel másik végét csatlakoztassa a MimioTeach sávon lévő USB portra.

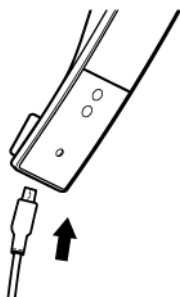

3. Az adaptert csatlakoztassa egy fali hálózati aljzatba.

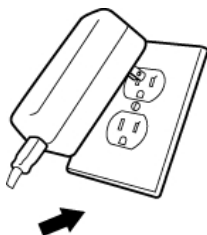

4. Az ábrán látható módon a MimioTeach sávot helyezze a tábla bal oldali részére.

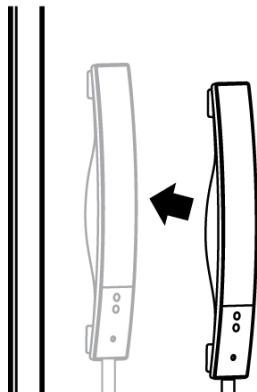

A MimioTeach sáv biztonságosan rögzíthető nem mágneses táblára. A sáv nem mágneses táblára történő rögzítésére vonatkozó információkért lásd A MimioTeach rögzítése nem mágneses táblára című részt.

5. A MimioHub készüléket csatlakoztassa egy a számítógépen rendelkezésre álló USB portra.

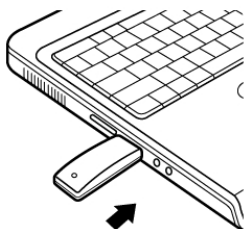

- Ha a MimioTeach sávot nem vezeték nélkül szeretné csatlakoztatni a számítógépre, akkor a sávot a tápadapter nélkül, a mellékelt USB kábel használatával csatlakoztathatja a számítógépre. A sáv tápellátását a számítógép biztosítja az USB kapcsolaton keresztül.

Az Interaktív üzemmód beállítása

A MimioStudio Interaktív üzemmódban a felhasználó órákat adhat és bemutatókat tarthat közvetlenül a rajztáblán.

Az interaktív üzemmód használatához szükség van egy kivetítőre, egy MimioTeach-kompatibilis táblára és egy MimioTeach pálcára. Ez a három készülék együtt egy rendkívül hatékony eszközt alkot óraadáshoz és bemutatók tartásához.

Az asztal kivetítése

Ha a bemutatót egy MimioStudio jegyzetfüzetből vagy más alkalmazásból, például PowerPointből tartjuk, az alkalmazást megnyithatjuk az Interaktív üzemmód elindítása és kalibrálása előtt is, de utána is.

Az Interaktív üzemmód beállítása

1. Vetítsük ki a számítógép képernyőjét a táblára.
A kivetítésre vonatkozó utasításokat a kivetítő kezelési utasításában lehet megtalálni.
2. Állítsuk be úgy a kivetített képet, hogy egy 5-8 centiméternyi szabad terület maradjon mindenütt a kép széle és a MimioTeach pereme között.

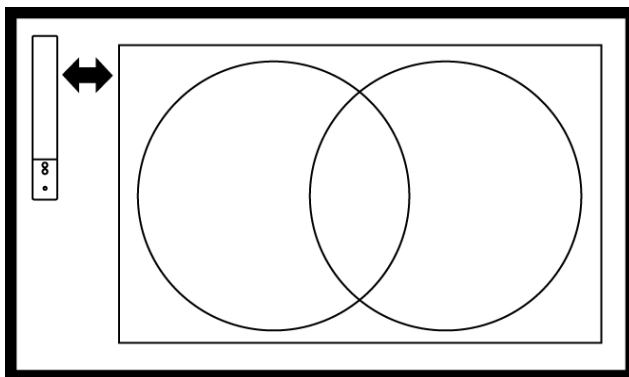

3. A MimioTeach egérrel kattintson bárhová a táblán.

Az Interaktív üzemmód elindul és a kalibrációs képemő jelenik meg.

Kilépés az Interaktív üzemmódból

► Tegye az alábbiak egyikét:

- Nyomja meg az **Interaktív** (⊕) gombot kétszer a MimioTeach sávon.
- Indítsa el a MimioStudio Eszközök alkalmazást, kattintson az **Interaktív**  gombra, majd kattintson a **Kilépés** gombra.
- Indítsa el a MimioStudio Beállításokat, válassza az **Interaktív** üzemmódot, és kattintson a **Letiltás** gombra.

A MimioStudio Beállítások elérésére vonatkozó információkért lásd A MimioStudio testreszabása című részt.

Az Interaktív üzemmód kalibrálása

Az Interaktív üzemmód elindítását követően a program kéri a felhasználótól a kalibrálás elvégzését a MimioTeach pálca használatával.

Ha a tábla és a kivetítő állandó jelleggel van felszerelve, csak a legelső alkalommal kell az Interaktív üzemmód kalibrálását elvégezni, később erre már nincs szükség. Lásd Az interaktív üzemmód beállításai részt.

Az interaktív üzemmód kalibrálása

1. Ha az Interaktív üzemmód elindításakor nem jelenik meg a kalibráló képemő, tegye az alábbiak egyikét:

- Indítsa el a MimioStudio Eszközök alkalmazást, kattintson az **Interaktív** gombra () , és kattintson az **Újrakalibrálás** gombra.
- Nyomja meg az **Interaktív** (⊕) gombot a MimioTeach sávon.
- Indítsa el a MimioStudio Beállításokat, válassza az **Interaktív** üzemmódot, és kattintson a **Kalibrálás** gombra.

2. Nyomja a MimioTeach pálcát a táblára a sorra megjelenő kilenc kalibrációs jel közepénél.

Ügyeljen arra, hogy a kattintáskor a pálca merőleges legyen az írási felületre.

A kattintáskor a megjelölt kalibrációs jel eltűnik, és megjelenik a következő.

A kalibráció befejeztével eltűnik a kalibrációs képemő, és elindul az Interaktív üzemmód.

A MimioTeach használata

A MimioTeach sáv és a pálca MimioStudio Interaktív módban használható óraadásra és bemutatók tartására. A MimioStudio interaktív üzemmódban a felhasználó úgy képes mozgatni a kurzort a vetítőernyőn a MimioTeach pálca segítségével, mint ahogy azt a közönséges egérrel tenné a számítógépe képemőjén.

A MimioStudio Eszközök között megtalálható számos bemutatóeszköz segítségével a hallgatóság figyelmét a képemő egy meghatározott részére tudjuk irányítani azzal, hogy a képeknek csak egyes részeit jelenítjük meg. A képemőn látható képet magyarázatokkal is el

lehet látni a MimioStudio Eszközök között megtalálható Magyarázó jegyzetek szolgáltatás segítségével.

A MimioTeach pálca használata

Az Interaktív üzemmódban a MimioTeach pálca segítségével kezelni lehet a számítógép képernyőjét, irányítani lehet a számítógépen futó alkalmazásokat a vetítőernyőről.

Az alábbi táblázatban látható, hogy hogyan lehet a MimioTeach pálcával a a számítógép képernyőjét kezelni a vetítőernyőről.

Ehhez...	Művelet
Bal kattintás	Kattintás a kivetített kép megfelelő helyén a pálca hegyével.
Bal dupla kattintás	Kattintás kétszer egymás után gyorsan a kivetített kép megfelelő helyén a pálca hegyével.
Jobb kattintás	Nyomja meg a pálca B gombját, és kattintson kétszer egymás után gyorsan a kivetített kép megfelelő helyén a pálca hegyével.
Fölötte állás	<ol style="list-style-type: none"> 1. Tartsa a pálcát a megfelelő helyen olyan közel a vetítőtáblához, amilyen közel csak lehet, de anélkül, hogy hozzáérne. 2. Nyomja meg a pálca B gombját. 3. Mozgassa a pálcát a megfelelő helyre. 4. Engedje fel a pálca B gombját.

A MimioTeach pálca gombjai által ellátott funkció megváltoztatását Az Interaktív üzemmód beállításai részben írjuk le.

A figyelem felhívása a Felfedés és a Reflektor eszköz segítségével

A Felfedés eszköz és a Reflektor eszköz segítségével a hallgatóság figyelmét a képernyő egy meghatározott területére lehet irányítani azáltal, hogy a kép egy része rejtve marad.

A Felfedés eszköz használata

A Felfedés eszköz segítségével *árnyékot* lehet létrehozni, amelyet a kép előtt lehet felemelni és leengedni, jobbra, illetve balra mozgatni, mintha csak egy rolót húzogatnánk a kép alsó szélétől fel és le. Ennek segítségével a szöveget soronként vagy bekezdésenként lehet megmutatni a képernyőn.

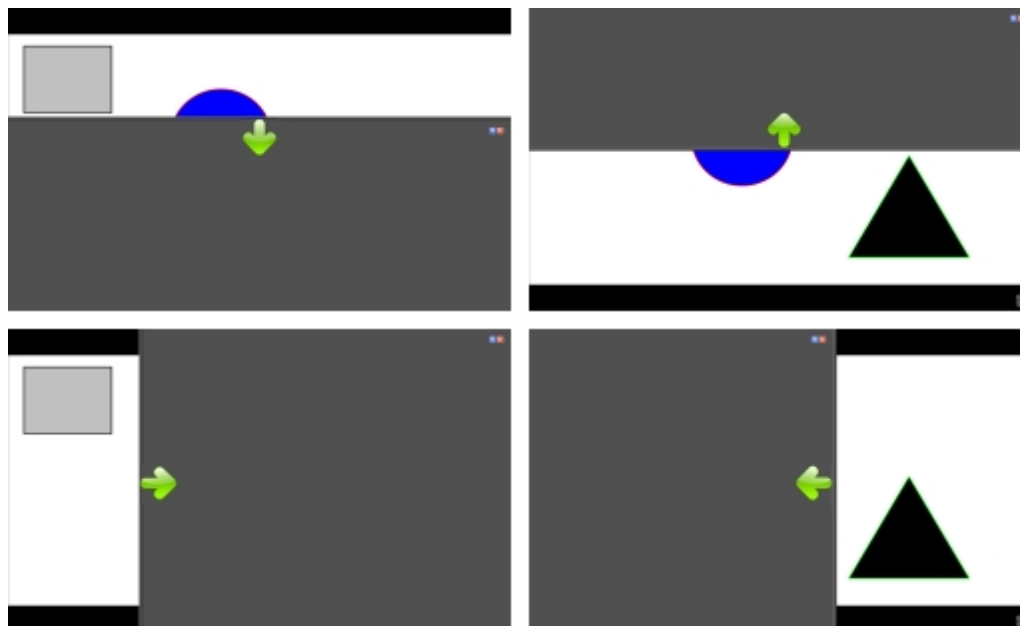

A Felfedés eszköz elérése

- ▶ Tegye az alábbiak egyikét:
 - A MimioStudio Eszközök alkalmazásban kattintson az **Alkalmazások** gombra (🛠️), majd válassza ki a **Felfedés** alkalmazást.
 - (Csak Interaktív üzemmódban) Nyomja meg az **Indítás** gombot (⏏️) a MimioTeach sávon, majd kattintson a **Felfedés** lehetőségre az Indítás ablakban.

A felfedett terület változtatása

- ▶ A leámyékolt részen bárhol kattintva az egérrel fel, le, balra és jobbra lehet húzni az ámyékolót, és ezzel kisebb vagy nagyobb területet felfedni a képből.

A Felfedés eszköz átlátszóságának állítása

1. A **Átlátszóság** ikonra kattintás után az **Átlátszóság** menüpontra kell vinni a kurzort.
2. Az **Átlátszóság** listából ki kell választani a megfelelő százalékos értéket.
A 0 %-os átlátszóság azt jelenti, hogy a beámyékolt terület teljesen átlátszatlan.

A Reflektor eszköz használata

A Reflektor eszköz egy kis megvilágított rész kivételével a teljes képernyőt sötétbe borítja. Segítségével a hallgatóság figyelmét a képernyő meghatározott részére lehet irányítani. A Reflektor eszköz által megvilágított rész alakja és mérete megváltoztatható, és a fényfolt a képernyő tetszőleges részére irányítható.

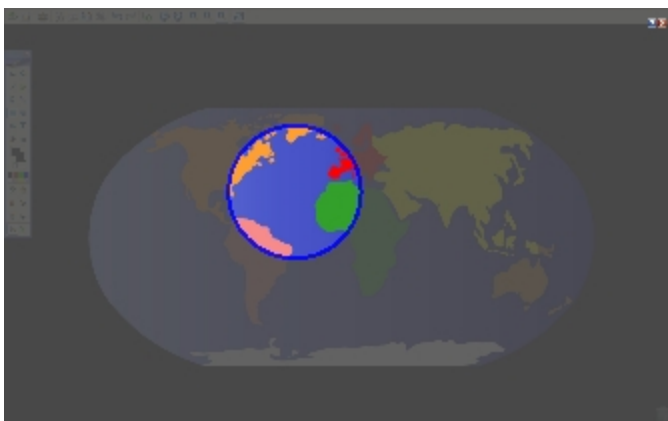



A Reflektor eszköz használata

1. Tegye az alábbiak egyikét:
 - A MimioStudio Eszközök alkalmazásban kattintson az **Alkalmazások** gombra (🔧), majd válassza ki a **Reflektor** alkalmazást.
 - (Csak Interaktív üzemmódban) Nyomja meg az **Indítás** gombot (⏻) a MimioTeach sávon, majd kattintson a **Reflektor** lehetőségre az Indítás ablakban.
2. Kattintson bárhol az elsötétített részre a fénykörön kívül, és vigye az egérrel a fényt a megfelelő helyre.

A fényfolt alakjának változtatása

1. A  ikonra kattintás után az **Alak** menüpontra kell vinni a kurzort.
2. Az **Alak** listából válasszon alakot a reflektor számára.

A fényfolt méretének változtatása

1. A  ikonra kattintás után az **Méret** menüpontra kell vinni a kurzort.
 2. A **Méret** listából ki kell választani a megfelelő méretet.
-  A fényfolt alakját úgy is meg lehet változtatni, hogy a színes kontúrt az egérrel a megfelelő méretig húzzuk.

A reflektor átlátszóságának módosítása

1. A  ikonra kattintás után az **Átlátszóság** menüpontra kell vinni a kurzort.
2. Az **Átlátszóság** listából ki kell választani a megfelelő százalékos értéket.
A 0 %-os átlátszóság azt jelenti, hogy a beárnýékolt terület teljesen átlátszatlan.

A képernyő feliratozása Magyarázó jegyzetek használatával

A Magyarázó jegyzetek üzemmódban lehetőség nyílik az alkalmazások, weboldalak és képek jegyzetekkel való ellátására. A Magyarázó jegyzetek üzemmódban elmosódó szélű zöld keret jelenik meg a képernyő körül.

A Magyarázó jegyzetek üzemmódból való kilépéskor az addig létrehozott jegyzetek eltűnnek a vetítőtábláról, de a program automatikusan elmenti őket a MimioStudio Galéria Magyarázó jegyzetek mappájában.

A Magyarázó jegyzetek üzemmód bekapcsolása

A Magyarázó jegyzetek üzemmód bekapcsolása

1. Tegye az alábbiak egyikét:
 - A MimioStudio Eszközök alkalmazásban kattintson a **Magyarázó jegyzetek** gombra (); ez befagyasztja a képernyőn látható képet.
 - *(Csak Interaktív üzemmódban)* Nyomja meg az **Indítás** gombot () a MimioTeach sávon, majd kattintson a **Magyarázó jegyzet** lehetőségre az Indítás ablakban. A képernyő körül megjelenik az elmosódó szélű zöld keret.
2. Most a MimioStudio Eszközök segítségével el lehet látni a képet jegyzetekkel. A Magyarázó jegyzetek üzemmódban a MimioStudio Eszközök összes objektuma, rajzoló és átalakító szolgáltatása használható.

A Magyarázó jegyzetek üzemmód kikapcsolása

- ▶ Tegye az alábbiak egyikét:
 - A MimioStudio Eszközök alkalmazásban kattintson az **Egér** gombra (); ezzel megszűnik a képernyő „befagyasztása”.
 - *(Csak Interaktív üzemmódban)* Nyomja meg az **Indítás** gombot () a MimioTeach sávon, majd kattintson a **Magyarázó jegyzet** lehetőségre az Indítás ablakban.

A Magyarázó jegyzetek üzemmód keretének kikapcsolása

1. Az értesítési területen az egér jobb oldali gombjával kattintson az ikonra, és válassza az **Beállítások** lehetőséget.
2. Válassza az **Notebook** lehetőséget a **MimioStudio Beállítások** párbeszédpanelben.
3. Az **Általános** beállítás alatt törölje a jelölést **A teljes képernyős keret engedélyezése (Csak Magyarázó jegyzetekhez)** jelölőnégyzetből.
4. A beállítások elmentéséhez kattintson az **OK** gombra.

Magyarázó jegyzetek készítése a MimioStudio Eszközök használatával

A jegyzetek készítéséhez a MimioStudio Eszközök használható. A Magyarázó jegyzetek üzemmódban a MimioStudio Eszközök összes objektuma, rajzoló és átalakító szolgáltatása használható.

A kiválasztott rajzeszköz kiválasztva marad mindaddig, amíg a felhasználó másik rajzeszközt nem választ, vagy ki nem választja a kijelölés eszközt.

Az objektumok kezelésére vonatkozó bővebb információért lásd: Objektumok kezelése.





A Magyarázó jegyzetek üzemmódban a MimioStudio rajzeszközök minden olyan szolgáltatása és jellemzője használható, amely a MimioStudio Jegyzetfüzet alkalmazásban is használható.

Rajzolás tollal



1. Kattintson a **Toll** gombra ().
2. (Opcionális) A vonal vastagságát a Vonalvastagság csúszkával lehet beállítani.
3. (Opcionális) Állítsa be a vonalszint, majd tegye az alábbiak egyikét:
 - A Színpalettából válasszon színt.
 - Kattintson a ikonra, majd a **Szín** párbeszédablakban válasszon színt.
 - Kattintson a ikonra, majd az asztalon válasszon színt.
4. (Opcionális) A vonal átlátszóságának beállításához kattintson az **Átlátszóság** gombra () és válassza ki a kívánt átlátszóság százalékos értékét.

5. Vigye a kurzort a rajzoló terület kezdetére az oldalon.
6. Az egeret húzva rajzolja meg a kívánt vonalakat.

Rajzolás ecsettel

1. Kattintson az **Ecset** gombra ().
2. (Opcionális) A vonal vastagságát a Vonalvastagság csúszkával lehet beállítani.
3. (Opcionális) Állítsa be a vonalszint, majd tegye az alábbiak egyikét:
 - A Színpalettából válasszon színt.
 - Kattintson a  ikonra, majd a **Szín** párbeszédablakban válasszon színt.
 - Kattintson a  ikonra, majd az asztalon válasszon színt.
4. (Opcionális) A vonal átlátszóságának beállításához kattintson az **Átlátszóság** gombra (), és válassza ki a kívánt átlátszóság százalékos értékét.
5. Vigye a kurzort oda, ahol el szeretné kezdeni az ecsetvonást az oldalon.
6. Az egeret húzva rajzolja meg a kívánt ecsetvonásokat.





A kép egy területének kiemelése





1. Kattintson a **Kiemelő** gombra ().
2. (Opcionális) A kiemelő vastagságát a Vonalvastagság csúszkával lehet beállítani.
3. (Opcionális) Állítsa be a színt, majd tegye az alábbiak egyikét:
 - A Színpalettából válasszon színt.
 - Kattintson a  ikonra, majd a **Szín** párbeszédablakban válasszon színt.
 - Kattintson a  ikonra, majd az asztalon válasszon színt.
4. Vigye a kurzort a kiemelendő terület kezdetére az oldalon.
5. Húzza végig a kurzort a kiemelendő területen.

A kézírás és szabadkézi rajzok, illetve a kiemelések törlése

1. Kattintson a **Radír** () gombra.
2. (Opcionális) A radír szélességét a Vonalvastagság csúszkával lehet beállítani.
3. Húzza a kurzort a törölni kívánt vonalak vagy kiemelés fölé.

Vonal vagy síkidom rajzolása











1. Kattintson a kívánt vonal- vagy síkidomtípusra.
2. (Opcionális) A vonal vagy körvonal vastagságát a Vonalvastagság csúszkával lehet beállítani.
3. (Opcionális) A vonal vagy körvonal színének megváltoztatásához kattintson a Vonalszín négyzetre, és tegye az alábbiak egyikét.
 - A Színpalettából válasszon színt.
 - Kattintson a  ikonra, majd a **Szín** párbeszédablakban válasszon színt.
 - Kattintson a  ikonra, majd az asztalon válasszon színt.
4. (Opcionális) A kitöltőszín beállításához kattintson a Kitöltőszín négyzetre, és tegye az alábbiak egyikét.
 - A Színpalettából válasszon színt.
 - Kattintson a  ikonra, majd a **Szín** párbeszédablakban válasszon színt.
 - Kattintson a  ikonra, majd az asztalon válasszon színt.

5. A vonal vagy a körvonal stílusának módosításához kattintson a  ikonra, és válasszon az alábbiak közül:
 -  **Folyamatos vonal**
 -  **Szaggatott vonal**
 -  **Pontozott vonal**
6. (Opcionális) A vonal vagy síkidom átlátszóságának beállításához kattintson az **Átlátszóság** gombra () , és válassza ki a kívánt átlátszóság százalékos értékét.
7. Vigye a kurzort a rajzolni kívánt vonal vagy síkidom kezdetére az oldalon.
8. Az egeret húzva rajzolja meg a vonalat, síkidomot.

Formázott szöveg írása

1. Kattintson a **Szöveg** gombra ().
2. Vigye a kurzort a beírti kívánt szöveg helyére az oldalon.
Adott szélességű szövegdozoz elhelyezéséhez kattintson a doboz kívánt helyére az oldalon, és az egeret húzva rajzolja meg a kívánt szélességű dobozt.
3. Válassza ki a betűtípust, betűméretet, betűszínt és a szövegigazítást.
4. Írja be a szöveget a dobozba.

Síkidom rajzolása

1. Kattintson az **Alakzat felismerés** () gombra.
2. (Opcionális) A körvonal vastagságát a Vonalvastagság csúszkával lehet beállítani.
3. (Opcionális) A körvonal színének megváltoztatásához kattintson a Vonalszín négyzetre, és tegye az alábbiak egyikét.
 - A Színpalettából válasszon színt.
 - Kattintson a  ikonra, majd a **Szín** párbeszédablakban válasszon színt.
 - Kattintson a  ikonra, majd az asztalon válasszon színt.
4. (Opcionális) A kitöltőszín beállításához kattintson a Kitöltőszín négyzetre, és tegye az alábbiak egyikét.
 - A Színpalettából válasszon színt.
 - Kattintson a  ikonra, majd a **Szín** párbeszédablakban válasszon színt.
 - Kattintson a  ikonra, majd az asztalon válasszon színt.
5. A vonal vagy a körvonal stílusának módosításához kattintson a  ikonra, és válasszon az alábbiak közül:
 -  **Folyamatos vonal**
 -  **Szaggatott vonal**
 -  **Pontozott vonal**
6. (Opcionális) A vonal átlátszóságának beállításához kattintson az **Átlátszóság** gombra () , és válassza ki a kívánt átlátszóság százalékos értékét.
7. Vigye a kurzort a rajzolni kívánt síkidom kezdetére az oldalon.
8. Az egeret húzva rajzolja meg a síkidomot.

-  Az Alakzat felismerő eszköz használható körök, ellipszisek, háromszögek, téglalapok, négyzetek és vonalak rajzolására.

Az összes magyarázó jegyzet törlése a képernyőről

A Magyarázó jegyzetek üzemmódból való kilépéskor a program törli a képernyőről az összes jegyzetet, de elmenti ezeket egy képernyőfénykép formájában. A képernyőfényképek megtekintésére és újbóli felhasználására vonatkozó tájékoztatást a Munka az elmentett magyarázó jegyzetekkel részben írjuk le.







Szöveg bevitele alkalmazásba a MimioStudio Szöveges eszközök használatával

A MimioStudio Szöveges eszközök segítségével bármilyen szövegdobozba és szöveges oldalra szöveget lehet beírni. A Szöveges eszköznek két szövegbeviteli üzemmódja van:





- A Virtuális billentyűzet segítségével a képernyőn megjelenő billentyűzetről lehet szöveget bevinni.
A Virtuális billentyűzet csak az alábbi billentyűzetkezelő programok valamelyikének megléte esetén használható: xvkbd, OnBoard vagy GOK.
- A Palatábla segítségével a szöveget a képernyőn megjelenő kis tábláról lehet bevinni.
A kézírást a program automatikusan szöveggé alakítja, és beviszi a futó alkalmazásba.

Emellett a Palatábla lehetővé teszi a kézmozdulatok felismerését is, ennek köszönhetően a kézzel írt jeleket általánosan használt parancsként lehet értelmezni.

A MimioStudio Szöveges eszköz elérése

1. A MimioStudio Eszközök alkalmazásban kattintson az **Alkalmazások** gombra , majd válassza ki a  **Szöveges eszközök** alkalmazást.
2. Az egér jobb oldali gombjával kattintson a **Szöveges eszközök** ikonra  vagy  az értesítési területen.
3. Válassza ki a használni kívánt Szöveges eszközt.
 -  **Billentyűzetet**, ha a Virtuális billentyűzetet szeretné használni;
 -  **Palatábla** lehetőséget, ha a külön kis táblára szeretne írni.

A MimioStudio Szöveges eszközök kikapcsolása

- ▶ Tegye az alábbiak egyikét:
 - Kattintson a **Szöveges eszközök** ikonra  vagy  az értesítési területen.
 - A MimioStudio Eszközök alkalmazásban kattintson az **Alkalmazások** gombra , majd válassza ki a  **Szöveges eszközök** alkalmazást.

A Virtuális billentyűzet használata

A virtuális billentyűzet („képernyő-billentyűzet”) segítségével bármelyik alkalmazásba lehet szöveget bevinni.

-  A Virtuális billentyűzet csak az alábbi billentyűzetkezelő programok valamelyikének megléte esetén használható: xvkbd, OnBoard vagy GOK.

A virtuális billentyűzet használata

1. Indítsa el a Virtuális billentyűzetet.
2. Kattintson a szövegdobozra vagy szöveges oldalra, ahova a szöveget be kívánja írni.

3. Az egér vagy a MimioTeach pálca segítségével nyomja le a képernyőn látható virtuális billentyűzet megfelelő billentyűit.





A szöveg megjelenik a kiválasztott szövegdobozban vagy a szöveges oldalon.

A Palatábla használata

A Palatábla segítségével a szöveget a képernyőn megjelenő kis tábláról lehet bevinni a MimioTeach pálca használatával az Interaktív üzemmódban. A Palatábla használata esetén a közönséges egérrel vagy más beviteli eszközzel is be lehet vinni a szöveget a számítógépről.

A Palatábla használata

1. Indítsa el a Palatáblát.
A képernyőn megjelenik a kis tábla.
2. Kattintson a szövegdobozra vagy szöveges oldalra, ahova a szöveget be kívánja írni.
3. Az egérrel vagy a MimioTeach pálccával írja a szöveget a tábla halványsárga felületére.
A program a kézírást automatikusan szöveggé alakítja, és az megjelenik a kiválasztott szövegdobozban vagy szöveges oldalon.
4. A billentyűzet kézírással nem kiváltható billentyűi helyett a képernyőn látható megfelelőjüket lehet használni.

Gomb	Leírás
	Visszalépés
	Bevitel
	Tabulátor
	Szököz

A Palatábla lehetőséggel egyes billentyűk hatása a megfelelő kézmozdulattal is kiváltható; Lásd A kézmozdulatok felismerése részben.

A kézmozdulat-felismerés használata

A kézmozdulat-felismerés segítségével egyes kézírásos jelek egyes billentyűlenyomásoknak feleltethetők meg. A kézmozdulat-felismerést a Palatábla tudja kezelni.

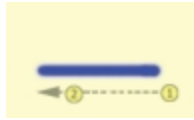
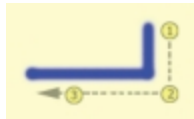
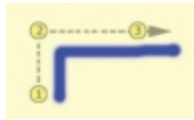
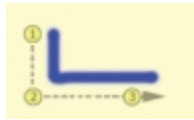

Az alábbi táblázatban látható, mely kézmozdulatokkal váltható ki a billentyűzet egyes billentyűinek hatása.

Billentyűleütés	Művelet	
Visszalépés	Húzzon egy vízszintes vonalat jobbról balra.	
Bevitel	Húzzon folytonosan egy vonalat fentről lefelé, majd jobbról balra.	
Tabulátor	Húzzon folytonosan egy vonalat letről felfelé, majd balról jobbra.	
Szóköz	Húzzon folytonosan egy vonalat fentről lefelé majd balról jobbra.	

A Böngésző, és a Számológép eszköz használata

A MimioStudio Eszközök között megtalálható a böngészőre és a számológépre való hivatkozás is.

Az eszközök használata

1. Indítsa el a MimioStudio Eszközök alkalmazást.
2. Kattintson az **Alkalmazások** gombra (🔗), és válassza a **További eszközök** lehetőséget, majd válasszon az alábbi opciók közül:
 -  Számológép
 -  Böngésző

A MimioTeach karbantartása

A MimioTeach tisztítására, az elemek behelyezésére és végleges rögzítésére vonatkozó információkért olvassa el az alábbi témákat.

- A MimioTeach tisztítása
- Az elemek behelyezése
- A MimioTeach rögzítése nem mágneses táblára

A MimioTeach tisztítása

A MimioTeach készüléket hosszú és problémamentes működésre tervezték, és rendkívül kevés karbantartást igényel.

A MimioTeach az alábbi eszközökkel könnyen tisztítható:

- Szálmentes ruha.
- Izopropil alkohol, hígított mosogatószer vagy hígított ablaktisztító.
- ⚠ Ha ablaktisztítót használ, olyat használjon, amely nem tartalmaz ammóniát.

A MimioTeach sáv és pálca tisztítása

1. A MimioTeach sávból csatlakoztassa le az USB kábelt.
2. A MimioTeach sáv és pálca külső felületét törölje le szálmentes ruhával.
3. A fent említett tisztító oldat valamelyikével távolítsa el a szennyeződést és foltokat.
- ⚠ Kerülje, hogy a töltő-érintkezőket folyadék érje. Ne kerüljön folyadék a készülékek nyílásaiba.
4. Csatlakoztassa vissza az USB kábelt.

Az elemek behelyezése

A MimioTeach tápellátását a mellékelt USB kábel és a tápadapter biztosítja. Alternatív megoldásként a MimioTeach üzemeltethető három darab AAA elem használatával.

Az elemek behelyezése

1. Nyomja le és csúsztassa le az akkumulátortartó fedelét.
 2. Helyezzen be három AAA méretű elemet az akkumulátortartóba.
 3. Zárja le az akkumulátortartó fedelét.
- 📌 Ha a MimioTeach sávot hosszabb ideig nem szándékozik használni, vegye ki belőle az elemeket.

A MimioTeach rögzítése nem mágneses táblára

A MimioTeach sáv biztonságosan rögzíthető nem mágneses táblára. Ha Ön nem rendelkezik mágneses táblával, a MimioTeach sáv a mellékelt fém lemezekkel rögzíthető a táblára.

- 📌 Ha a MimioTeach és a MimioCapture eszközt egyaránt telepíti, a MimioTeach eszköz rögzítése előtt rögzítenie kell a MimioCapture eszközt. Ez biztosítja a MimioTeach sáv megfelelő elhelyezését. A MimioCapture eszköz rögzítésére vonatkozó információkért lásd A MimioCapture rögzítése nem mágneses táblára című részt.

A MimioTeach rögzítése nem mágneses táblára

1. Az ábrán látható módon a fém lemezeket helyezze a MimioTeach sáv hátuljára. Ügyeljen arra, hogy a lemezen lévő vágat a MimioTeach sáv hátán lévő vágatba illeszkedjen.

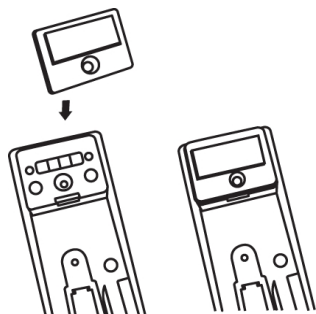

2. A ragasztófelület felszabadításához távolítsa el a ragasztócsíkon lévő papír bevonatot.

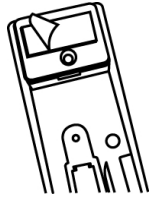

3. Az ábrán látható módon a MimioTeach sávot szorosan nyomja a tábla bal oldali részére.

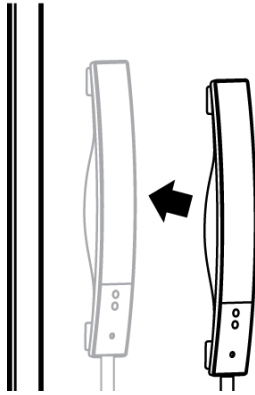

Ez az oldal szándékosan üres a kétoldalas nyomtatás érdekében.

Mimio Interaktív

A Mimio Interaktív kivetítőt használva a felhasználó órákat adhat és bemutatókat tarthat közvetlenül a rajztáblán. A MimioStudio interaktív üzemmódban a felhasználó úgy képes mozgatni a kurzort a vetítőemnyőn a Mimio Interaktív egér segítségével, mint ahogy azt a közönséges egérrel tenné a számítógépe képernyőjén.

Mi van a csomagban?

A Mimio Interaktív csomag az alábbi tételeket tartalmazza:

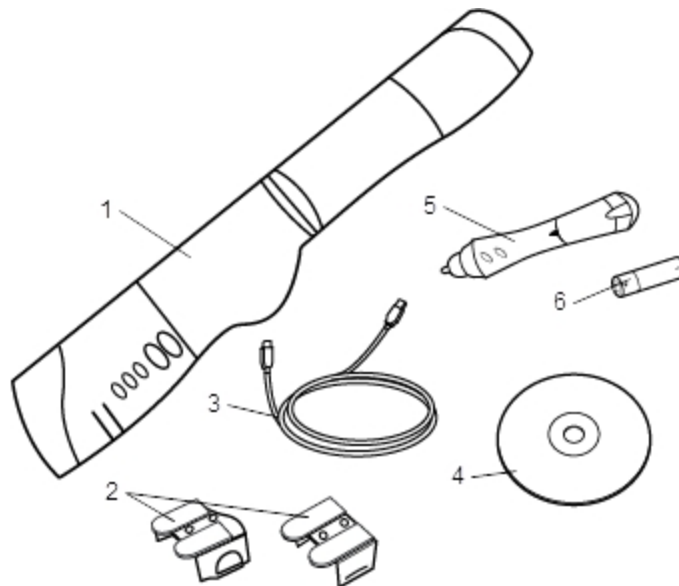

1	Mimio Interaktív sáv	4	MimioStudio DVD
2	Rögzítőkeretek	5	Mimio egér
3	USB kábel	6	AA elem

Ha a fenti tételek közül bármelyik hiányzik, forduljon az Ügyféltámogatáshoz.

A Mimio Interaktív névjegye

A Mimio Interaktív sáv és az egér MimioStudio Interaktív módban használható óraadásra és bemutatók tartására.

A Mimio Interaktív sáv a Mimio Capture Kit készülékkel használható a tábla jegyzeteinek beolvasására MimioStudio Jegyzetfüzet alkalmazásba. A Mimio InteraktívMimio Capture

Kit eszközzel történő használatára vonatkozó információkért lásd: Mimio Capture Kit.
Az alábbi ábrán láthatók a Mimio Interaktív főbb részei.

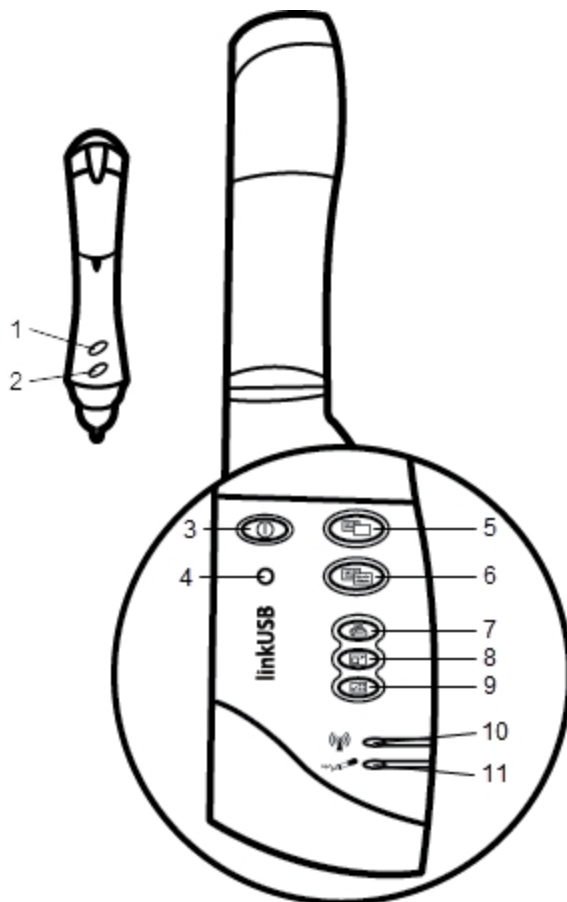

1	"A" gomb (jobb-kattintás)	7	Oldal nyomtatása (Reflektor eszköz)
2	"B" gomb (Fölötte állás)	8	Ablak átméretezése (Felfedés eszköz)
3	Bekapcsológomb/Állapotjelző fény	9	Interaktív
4	Tanuló gomb	10	Adatátvitel állapotjelző fény
5	Új oldal (MimioStudio Eszközök)	11	Memória állapotjelző fény
6	Oldal másolása (Magyarázó jegyzetek üzemmód)		

Állapotjelző fények

Az állapotjelző fények mutatják a Mimio Interaktív sáv állapotát.

Bekapcsolást jelző fények

Villogó sárga	A Mimio Interaktív kap tápellátást; kevesebb mint egy óra elem üzemidő van hátra.
---------------	---

Folyamatos zöld	A Mimio Interaktív kap tápfeszültséget.
Folyamatos sárga	A Mimio Interaktív kap tápellátást; 1-5 óra elem üzemidő van hátra.
Villogó sárga	A Mimio Interaktív kap tápellátást; kevesebb mint egy óra elem üzemidő van hátra.

Adatátvitel állapotjelző fény

Kikapcsolva	A Mimio Capture Kit toll vagy Mimio Interaktív egér nincs használatban.
Folyamatos zöld	A Mimio Capture Kit toll vagy Mimio Interaktív egér használatban van.
Folyamatos sárga	A Mimio Capture Kit toll vagy Mimio Interaktív egér eleme lemerülőben van.

Memória állapotjelző fény

Kikapcsolva	A Mimio Interaktív sáv memóriája üres.
Villogó zöld	A adatok töltődnek le a Mimio Interaktív sávról a számítógépre.
Folyamatos zöld	A Mimio Interaktív sáv memóriája kevesebb mint 80 % telítettségű.
Folyamatos sárga	A Mimio Interaktív sáv memóriája 80 és 90 % közötti telítettségű.
Villogó sárga	A Mimio Interaktív sáv memóriája több mint 90% telítettségű.

A Mimio vezeték nélküli funkcióról

A Mimio vezeték nélküli modul és a vezeték nélküli vevő használható a Mimio Interaktív sáv vezeték nélküli csatlakoztatására a számítógépre.

Az alábbi ábrán láthatók a Mimio vezeték nélküli modul főbb részei.

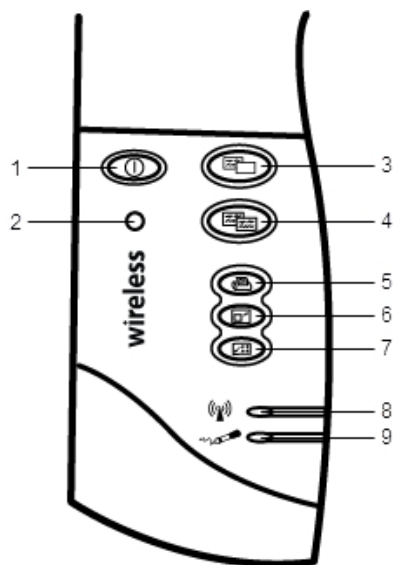

1	Bekapcsológomb/Állapotjelző fény	6	Ablak átméretezése (Felfedés eszköz)
2	Tanuló gomb	7	Interaktív
3	Új oldal (MimioStudio Eszközök)	8	Kapcsolat állapotjelző fény
4	Oldal másolása (Magyarázó jegyzetek üzemmód)	9	Adatátvitel állapotjelző fény
5	Oldal nyomtatása (Reflektor eszköz)		

Állapotjelző fények

Az állapotjelző fények mutatják a Mimio Interaktív sáv állapotát.

Bekapcsolást jelző fények

Kikapcsolva	Nem kap feszültséget; Nincs USB/tápkábel csatlakoztatva, az elemeket ki kell cserélni, vagy a MimioTeach ki van kapcsolva.
Folyamatos zöld	A Mimio Interaktív kap tápfeszültséget.
Folyamatos sárga	A Mimio Interaktív kap tápellátást; 1-5 óra elem üzemidő van hátra.
Villogó sárga	A Mimio Interaktív kap tápellátást; kevesebb mint egy óra elem üzemidő van hátra.

Kapcsolat állapotjelző fény

Folyamatos zöld	A Mimio Interaktív a vezeték nélküli vevőre csatlakozik.
-----------------	--

Villogó zöld	A Mimio Interaktív létrehozza a kapcsolatot a vezeték nélküli vevővel.
Folyamatos sárga	A Mimio Interaktív nem talál rendelkezésre álló vezeték nélküli vevőt.

Adatátvitel állapotjelző fény

Villogó zöld (lassan villog)	A Mimio Capture Kit toll vagy Mimio Interaktív egér nincs használatban.
Villogó zöld (gyorsan villog)	A Mimio Capture Kit toll vagy Mimio Interaktív egér használatban van.
Folyamatos sárga	A Mimio Capture Kit toll vagy Mimio Interaktív egér eleme lemerülőben van.

A MimioStudio Eszközök névjegye

A MimioStudio Eszközök között megtalálható számos bemutatóeszköz segítségével a hallgatóság figyelmét a képernyő egy meghatározott részére tudjuk irányítani azzal, hogy a képnek csak egyes részeit jelenítjük meg. A képernyőn látható képet magyarázatokkal is el lehet látni a MimioStudio Eszközök között megtalálható Magyarázó jegyzetek szolgáltatás segítségével.

A MimioStudio Eszközök alkalmazásra vonatkozó bővebb információért lásd: A képernyő megjelölése a magyarázó jegyzetek használata közben.

Az alábbi táblázat ismerteti a MimioStudio Eszközök főbb összetevőit.

	Kijelölő eszközök		Nagyítás/kicsinyítés
	Toll		Ecset
	Szöveg		Kiemelő
	Vonal		Nyíl vége
	Nyíl hegye		Kéthegeű nyíl
	Téglalap		Ellipszis
	Háromszög		Derékszögű háromszög
	Ötágú csillag		Hatszög
	Ötszög		Alakzat felismerés
	Radír		Fájl beszúrása
	Képkivágás		Színválasztó
	További színek		Objektum kitöltése
	Vonalszín és Kitöltő szín		Vastagság szabályzó
	Színpaletta		Folyamatos vonal
	Szaggatott vonal		Pontozott vonal
	Átlátszóság		Galéria
	Alkalmazások (lásd alább)		Jobb egérgomb
	Interaktív		Egér
	Magyarázó jegyzet		

Az Alkalmazások eszközben az alábbiakhoz férhet hozzá:



Redőny

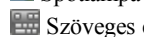

Spotlámpa

Szöveges eszközök



Gyors szavazás



Megtekintés



Számológép



Böngésző

Az első lépések

A Mimio Interaktív telepítéséhez és használatba vételéhez olvassa el az alábbi témákat:

- Az Mimio Interaktív egér beállítása
- A Mimio Interaktív sáv beállítása
- A Mimio vezeték nélküli funkció beállítása
- Az Interaktív üzemmód beállítása

Az Mimio Interaktív egér beállítása

A Mimio Interaktív egeret egy AA elem üzemelteti.

A Mimio Interaktív egér beállítása

1. Nyomja le és csúsztassa le az akkumulátortartó fedelét.

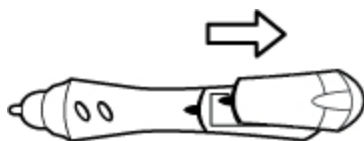

2. Helyezzen be egy AA elemet az elemtartó rekeszbe.

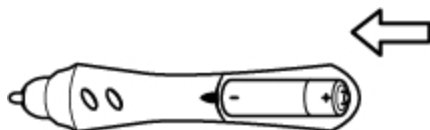

3. Zárja le az akkumulátortartó fedelét.

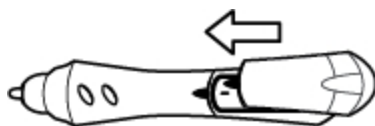

A Mimio Interaktív sáv beállítása

A Mimio Interaktív tápellátását a számítógép biztosítja a mellékelt USB kábelen keresztül.

- Alternatív megoldásként a Mimio Interaktív üzemeltethető négy darab AAA elem használatával. A Mimio Interaktív sáv elemekkel történő üzemeltetésére vonatkozó információkért lásd Az elemek behelyezése című részt.

A Mimio Interaktív sáv beállítása

1. Nyiss ki a Mimio Interaktív sávot.



2. Az USB kábelt csatlakoztassa a Mimio Interaktív sávon lévő USB portra.

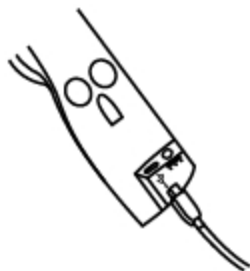

3. Az USB kábel másik végét csatlakoztassa egy, a számítógépen rendelkezésre álló USB portra.
4. Az ábrán látható módon a Mimio Interaktív sávot helyezze a tábla bal oldali részére.

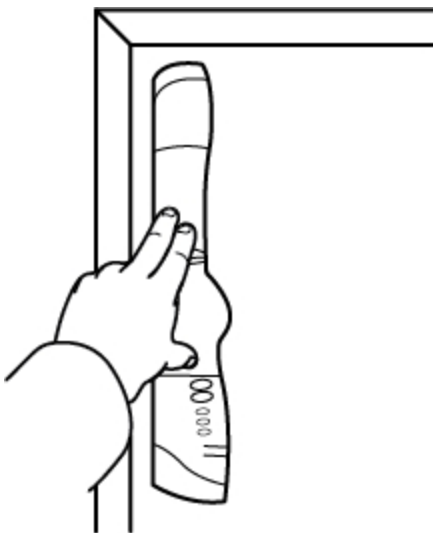

A Mimio Interaktív sáv a táblára a sáv hátán lévő tapadókorongokkal rögzíthető.

- Ha a Mimio Interaktív sávot hosszabb ideig használja vagy gyakran kerül ugyanarra a helyre, akkor javasoljuk, hogy a sávot a mellékelt rögzítőkerettel rögzítse. A sáv rögzítőkerettel történő rögzítésére vonatkozó információkért lásd: A Mimio Capture Kit rögzítése.

A Mimio vezeték nélküli funkció beállítása

A Mimio vezeték nélküli modul gyárilag csatlakozik a mellékelt vezeték nélküli vevőre.

A Mimio Interaktív sáv tápellátását a mellékelt tápadapter biztosítja.

- Alternatív megoldásként a Mimio Interaktív üzemeltethető négy darab AAA elem használatával. A Mimio Interaktív sáv elemekkel történő üzemeltetésére vonatkozó információkért lásd Az elemek behelyezése című részt.

A Mimio vezeték nélküli funkció beállítása

1. Nyomja meg a Mimio Interaktív sáv hátán lévő kioldógombot, és az USB kapcsolat modult csúsztassa ki.

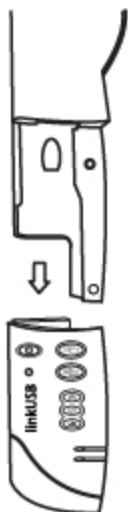

2. A Mimio vezeték nélküli modult csúsztassa a Mimio Interaktív sávra.

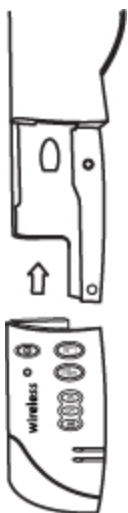

3. Csatlakoztassa a hálózati tápegységet a Mimio Interaktív sáv alján lévő tápcsatlakozóra.



4. Az adapter másik végét csatlakoztassa egy fali hálózati aljzatba.
5. Az ábrán látható módon a Mimio Interaktív sávot helyezze a tábla bal oldali részére.



A Mimio Interaktív sáv a táblára a sáv hátán lévő tapadókorongokkal rögzíthető.

6. A vezeték nélküli vevőt csatlakoztassa a számítógép USB portjára.

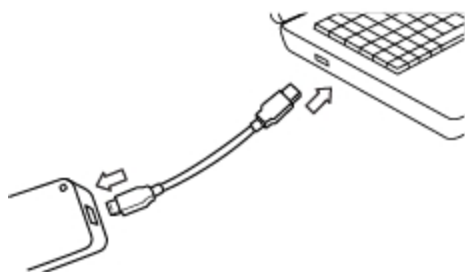

- Ha a Mimio Interaktív sávot hosszabb ideig használja vagy gyakran kerül ugyanarra a helyre, akkor javasoljuk, hogy a sávot a mellékelt rögzítőkerettel rögzítse. A sáv rögzítőkerettel történő rögzítésére vonatkozó információkért lásd: A Mimio Capture Kit rögzítése.

Az Interaktív üzemmód beállítása

A MimioStudio Interaktív üzemmódban a felhasználó órákat adhat és bemutatókat tarthat közvetlenül a rajztáblán.

Az interaktív üzemmód használatához szükség van egy kivetítőre, egy Mimio Interaktív-kompatibilis táblára és egy Mimio Interaktív egerre. Ez a három készülék együtt egy rendkívül hatékony eszközt alkot óraadáshoz és bemutatók tartásához.

Az asztal kivetítése

Ha a bemutatót egy MimioStudio jegyzetfüzetből vagy más alkalmazásból, például PowerPointből tartjuk, az alkalmazást megnyithatjuk az Interaktív üzemmód elindítása és kalibrálása előtt is, de utána is.

Az Interaktív üzemmód beállítása

1. Vetítsük ki a számítógép képernyőjét a táblára.

A kivetítésre vonatkozó utasításokat a kivetítő kezelési utasításában lehet megtalálni.

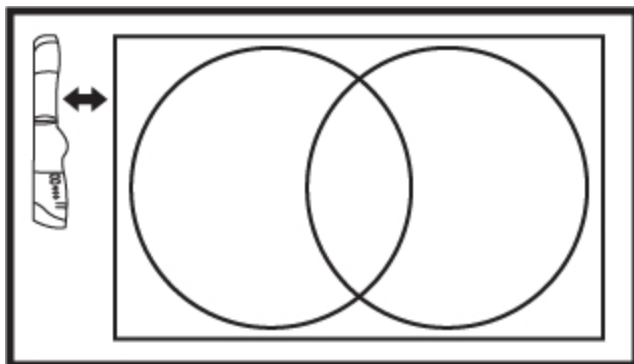

- Állítsuk be úgy a kivetített képet, hogy egy 5-8 centiméternyi szabad terület maradjon mindenütt a kép széle és a Mimio Interaktív pereme között.



- A Mimio Interaktív egérrel kattintson bárhová a táblán.
Az Interaktív üzemmód elindul és a kalibrációs képernyő jelenik meg.

Kilépés az Interaktív üzemmódból

► Tegye az alábbiak egyikét:

- Nyomja meg az **Interaktív** () gombot kétszer a Mimio Interaktív sávon.
- Indítsa el a MimioStudio Eszközök alkalmazást, kattintson az **Interaktív**  gombra, majd kattintson a **Kilépés** gombra.
- Indítsa el a MimioStudio Beállításokat, válassza az **Interaktív** üzemmódot, és kattintson a **Letiltás** gombra.



A MimioStudio Beállítások elérésére vonatkozó információkért lásd A MimioStudio testreszabása című részt.

Az Interaktív üzemmód kalibrálása

Az Interaktív üzemmód elindítását követően a program kéri a felhasználótól a kalibrálás elvégzését a Mimio Interaktív egér használatával.

Ha a tábla és a kivetítő állandó jelleggel van felszerelve, csak a legelső alkalommal kell az Interaktív üzemmód kalibrálását elvégezni, később erre már nincs szükség. Lásd Az interaktív üzemmód beállításai részt.

Az interaktív üzemmód kalibrálása

- Ha az Interaktív üzemmód elindításakor nem jelenik meg a kalibráló képernyő, tegye az alábbiak egyikét:
 - Indítsa el a MimioStudio Eszközök alkalmazást, kattintson az **Interaktív** gombra (), és kattintson az **Újrakalibrálás** gombra.
 - Nyomja meg az **Interaktív** () gombot a Mimio Interaktív sávon.
 - Indítsa el a MimioStudio Beállításokat, válassza az **Interaktív** üzemmódot, és kattintson a **Kalibrálás** gombra.
- Nyomja a Mimio Interaktív egeret a táblára a sorra megjelenő kilenc kalibrációs jel közepénél.

Ügyeljen arra, hogy a kattintáskor a pálca merőleges legyen az írási felületre.

A kattintáskor a megjelölt kalibrációs jel eltűnik, és megjelenik a következő.

A kalibráció befejeztével eltűnik a kalibrációs képernyő, és elindul az Interaktív üzemmód.

A Mimio Interaktív használata

A Mimio Interaktív sáv és a pálca MimioStudio Interaktív módban használható óraadásra és bemutatók tartására. A MimioStudio interaktív üzemmódban a felhasználó úgy képes mozgatni a kurzort a vetítőernyőn a Mimio Interaktív egér segítségével, mint ahogy azt a közönséges egerrel tenné a számítógépe képernyőjén.

A MimioStudio Eszközök között megtalálható számos bemutatóeszköz segítségével a hallgatóság figyelmét a képernyő egy meghatározott részére tudjuk irányítani azzal, hogy a képnek csak egyes részeit jelenítjük meg. A képernyőn látható képet magyarázatokkal is el lehet látni a MimioStudio Eszközök között megtalálható Magyarázó jegyzetek szolgáltatás segítségével.

A Mimio Interaktív egér használata

Az Interaktív üzemmódban a Mimio Interaktív egér segítségével kezelni lehet a számítógép képernyőjét, irányítani lehet a számítógépen futó alkalmazásokat a vetítőernyőről.

Az alábbi táblázatban látható, hogy hogyan lehet a Mimio Interaktív egerrel a a számítógép képernyőjét kezelni a vetítőernyőről.

Ehhez...	Művelet
Bal kattintás	Kattintás a kivetített kép megfelelő helyén a Mimio Interaktív egér hegyével.
Bal dupla kattintás	Kattintás kétszer egymás után gyorsan a kivetített kép megfelelő helyén a Mimio Interaktív egér hegyével.
Jobb kattintás	<ol style="list-style-type: none"> Tartsa a Mimio Interaktív egeret a megfelelő helyen olyan közel a vetítőtáblához, amilyen közel csak lehet, de anélkül, hogy hozzáérne. Nyomja meg a Mimio Interaktív egér A (konkáv) gombját.
Fölötte állás	<ol style="list-style-type: none"> Tartsa a Mimio Interaktív egeret a megfelelő helyen olyan közel a vetítőtáblához, amilyen közel csak lehet, de anélkül, hogy hozzáérne. Nyomja meg a Mimio Interaktív egér B (konvex) gombját. Vigye a Mimio Interaktív egeret a megfelelő pontra. Engedje fel a Mimio Interaktív egér B gombját.

A Mimio Interaktív egér gombjai által ellátott funkció megváltoztatását Az Interaktív üzemmód beállításai részben írjuk le.

A figyelem felhívása a Felfedés és a Reflektor eszköz segítségével

A Felfedés eszköz és a Reflektor eszköz segítségével a hallgatóság figyelmét a képernyő egy meghatározott területére lehet irányítani azáltal, hogy a kép egy része rejtve marad.

A Felfedés eszköz használata

A Felfedés eszköz segítségével *árnyékot* lehet létrehozni, amelyet a kép előtt lehet felemelni és leengedni, jobbra, illetve balra mozgatni, mintha csak egy rolót húzogatnánk a kép alsó szélétől fel és le. Ennek segítségével a szöveget soronként vagy bekezdésenként lehet megmutatni a képernyőn.

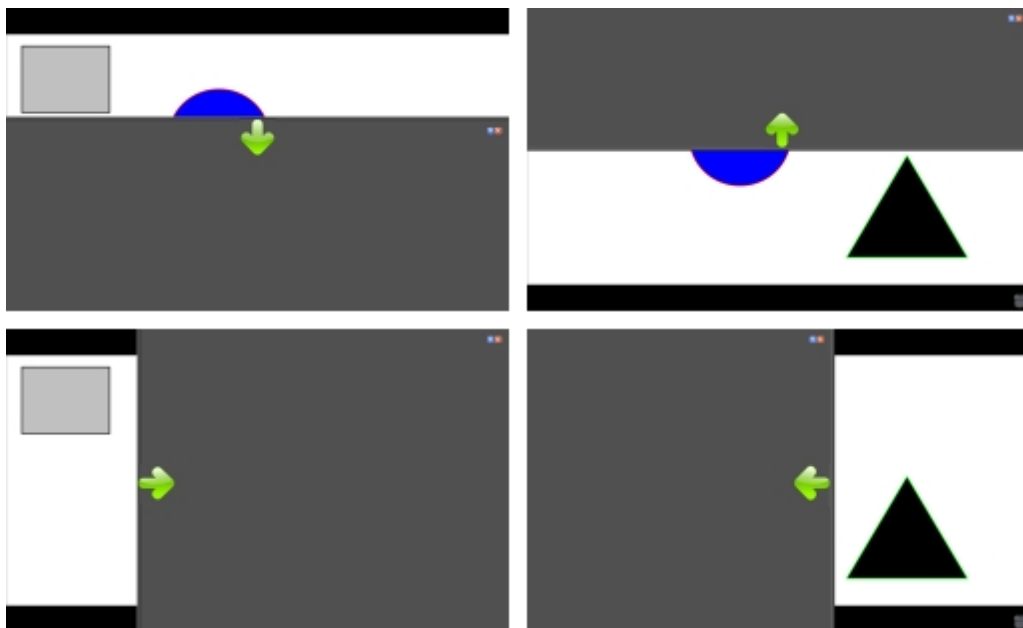

A Felfedés eszköz elérése

- ▶ Tegye az alábbiak egyikét:
 - A MimioStudio Eszközök alkalmazásban kattintson az **Alkalmazások** gombra (🔧), majd válassza ki a **Felfedés** alkalmazást.
 - (Csak Interaktív üzemmódban) Nyomja meg az **Ablak átméretezése** (📐) gombot a Mimio Interaktív sávon.

A felfedett terület változtatása

- ▶ A leárnyékoló részen bárhol kattintva az egérrel fel, le, balra és jobbra lehet húzni az árnyékolót, és ezzel kisebb vagy nagyobb területet felfedni a képből.

A Felfedés eszköz átlátszóságának állítása

1. A **☑** ikonra kattintás után az **Átlátszóság** menüpontra kell vinni a kurzort.
2. Az **Átlátszóság** listából ki kell választani a megfelelő százalékos értéket.
A 0 %-os átlátszóság azt jelenti, hogy a beárnyékoló terület teljesen átlátszatlan.

A Reflektor eszköz használata

A Reflektor eszköz egy kis megvilágított rész kivételével a teljes képernyőt sötétbe borítja. Segítségével a hallgatóság figyelmét a képernyő meghatározott részére lehet irányítani. A Reflektor eszköz által megvilágított rész alakja és mérete megváltoztatható, és a fényfolt a képernyő tetszőleges részére irányítható.

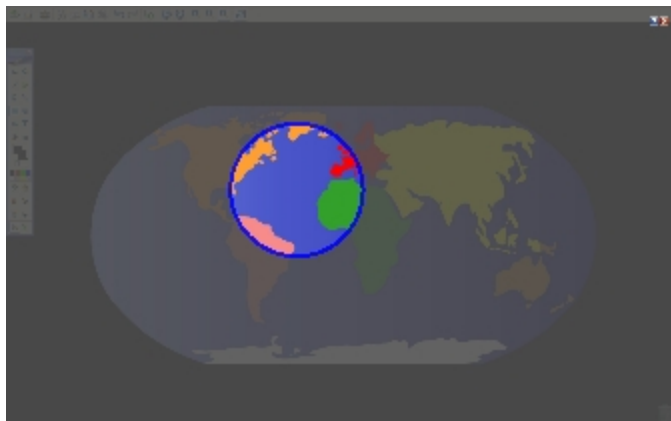



A Reflektor eszköz használata

1. Tegye az alábbiak egyikét:
 - A MimioStudio Eszközök alkalmazásban kattintson az **Alkalmazások** gombra (🔧), majd válassza ki a **Reflektor** alkalmazást.
 - *(Csak Interaktív üzemmódban)* Nyomja meg az **Oldal nyomtatása** (🖨️) gombot a Mimio Interaktív sávon.
2. Kattintson bárhol az elsötétített részre a fénykörön kívül, és vigye az egérrel a fényt a megfelelő helyre.

A fényfolt alakjának változtatása

1. A  ikonra kattintás után az **Alak** menüpontra kell vinni a kurzort.
2. Az **Alak** listából válasszon alakot a reflektor számára.

A fényfolt méretének változtatása

1. A  ikonra kattintás után az **Méret** menüpontra kell vinni a kurzort.
 2. A **Méret** listából ki kell választani a megfelelő méretet.
-  A fényfolt alakját úgy is meg lehet változtatni, hogy a színes kontúrt az egérrel a megfelelő méretig húzzuk.

A reflektor átlátszóságának módosítása

1. A  ikonra kattintás után az **Átlátszóság** menüpontra kell vinni a kurzort.
 2. Az **Átlátszóság** listából ki kell választani a megfelelő százalékos értéket.
- A 0 %-os átlátszóság azt jelenti, hogy a beágyékkolt terület teljesen átlátszatlan.

A képernyő feliratozása Magyarázó jegyzetek használatával

A Magyarázó jegyzetek üzemmódban lehetőség nyílik az alkalmazások, weboldalak és képek jegyzetekkel való ellátására. A Magyarázó jegyzetek üzemmódban elmosódó szélű zöld keret jelenik meg a képernyő körül.

A Magyarázó jegyzetek üzemmódból való kilépéskor az addig létrehozott jegyzetek eltűnnek a vetítőtábláról, de a program automatikusan elmenti őket a MimioStudio Galéria Magyarázó jegyzetek mappájában.

A Magyarázó jegyzetek üzemmód bekapcsolása

A Magyarázó jegyzetek üzemmód bekapcsolása

1. Tegye az alábbiak egyikét:
 - A MimioStudio Eszközök alkalmazásban kattintson a **Magyarázó jegyzetek** gombra (); ez befagyasztja a képernyőn látható képet.
 - *(Csak Interaktív üzemmódban)* Nyomja meg az **Oldal másolása** gombot a Mimio Interaktív sávon.
A képernyő körül megjelenik az elmosódó szélű zöld keret.
2. Most a MimioStudio Eszközök segítségével el lehet látni a képet jegyzetekkel.
A Magyarázó jegyzetek üzemmódban a MimioStudio Eszközök összes objektuma, rajzoló és átalakító szolgáltatása használható.

A Magyarázó jegyzetek üzemmód kikapcsolása

- ▶ Tegye az alábbiak egyikét:
 - A MimioStudio Eszközök alkalmazásban kattintson az **Egér** gombra (); ezzel megszűnik a képernyő „befagyasztása”.
 - *(Csak Interaktív üzemmódban)* Nyomja meg az **Oldal másolása** gombot a Mimio Interaktív sávon.

A Magyarázó jegyzetek üzemmód keretének kikapcsolása

1. Az értesítési területen az egér jobb oldali gombjával kattintson az ikonra, és válassza az **Beállítások** lehetőséget.
2. Válassza az **Notebook** lehetőséget a **MimioStudio Beállítások** párbeszédpanelben.
3. Az **Általános** beállítás alatt törölje a jelölést **A teljes képernyős keret engedélyezése (Csak Magyarázó jegyzetekhez)** jelölőnégyzetből.
4. A beállítások elmentéséhez kattintson az **OK** gombra.

Magyarázó jegyzetek készítése a MimioStudio Eszközök használatával

A jegyzetek készítéséhez a MimioStudio Eszközök használható. A Magyarázó jegyzetek üzemmódban a MimioStudio Eszközök összes objektuma, rajzoló és átalakító szolgáltatása használható.

A kiválasztott rajzeszköz kiválasztva marad mindaddig, amíg a felhasználó másik rajzeszközt nem választ, vagy ki nem választja a kijelölés eszközt.

Az objektumok kezelésére vonatkozó bővebb információért lásd: Objektumok kezelése.





A Magyarázó jegyzetek üzemmódban a MimioStudio rajzeszközök minden olyan szolgáltatása és jellemzője használható, amely a MimioStudio Jegyzetfüzet alkalmazásban is használható.

Rajzolás tollal



1. Kattintson a **Toll** gombra ().
2. (Opcionális) A vonal vastagságát a Vonalvastagság csúszkával lehet beállítani.
3. (Opcionális) Állítsa be a vonalszint, majd tegye az alábbiak egyikét:
 - A Színpalettából válasszon színt.
 - Kattintson a ikonra, majd a **Szín** párbeszédablakban válasszon színt.
 - Kattintson a ikonra, majd az asztalon válasszon színt.
4. (Opcionális) A vonal átlátszóságának beállításához kattintson az **Átlátszóság** gombra () , és válassza ki a kívánt átlátszóság százalékos értékét.

5. Vigye a kurzort a rajzoldási terület kezdetére az oldalon.
6. Az egeret húzva rajzolja meg a kívánt vonalakat.

Rajzolás ecsettel

1. Kattintson az **Ecset** gombra ()
2. (Opcionális) A vonal vastagságát a Vonalvastagság csúszkával lehet beállítani.
3. (Opcionális) Állítsa be a vonalszint, majd tegye az alábbiak egyikét:
 - A Színpalettából válasszon színt.
 - Kattintson a  ikonra, majd a **Szín** párbeszédablakban válasszon színt.
 - Kattintson a  ikonra, majd az asztalon válasszon színt.
4. (Opcionális) A vonal átlátszóságának beállításához kattintson az **Átlátszóság** gombra () , és válassza ki a kívánt átlátszóság százalékos értékét.
5. Vigye a kurzort oda, ahol el szeretné kezdeni az ecsetvonást az oldalon.
6. Az egeret húzva rajzolja meg a kívánt ecsetvonásokat.





A kép egy területének kiemelése

1. Kattintson a **Kiemelő** gombra ()
2. (Opcionális) A kiemelő vastagságát a Vonalvastagság csúszkával lehet beállítani.
3. (Opcionális) Állítsa be a színt, majd tegye az alábbiak egyikét:
 - A Színpalettából válasszon színt.
 - Kattintson a  ikonra, majd a **Szín** párbeszédablakban válasszon színt.
 - Kattintson a  ikonra, majd az asztalon válasszon színt.
4. Vigye a kurzort a kiemelendő terület kezdetére az oldalon.
5. Húzza végig a kurzort a kiemelendő területen.



A kézírás és szabadkézi rajzok, illetve a kiemelések törlése

1. Kattintson a **Radír** () gombra.
2. (Opcionális) A radír szélességét a Vonalvastagság csúszkával lehet beállítani.
3. Húzza a kurzort a törölni kívánt vonalak vagy kiemelés fölé.

Vonal vagy síkidom rajzolása

1. Kattintson a kívánt vonal- vagy síkidom típusra.
2. (Opcionális) A vonal vagy körvonal vastagságát a Vonalvastagság csúszkával lehet beállítani.
3. (Opcionális) A vonal vagy körvonal színének megváltoztatásához kattintson a Vonalszín négyzetre, és tegye az alábbiak egyikét.
 - A Színpalettából válasszon színt.
 - Kattintson a  ikonra, majd a **Szín** párbeszédablakban válasszon színt.
 - Kattintson a  ikonra, majd az asztalon válasszon színt.
4. (Opcionális) A kitöltőszín beállításához kattintson a Kitöltőszín négyzetre, és tegye az alábbiak egyikét.
 - A Színpalettából válasszon színt.
 - Kattintson a  ikonra, majd a **Szín** párbeszédablakban válasszon színt.
 - Kattintson a  ikonra, majd az asztalon válasszon színt.

5. A vonal vagy a körvonal stílusának módosításához kattintson a  ikonra, és válasszon az alábbiak közül:











-  **Folyamatos vonal**
-  **Szaggatott vonal**
-  **Pontozott vonal**

6. (Opcionális) A vonal vagy síkidom átlátszóságának beállításához kattintson az **Átlátszóság** gombra () , és válassza ki a kívánt átlátszóság százalékos értékét.
7. Vigye a kurzort a rajzolni kívánt vonal vagy síkidom kezdetére az oldalon.
8. Az egeret húzva rajzolja meg a vonalat, síkidomot.

Formázott szöveg írása

1. Kattintson a **Szöveg** gombra ().
2. Vigye a kurzort a beírti kívánt szöveg helyére az oldalon.
Adott szélességű szövegdoboz elhelyezéséhez kattintson a doboz kívánt helyére az oldalon, és az egeret húzva rajzolja meg a kívánt szélességű dobozt.
3. Válassza ki a betűtípust, betűméretet, betűszínt és a szövegigazítást.
4. Írja be a szöveget a dobozba.

Síkidom rajzolása

1. Kattintson az **Alakzat felismerés** () gombra.
2. (Opcionális) A körvonal vastagságát a Vonalvastagság csúszkával lehet beállítani.
3. (Opcionális) A körvonal színének megváltoztatásához kattintson a Vonalszín négyzetre, és tegye az alábbiak egyikét.
 - A Színpalettából válasszon színt.
 - Kattintson a  ikonra, majd a **Szín** párbeszédablakban válasszon színt.
 - Kattintson a  ikonra, majd az asztalon válasszon színt.
4. (Opcionális) A kitöltőszín beállításához kattintson a Kitöltőszín négyzetre, és tegye az alábbiak egyikét.
 - A Színpalettából válasszon színt.
 - Kattintson a  ikonra, majd a **Szín** párbeszédablakban válasszon színt.
 - Kattintson a  ikonra, majd az asztalon válasszon színt.
5. A vonal vagy a körvonal stílusának módosításához kattintson a  ikonra, és válasszon az alábbiak közül:
 -  **Folyamatos vonal**
 -  **Szaggatott vonal**
 -  **Pontozott vonal**
6. (Opcionális) A vonal átlátszóságának beállításához kattintson az **Átlátszóság** gombra () , és válassza ki a kívánt átlátszóság százalékos értékét.
7. Vigye a kurzort a rajzolni kívánt síkidom kezdetére az oldalon.
8. Az egeret húzva rajzolja meg a síkidomot.

-  Az Alakzat felismerő eszköz használható körök, ellipszisek, háromszögek, téglalapok, négyzetek és vonalak rajzolására.

Az összes magyarázó jegyzet törlése a képernyőről

A Magyarázó jegyzetek üzemmódból való kilépéskor a program törli a képernyőről az összes jegyzetet, de elmenti ezeket egy képernyőfénykép formájában. A képernyőfényképek megtekintésére és újbóli felhasználására vonatkozó tájékoztatást a Munka az elmentett magyarázó jegyzetekkel részben írjuk le.





Szöveg bevitele alkalmazásba a MimioStudio Szöveges eszközök használatával

A MimioStudio Szöveges eszközök segítségével bármilyen szövegdobozba és szöveges oldalra szöveget lehet beírni. A Szöveges eszköznek két szövegbeviteli üzemmódja van:



- A Virtuális billentyűzet segítségével a képernyőn megjelenő billentyűzetről lehet szöveget bevinni.
A Virtuális billentyűzet csak az alábbi billentyűzetkezelő programok valamelyikének megléte esetén használható: xvkbd, OnBoard vagy GOK.
- A Palatábla segítségével a szöveget a képernyőn megjelenő kis tábláról lehet bevinni.
A kézírást a program automatikusan szöveggé alakítja, és beviszi a futó alkalmazásba.

Emellett a Palatábla lehetővé teszi a kézmozdulatok felismerését is, ennek köszönhetően a kézzel írt jeleket általánosan használt parancsként lehet értelmezni.

A MimioStudio Szöveges eszköz elérése

1. A MimioStudio Eszközök alkalmazásban kattintson az **Alkalmazások** gombra , majd válassza ki a **Szöveges eszközök** alkalmazást.
2. Az egér jobb oldali gombjával kattintson a **Szöveges eszközök** ikonra  vagy  az értesítési területen.
3. Válassza ki a használni kívánt Szöveges eszközt.
 -  **Billentyűzetet**, ha a Virtuális billentyűzetet szeretné használni;
 -  **Palatábla** lehetőséget, ha a külön kis táblára szeretne írni.

A MimioStudio Szöveges eszközök kikapcsolása

- ▶ Tegye az alábbiak egyikét:
 - Kattintson a **Szöveges eszközök** ikonra  vagy  az értesítési területen.
 - A MimioStudio Eszközök alkalmazásban kattintson az **Alkalmazások** gombra , majd válassza ki a **Szöveges eszközök** alkalmazást.

A Virtuális billentyűzet használata

A virtuális billentyűzet („képernyő-billentyűzet”) segítségével bármelyik alkalmazásba lehet szöveget bevinni.

-  A Virtuális billentyűzet csak az alábbi billentyűzetkezelő programok valamelyikének megléte esetén használható: xvkbd, OnBoard vagy GOK.

A virtuális billentyűzet használata

1. Indítsa el a Virtuális billentyűzetet.
2. Kattintson a szövegdobozra vagy szöveges oldalra, ahova a szöveget be kívánja írni.

3. Az egér vagy a Mimio Interaktív egér segítségével nyomja le a képernyőn látható virtuális billentyűzet megfelelő billentyűit.





A szöveg megjelenik a kiválasztott szövegdobozban vagy a szöveges oldalon.

A Palatábla használata

A Palatábla segítségével a szöveget a képernyőn megjelenő kis tábláról lehet bevinni a Mimio Interaktív egér használatával az Interaktív üzemmódban. A Palatábla használata esetén a közönséges egérrel vagy más beviteli eszközzel is be lehet vinni a szöveget a számítógépről.

A Palatábla használata

1. Indítsa el a Palatáblát.
A képernyőn megjelenik a kis tábla.
2. Kattintson a szövegdobozra vagy szöveges oldalra, ahova a szöveget be kívánja írni.
3. Az egérrel vagy a Mimio Interaktív egérrel írja a szöveget a tábla halványsárga felületére.
A program a kézírást automatikusan szöveggé alakítja, és az megjelenik a kiválasztott szövegdobozban vagy szöveges oldalon.
4. A billentyűzet kézírással nem kiváltható billentyűi helyett a képernyőn látható megfelelőjüket lehet használni.



Gomb	Leírás
	Visszalépés
	Bevitel
	Tabulátor
	Szóköz

A Palatábla lehetőséggel egyes billentyűk hatása a megfelelő kézmozdulattal is kiváltható; Lásd A kézmozdulatok felismerése részben.

A kézmozdulat-felismerés használata

A kézmozdulat-felismerés segítségével egyes kézírásos jelek egyes billentyűlenyomásoknak feleltethetők meg. A kézmozdulat-felismerést a Palatábla tudja kezelni.

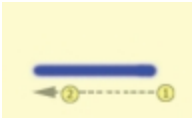

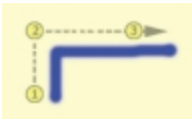
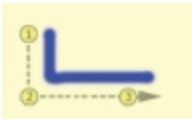
Az alábbi táblázatban látható, mely kézmozdulatokkal váltható ki a billentyűzet egyes billentyűinek hatása.

Billentyűleütés	Művelet	
Visszalépés	Húzzon egy vízszintes vonalat jobbról balra.	
Bevitel	Húzzon folytonosan egy vonalat fentről lefelé, majd jobbról balra.	
Tabulátor	Húzzon folytonosan egy vonalat letről felfelé, majd balról jobbra.	
Szököz	Húzzon folytonosan egy vonalat fentről lefelé majd balról jobbra.	

A Böngésző, és a Számológép eszköz használata

A MimioStudio Eszközök között megtalálható a böngészőre és a számológépre való hivatkozás is.

Az eszközök használata

1. Indítsa el a MimioStudio Eszközök alkalmazást.
2. Kattintson az **Alkalmazások** gombra , és válassza a **További eszközök** lehetőséget, majd válasszon az alábbi opciók közül:
 -  Számológép
 -  Böngésző

A Mimio Interaktív karbantartása

A Mimio Interaktív tisztítására, az elemek behelyezésére és végleges rögzítésére vonatkozó információkért olvassa el az alábbi témákat.

- A Mimio Interaktív tisztítása
- Az elemek behelyezése
- A Mimio Interaktív végleges rögzítése

A Mimio Interaktív tisztítása

A Mimio Interaktív készüléket hosszú és problémamentes működésre tervezték, és rendkívül kevés karbantartást igényel.

A Mimio Interaktív az alábbi eszközökkel könnyen tisztítható:

- Szálmentes ruha.
- Izopropil alkohol, hígított mosogatószer vagy hígított ablaktisztító.
- ⚠ Ha ablaktisztítót használ, olyat használjon, amely nem tartalmaz ammóniát.

A Mimio Interaktív sáv és egér tisztítása

1. Ha szükséges, a Mimio Interaktív sávból csatlakoztassa le az USB kábelt.
2. A Mimio Interaktív sáv és egér külső felületét törölje le szálmentes ruhával.
3. A fent említett tisztító oldat valamelyikével távolítsa el a szennyeződést és foltokat.
- ⚠ Kerülje, hogy a töltő-érintkezőket folyadék érje. Ne kerüljön folyadék a készülékek nyílásaiba.
4. Csatlakoztassa vissza az USB kábelt.

Az elemek behelyezése

A Mimio Interaktív tápellátását a mellékelt USB kábel és a tápadapter biztosítja. Alternatív megoldásként a Mimio Interaktív üzemeltethető négy darab AAA elem használatával.

Az elemek behelyezése

1. Nyomja le és csúsztassa le az akkumulátortartó fedelét.
 2. Helyezzen be négy AAA méretű elemet az akkumulátortartóba.
 3. Zárja le az akkumulátortartó fedelét.
- 📌 Ha a Mimio Interaktív sávot hosszabb ideig nem szándékozik használni, vegye ki belőle az elemeket.

A Mimio Interaktív végleges rögzítése

A Mimio Interaktív sáv a táblára a sáv hátán lévő tapadókorongokkal rögzíthető. Ha a Mimio Interaktív sávot hosszabb ideig használja vagy gyakran kerül ugyanarra a helyre, akkor javasoljuk, hogy a sávot a mellékelt rögzítőkerettel rögzítse.

A Mimio Interaktív végleges rögzítése

1. A rögzítőkeretet pattintsa a Mimio Interaktív sáv hátán lévő tapadókorongok fölé. Ellenőrizze, hogy a rögzítőkeret bepattanjon a Mimio Interaktív sáv oldalán lévő hornyokba.

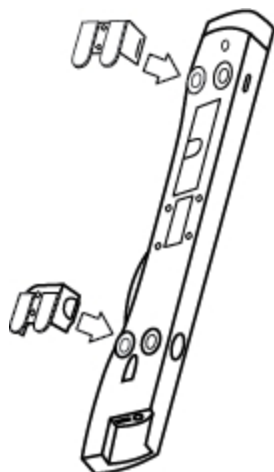

2. A ragasztófelület felszabadításához távolítsa el a ragasztócsíkon lévő papír bevonatot.

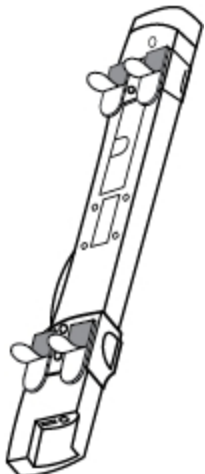

3. Az ábrán látható módon a Mimio Interaktív sávot szorosan nyomja a tábla bal felső részére.

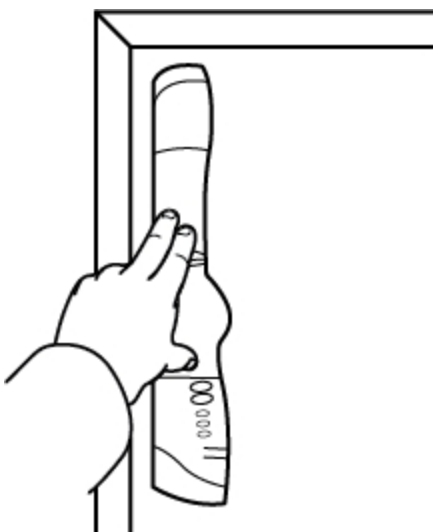

MimioCapture

MimioCapture használható MimioTeach-kompatibilis tábla segítségével feljegyzések és kézi rajzok beviteléhez a tábláról. A MimioStudio Kézírás beolvasása üzemmódban a felhasználó feljegyzéseket készíthet a táblán a MimioCapture tollak használatával. A kézírásos jegyzetek automatikusan bekerülnek a MimioStudio Jegyzetfüzet alkalmazásba.

Mi van a csomagban?

A MimioCapture csomag az alábbi tételeket tartalmazza:

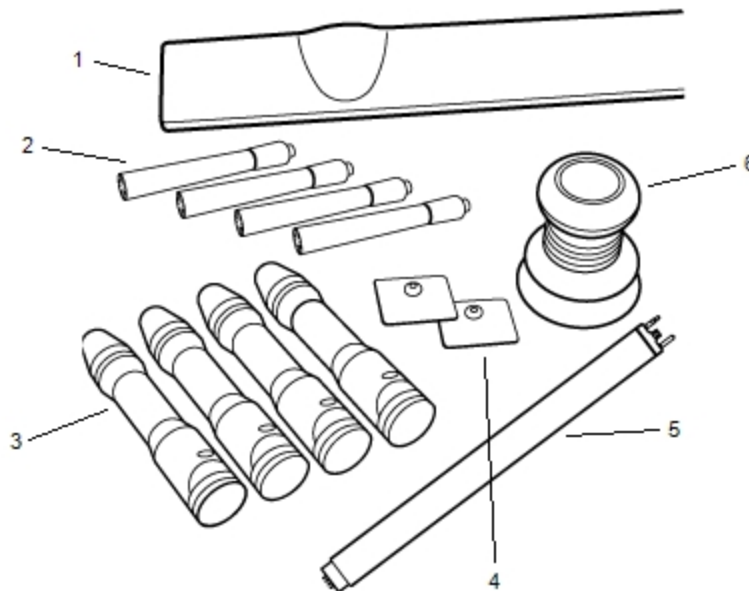

1	MimioCapture tálca	4	Rögzítő lemezek
2	Expo szárazon törölhető szövegkiemelők (4)	5	Csatlakozó sáv
3	MimioCapture tollak (4)	6	MimioCapture radír

Ha a fenti tételek közül bármelyik hiányzik, forduljon az Ügyféltámogatáshoz.

A MimioCapture névjegye

A MimioCapture négy tollat és egy radírt tartalmaz, amelyek segítségével a MimioTeach-kompatibilis tábla jegyzetekkel látható el. A MimioCapture tálca használható a tollak és a

radír tárolására és töltésére. A MimioCapture tálca gombjainak használatával bizonyos általános műveletek is végrehajthatók.

Az alábbi ábrán láthatók a MimioCapture főbb részei.

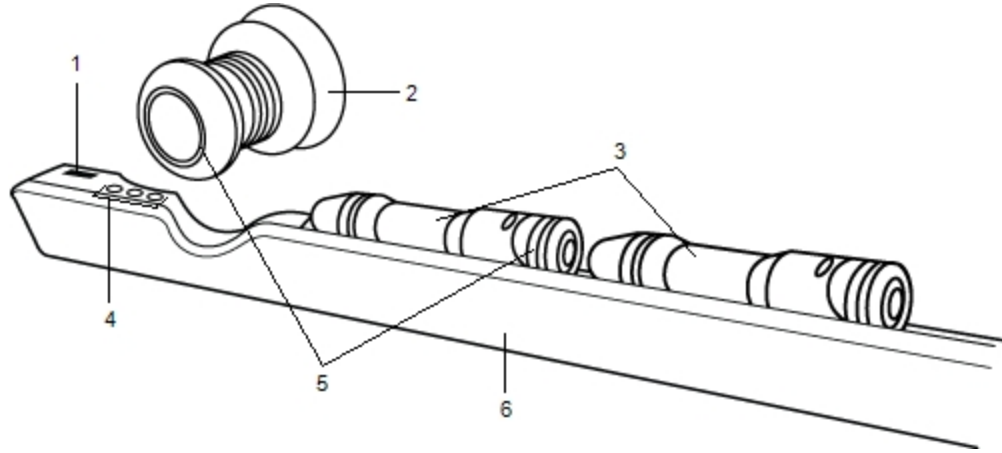

1	Csatlakozó sáv port	4	Beolvasó gombok
2	MimioCapture radír	5	Állapotjelző fények
3	MimioCapture tollak	6	Töltőtálca

Állapotjelző fények

Az állapotjelző fények mutatják a MimioCapture toll és a MimioCapture radír állapotát.

Kikapcsolva	A MimioCapture toll vagy radír nem kap feszültséget. Amikor a toll vagy a radír használatban van, az állapotjelző fény nem világít.
Sárga	A MimioCapture toll vagy radír akkumulátora gyenge. Az akkumulátort fel kell tölteni.
Folyamatos zöld	A MimioCapture toll vagy radír töltődik.

A MimioStudio Jegyzetfüzet névjegye

Amikor a MimioCapture használatával a táblát jegyzetekkel látja el, a jegyzetek automatikusan elmenthetők a MimioStudio Notebook alkalmazásba. Miután az információk a Jegyzetfüzet alkalmazásban vannak, a Jegyzetfüzet adatokat MimioStudio INK fájlként vagy számos más formátumban elmentheti.

A MimioStudio Jegyzetfüzet használatára vonatkozó bővebb információért lásd a A MimioStudio Jegyzetfüzet használata című részt.

Az első lépések

A MimioCapture közvetlenül csatlakozik a MimioTeach készülékre a MimioStudio szoftverbe történő zökkenőmentes integráció érdekében. A digitális kézírás beolvasásának megkezdése előtt be kell állítani a MimioCapture tálcát, MimioCapture tollakat, MimioCapture radírt és a MimioStudio Jegyzetfüzet alkalmazást.

A MimioCapture tálcá beállítása

A MimioCapture tálcát az USB kábelén keresztül csatlakoztatott tápadapter üzemelteti, amely a MimioTeach része. A MimioTeach sáv a MimioCapture tálcára az elosztón keresztül csatlakozik, amely a MimioCapture része.

Csatlakoztatás

1. A MimioTeach sávot távolítsa el a tábláról.
2. A MimioTeach sávból húzza ki az USB kábelt.

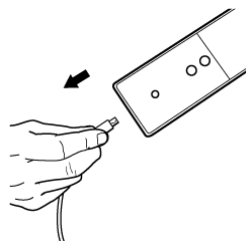

3. Az USB kábelt csatlakoztassa a MimioCapture tálcán lévő USB portra.

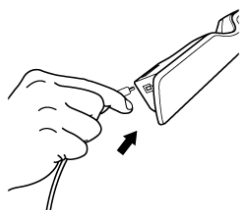

4. Az ábrán látható módon a MimioCapture tálcát helyezze a tábla bal alsó részére.

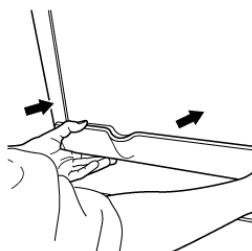

A MimioCapture tálcá biztonságosan rögzíthető nem mágneses táblára. A tálcá nem mágneses táblára történő rögzítésére vonatkozó információkért lásd A MimioCapture rögzítése nem mágneses táblára című részt.

5. Az elosztót csatlakoztassa a MimioCapture tálcára a képen látható módon.

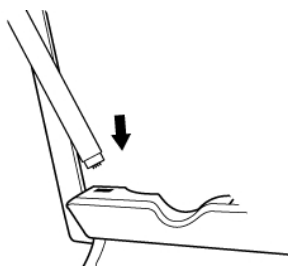

6. Az elosztó másik végét csatlakoztassa a MimioTeach sávra a képen látható módon.

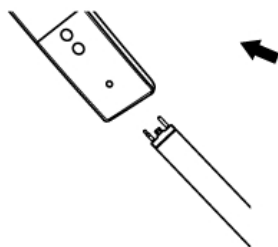

7. A MimioTeach sávot helyezze vissza a tábla bal alsó részére.

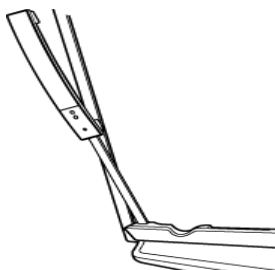

A MimioCapture tollak beállítása

A MimioCapture készülékhez négy színes MimioCapture toll és négy Expo® szárazon törölhető szövegkiemelő tartozik. A MimioCapture használata előtt először be kell állítania a MimioCapture tollakat.

A MimioCapture tollakat újratölthető lítium ion akkumulátor üzemelteti. A tollak töltődnek, amikor a MimioCapture tálcán dokkolva vannak.

A MimioCapture tollak beállítása

1. Az újratölthető akkumulátor aktiválásához a toll felső részéről húzza le a műanyag sávot.

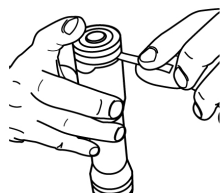

2. A toll oldalán található gombot nyomja meg és a toll felső részét húzza le a toll házáról.

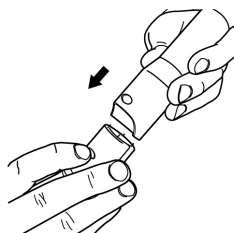

3. A megfelelő színű toll házba helyezzen egy Expo® szárazon törölhető szövegkiemelőt.

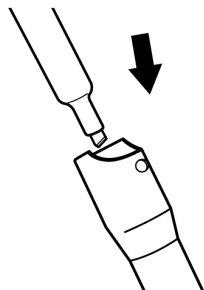

4. Helyezze vissza a toll felső részét a toll házára.

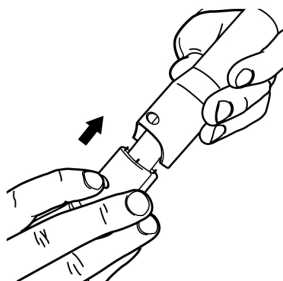

5. A tollra helyezze fel a tollsapkát.

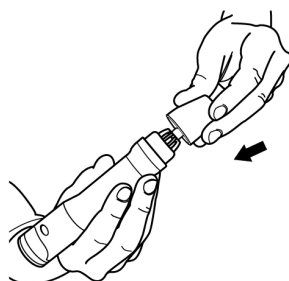

A MimioCapture radír beállítása

A MimioCapture radírt egy újratölthető lítium ion akkumulátor üzemelteti. A radír töltődik, amikor a MimioCapture tálcán dokkolva van.

A MimioCapture radír beállítása

- ▶ Az újratölthető akkumulátor aktiválásához a radír felső részéről húzza le a műanyag sávot.

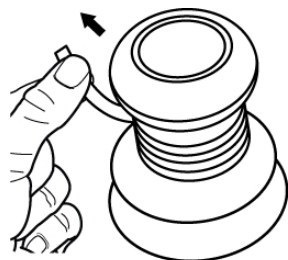

A Tollak és a Radír feltöltése

A MimioCapture tollak és MimioCapture radír gyorsan tölthetők, ha a MimioCapture tálcán dokkolva vannak.

A tollak és a radír feltöltése

- ▶ A tollat és a radírt helyezze a MimioCapture tálca megfelelő részére.

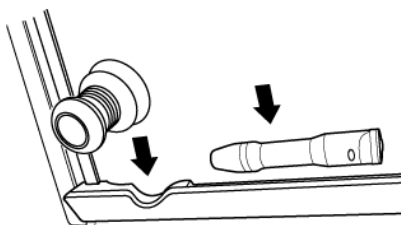

Amikor a toll vagy a radír töltés alatt áll, az állapotjelző lámpa folyamatos zöld fényel világít.

A Jegyzetfüzet beállítása beolvasáshoz



A digitális kézírás beolvasásának megkezdése előtt az alábbiakat kell tennie:

- Állítsa be a tábla méretét a MimioStudio Beállításokban.
- Indítsa el a MimioStudio Kézírás beolvasása üzemmódot.

A tábla méretének beállítása

A digitális kézírás beolvasásának megkezdése előtt, a MimioStudio beállítások használatával be kell állítani a tábla méretét. Az alapértelmezett méret 96 x 48 hüvelyk.

A tábla méretének beállítása MimioCapture készülékhez

1. Az egér jobb oldali gombjával kattintson a tálca értesítési területén lévő  ikonra, és válassza a  **Beállítások** lehetőséget.
Megjelenik a MimioStudio beállítások párbeszédablak.
2. Kattintson a  **Kézírás beolvasása** lehetőségre.
3. Ha a számítógépre több MimioTeach sáv csatlakozik, a **Készülék** listában válassza ki azt a készüléket, amelyiknek a méretét módosítani szeretné.
4. Tegye az alábbiak egyikét:
 - Válassza ki a megfelelő méretet a **Felület mérete** listából.
 - A **Felület mérete** listából válassza ki az **Egyéni méret** lehetőséget, majd írja be a megfelelő értékeket a **Szélesség** és a **Magasság** mezőkbe.

- Kattintson az **Automatikus méretmegadás** lehetőségre, és érintse meg a felületet a MimioCapture tollal a táblán megadott helyen az **Automatikus méret** párbeszédpanelben.

Kézírás beolvasása üzemmód elindítása

A MimioStudio Kézírás beolvasása üzemmódban a felhasználó feljegyzéseket készíthet a vetítőtáblán, és ezeket a program azonnal beviszi a MimioStudio Jegyzetfüzet alkalmazásba.

A Kézírás beolvasása üzemmód elindítása

- ▶ Bármelyik MimioCapture toll hegyével érintse meg a táblát.
Automatikusan egy új Jegyzetfüzet nyílik meg a jegyzetek rögzítéséhez.

A MimioCapture használata

A MimioCapture a MimioTeach készülékkel kivetítő nélkül használható jegyzetek és rajzok rögzítésére a tábláról. Ezt a folyamatot nevezzük a kézírás és szabadkézi rajzok beolvasásának.

Digitális kézírás beolvasása

Kézírás beolvasása üzemmód használata során a MimioStudio Jegyzetfüzet automatikusan beolvassa a jegyzeteket. A MimioCapture tábla gombjainak használatával új Jegyzetfüzet oldalt szűrhet be, az aktuális oldal másolatát beszűrhatja a Jegyzetfüzet alkalmazásba, vagy kinyomtathatja az aktuális Jegyzetfüzet oldalt.

Digitális kézírás beolvasása

1. Ha a MimioTeach sáv nincs bekapcsolva, kapcsolja be a MimioTeach sávot.
2. A MimioCapture tollak használatával írjon vagy rajzoljon a táblára.
A számítógépen automatikusan megnyílik egy új Jegyzetfüzet, és elkezd a beolvasást.
3. A MimioCapture tábla gombjainak használatával oldalakat hozhat létre, másolhat és nyomtathat.

Digitális írás és rajzolás

A Kézírás beolvasása üzemmódban a MimioCapture tollak és a MimioCapture radír használható írásra és rajzolásra, illetve a hibák törlésére a táblán.

Alapértelmezett beállításként a programba bevitt szín megegyezik a MimioCapture toll színével, függetlenül attól, hogy milyen színű jelöltollat tesznek bele.

-  A MimioTeach pálca csak Interaktív üzemmódban használható. A pálca nem működik Kézírás beolvasása üzemmódban.

Digitális rajzolás

1. Válassza ki az egyik színes MimioCapture tollat.
2. Rajzoljon a tollal a vetítőtáblára.

A tollat tartsa függőleges helyzetbe képest 15 fokon belül, így a legpontosabb az adatok beolvasása.

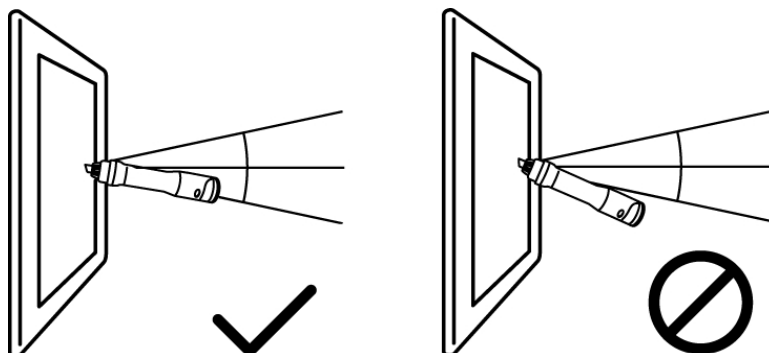

A hibák törlése

- ▶ Törölje MimioCapture radírral a hibás vonalakat a vetítőtábláról.

Tartsa a radír felületét laposan a vetítőtábla felületén, így a legpontosabb az adatok bevitele.



Jegyzetfüzet oldalak hozzáadása, másolása és nyomtatása

A MimioCapture tálcá gombjai használhatók arra, hogy a tábláról egyszerűen és könnyen férjünk hozzá a különböző funkciókhoz. A MimioCapture tálcá gombjainak használatával új Jegyzetfüzet oldalt szűrhet be, az aktuális oldal másolatát beszűrhatja a Jegyzetfüzet alkalmazásba, vagy kinyomtathatja az aktuális Jegyzetfüzet oldalt.

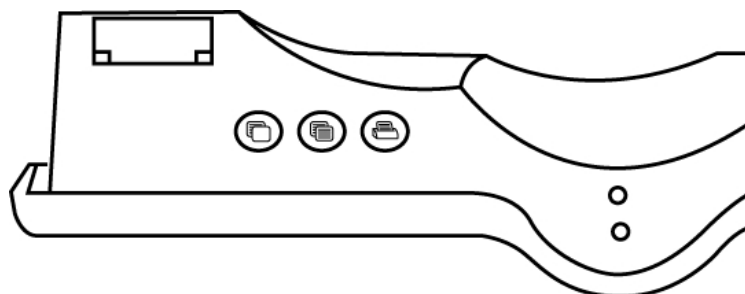
Az alábbi ábrán láthatók a MimioCapture tálcá gombjai.



Az alábbi táblázat ismerteti a MimioCapture tálcá gombjainak funkcióit.

	Új oldal	Új oldal beszúrása MimioStudio jegyzetfüzetbe
	Oldal másolása	Az aktuális oldal másolása MimioStudio jegyzetfüzetbe
	Oldal nyomtatása	Az aktuális oldal nyomtatása

A MimioCapture karbantartása

A MimioCapture tisztítására, tárolására és nem mágneses táblára történő rögzítésére vonatkozó információkért olvassa el az alábbi témákat.

- A MimioCapture tisztítása
- A MimioCapture rögzítése nem mágneses táblára

A MimioCapture tisztítása

A MimioCapture készüléket hosszú és problémamentes működésre tervezték, és rendkívül kevés karbantartást igényel.

A MimioCapture az alábbi eszközökkel könnyen tisztítható:

- Szálmentes ruha.
 - Izopropil alkohol, hígított mosogatószer vagy hígított ablaktisztító.
- ⚠ Ha ablaktisztítót használ, olyat használjon, amely nem tartalmaz ammóniát.

A MimioCapture tisztítása

1. Csatlakoztassa le a tápkábelt és az elosztót.
2. A MimioCapture tálca, toll és radír külső felületét törölje le szálmentes ruhával.
3. A fent említett tisztító oldat valamelyikével távolítsa el a szennyeződést és foltokat.
 - ⚠ Kerülje, hogy a töltő-érintkezőket folyadék érje. Ne kerüljön folyadék a készülékek nyílásaiba.
4. Csatlakoztassa a tápkábelt és az elosztót.

A MimioCapture rögzítése nem mágneses táblára

A MimioCapture tálca biztonságosan rögzíthető nem mágneses táblára. Ha Ön nem rendelkezik mágneses táblával, a MimioCapture tálca a mellékelt fém lemezekkel rögzíthető a táblára.

A MimioCapture rögzítése nem mágneses táblára

1. Az ábrán látható módon a fém lemezeket helyezze a MimioCapture tálcára.

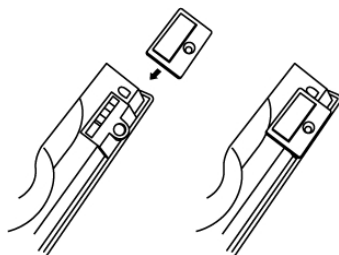

- Ügyeljen arra, hogy a lemezen lévő vágat a MimioCapture tálca hátán lévő vágatba illeszkedjen.
2. A ragasztófelület felszabadításához távolítsa el a ragasztócsíkon lévő papír bevonatot.

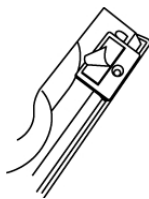

3. Az ábrán látható módon a MimioCapture tálcát szorosan nyomja a tábla bal alsó részére.

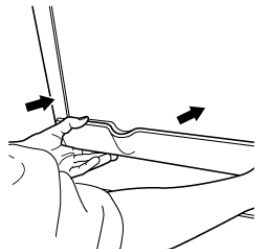

Mimio Capture Kit

Mimio Capture Kit használható Mimio Interaktív-kompatibilis tábla segítségével feljegyzések és kézi rajzok beviteléhez a tábláról. A MimioStudio Kézírás beolvasása üzemmódban a felhasználó feljegyzéseket készíthet a táblán a Mimio Capture Kit tollak használatával. A kézirásos jegyzetek automatikusan bekerülnek a MimioStudio Jegyzetfüzet alkalmazásba.

Mi van a csomagban?

A Mimio Capture Kit csomag az alábbi tételeket tartalmazza:

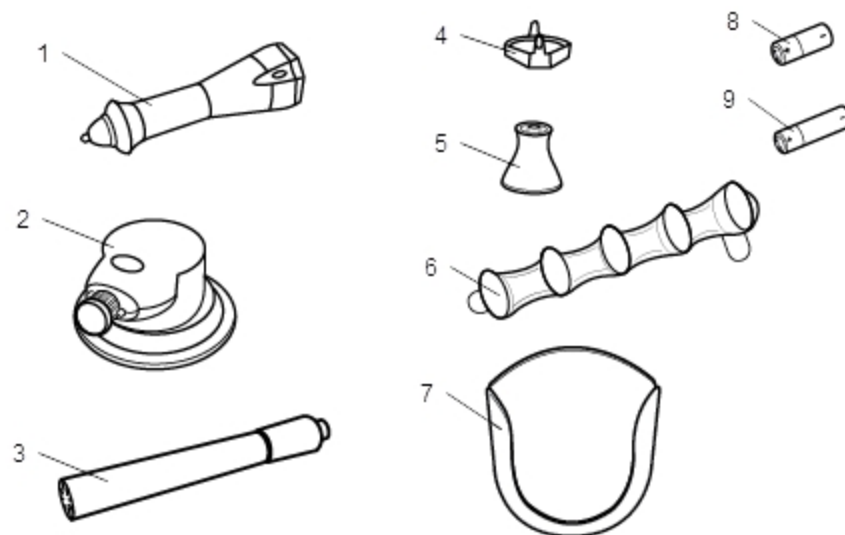

1	Mimio Capture Kit tollak (4)	6	Mimio Capture Kit tolltartó
2	Mimio Capture Kit radír	7	Mimio Capture Kit radírtartó
3	Expo szövegkiemelők (4)	8	N-cellás akkumulátorok (4)
4	Színes kupakok (8)	9	AAA elem
5	Mimio Capture Kit toll kupakok (4)		

Ha a fenti tételek közül bármelyik hiányzik, forduljon az Ügyféltámogatáshoz.

A Mimio Capture Kit névjegye

A Mimio Capture Kit négy tollat és egy radírt tartalmaz, amelyek segítségével a Mimio Interaktív-kompatibilis tábla jegyzetekkel látható el. A tolltartó és a radírtartó használható a tollak és a radír tárolására.

Az alábbi ábrán láthatók a Mimio Capture Kit főbb részei.

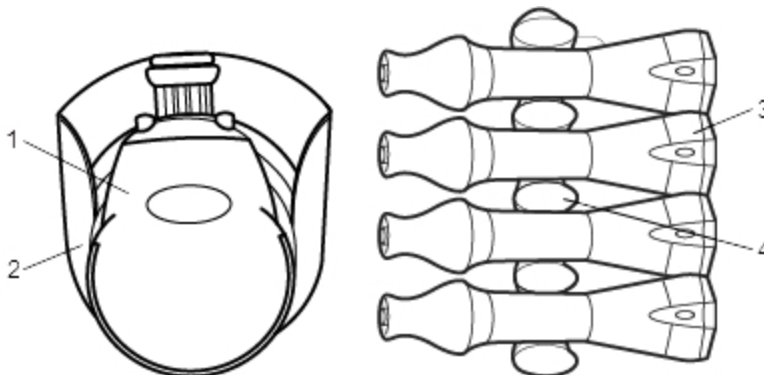

1	Mimio Capture Kit radír	3	Mimio Capture Kit tollak
2	Mimio Capture Kit radírtartó	4	Mimio Capture Kit tolltartó

A MimioStudio Jegyzetfüzet névjegye

Amikor a Mimio Capture Kit használatával a táblát jegyzetekkel látja el, a jegyzetek automatikusan elmenthetők a MimioStudio Notebook alkalmazásba. Miután az információk a Jegyzetfüzet alkalmazásban vannak, a Jegyzetfüzet adatokat MimioStudio INK fájlként vagy számos más formátumban elmentheti.

- A Mimio Interaktív sáv akkor is alkalmas a kézírás és szabadkézi rajzok beolvasására, ha nincs a számítógéphez csatlakoztatva. A kézírás és szabadkézi rajzok offline beolvasására és letöltésére vonatkozó bővebb információért lásd: A kézírás és szabadkézi rajzok letöltése.

A MimioStudio Jegyzetfüzet használatára vonatkozó bővebb információért lásd a A MimioStudio Jegyzetfüzet használata című részt.

Az első lépések

A Mimio Capture Kit közvetlenül csatlakozik a Mimio Interaktív készülékre a MimioStudio szoftverbe történő zökkenőmentes integráció érdekében. A digitális kézírás beolvasásának megkezdése előtt be kell állítani a Mimio Capture Kit tollakat, Mimio Capture Kit radírt és a MimioStudio Jegyzetfüzet alkalmazást.

A Mimio Capture Kit tollak beállítása

A Mimio Capture Kit készülékhez négy színes Mimio Capture Kit toll, négy Expo® szárazon törölhető szövegkiemelő és nyolc színes kupak tartozik. A Mimio Capture Kit

használat előtt először be kell állítania a Mimio Capture Kit tollakat.

A Mimio Capture Kit tollakat egy N-cellás akkumulátor üzemelteti.

A Mimio Capture Kit tollak beállítása

1. A Mimio Capture Kit toll felső részét óvatosan fordítsa el és húzza meg annak érdekében, hogy a toll felső részét leválassza a toll testéről.

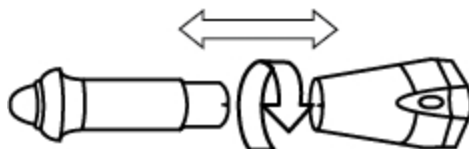

2. A toll oldalán nyomja meg a színes büttyöket és húzza le a színes kupakot.

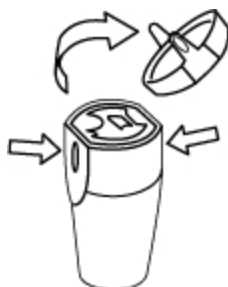

3. Helyezzen be egy N-cellás akkumulátort a Mimio Capture Kit tollba.



4. Helyezze vissza a színes kupakot úgy, hogy a színes kupakon lévő rugó az akkumulátorhoz illeszkedjen.



5. A toll testébe helyezzen be egy, a színes kupakkal egyező színű Expo® szárazon törölhető szövegkiemelőt.

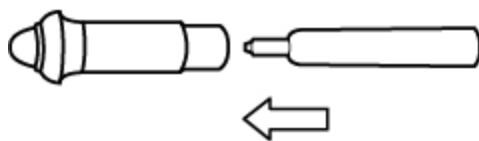

6. A toll testén lévő nyilat illessze a toll felső részén lévő nyílhoz.

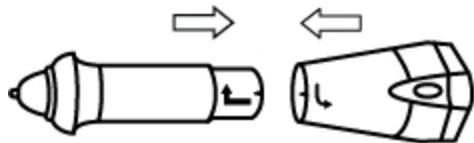

7. A toll két részét nyomja össze és elforgatva zárja a helyére.

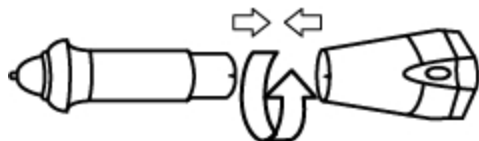

8. A tollra helyezze fel a tollsapkát.



A Mimio Capture Kit radír beállítása

A Mimio Capture Kit radírt egy AAA elem üzemelteti.

A Mimio Capture Kit radír beállítása

1. Enyhén nyomja meg a radír két oldalát, és az elemtartó fedelet emelje le.

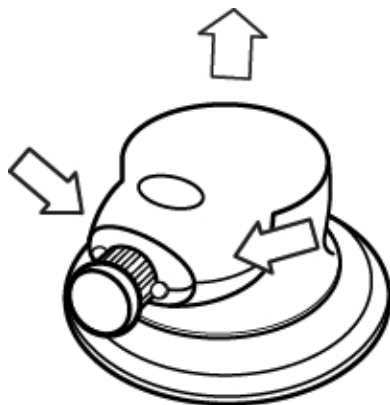

2. Helyezze be az elemet az elemtartó rekeszbe.

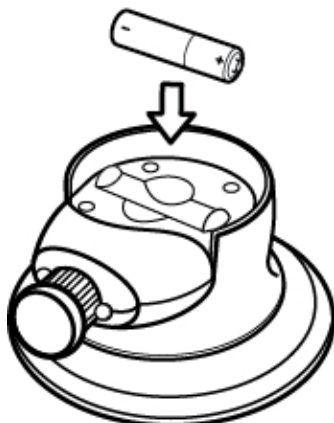

3. Zárja le az akkumulátortartó fedelét.

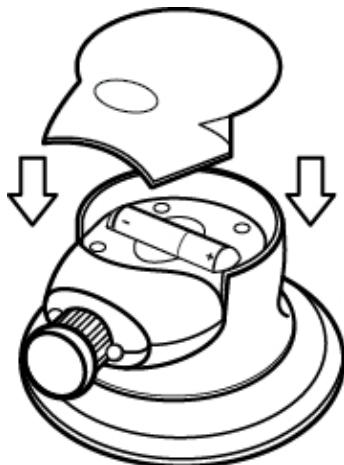

A Jegyzetfüzet beállítása beolvasáshoz



A digitális kézírás beolvasásának megkezdése előtt az alábbiakat kell tennie:

- Állítsa be a tábla méretét a MimioStudio Beállításokban.
- Indítsa el a MimioStudio Kézírás beolvasása üzemmódot.

A tábla méretének beállítása

A digitális kézírás beolvasásának megkezdése előtt, a MimioStudio beállítások használatával be kell állítani a tábla méretét. Az alapértelmezett méret 96 x 48 hüvelyk.

A tábla méretének beállítása Mimio Interaktív készülékhez

1. Az egér jobb oldali gombjával kattintson a tábla értesítési területén lévő  ikonra, és válassza a  **Beállítások** lehetőséget.
Megjelenik a MimioStudio beállítások párbeszédablak.
2. Kattintson a  **Kézírás beolvasása** lehetőségre.
3. Ha a számítógépre több Mimio Interaktív sáv csatlakozik, a **Készülék** listában válassza ki azt a készüléket, amelyiknek a méretét módosítani szeretné.

4. Tegye az alábbiak egyikét:
 - Válassza ki a megfelelő méretet a **Felület mérete** listából.
 - A **Felület mérete** listából válassza ki az **Egyéni méret** lehetőséget, majd írja be a megfelelő értékeket a **Szélesség** és a **Magasság** mezőkbe.
 - Kattintson az **Automatikus méretmegadás** lehetőségre, és érintse meg a felületet a Mimio Capture Kit tollal a táblán megadott helyen az **Automatikus méret** párbeszédpanelben.

Kézírás beolvasása üzemmód elindítása

A MimioStudio Kézírás beolvasása üzemmódban a felhasználó feljegyzéseket készíthet a vetítőtáblán, és ezeket a program azonnal beviszi a MimioStudio Jegyzetfüzet alkalmazásba.

-  A Mimio Interaktív sáv akkor is alkalmas a kézírás és szabadkézi rajzok beolvasására, ha nincs a számítógéphez csatlakoztatva. Ilyenkor azonban gondoskodni kell a Mimio Interaktív sáv elektromos ellátásáról akár elem vagy akkumulátor, akár hálózati tápegység segítségével. A kézírás és szabadkézi rajzok offline beolvasására és letöltésére vonatkozó bővebb információért lásd: A kézírás és szabadkézi rajzok letöltése.

A Kézírás beolvasása üzemmód elindítása

- ▶ Bármelyik Mimio Capture Kit toll hegyével érintse meg a táblát.
Automatikusan egy új Jegyzetfüzet nyílik meg a jegyzetek rögzítéséhez.

A Mimio Capture Kit használata

A Mimio Capture Kit a Mimio Interaktív készülékkel kivetítő nélkül használható jegyzetek és rajzok rögzítésére a tábláról. Ezt a folyamatot nevezzük a kézírás és szabadkézi rajzok beolvasásának.

Digitális kézírás beolvasása

Kézírás beolvasása üzemmód használata során a MimioStudio Jegyzetfüzet automatikusan beolvassa a jegyzeteket. A Mimio Interaktív sáv gombjainak használatával új Jegyzetfüzet oldalt szűrhet be, az aktuális oldal másolatát beszűrhatja a Jegyzetfüzet alkalmazásba, vagy kinyomtathatja az aktuális Jegyzetfüzet oldalt.

-  A Mimio Interaktív sáv akkor is alkalmas a kézírás és szabadkézi rajzok beolvasására, ha nincs a számítógéphez csatlakoztatva. A kézírás és szabadkézi rajzok offline beolvasására és letöltésére vonatkozó bővebb információért lásd: A kézírás és szabadkézi rajzok letöltése.

Digitális kézírás beolvasása

1. Ha a Mimio Interaktív sáv nincs bekapcsolva, kapcsolja be a Mimio Interaktív sávot.
2. A Mimio Capture Kit tollak használatával írjon vagy rajzoljon a táblára.
A számítógépen automatikusan megnyílik egy új Jegyzetfüzet, és elkezd a beolvasást.
3. A Mimio Interaktív sáv gombjainak használatával oldalakat hozhat létre, másolhat és nyomtathat.

Digitális írás és rajzolás

A Kézírás beolvasása üzemmódban a Mimio Capture Kit tollak és a Mimio Capture Kit radír használható írásra és rajzolásra, illetve a hibák törlésére a táblán.

Alapértelmezett beállításként a programba bevitt szín megegyezik a Mimio Capture Kit toll kupakjának színével, függetlenül attól, hogy milyen színű jelölőtollat tesznek bele.

- A Mimio Interaktív egér csak Interaktív üzemmódban használható. Az egér nem működik Kézírás beolvasása üzemmódban.

Digitális rajzolás

1. Válassza ki az egyik Mimio Capture Kit tollat.
2. Rajzoljon a tollal a vetítőtáblára.

A tollat tartsa a függőleges helyzethez képest 15 fokon belül, így a legpontosabb az adatok beolvasása.

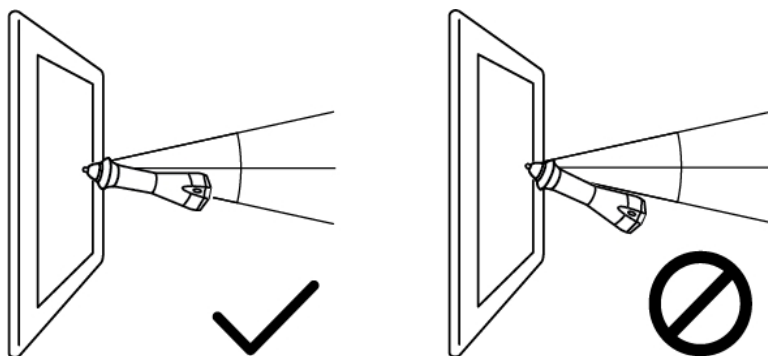

A hibák törlése

- ▶ Törölje Mimio Capture Kit radírral a hibás vonalakat a vetítőtábláról.
Tartsa a radír felületét laposan a vetítőtábla felületén, így a legpontosabb az adatok bevitele.

Jegyzetfüzet oldalak hozzáadása, másolása és nyomtatása

A Kézírás beolvasása üzemmód használata közben a Mimio Interaktív sávot fel lehet használni a rendszer szolgáltatásainak egyszerűsített elérésére a vetítőtábláról. A Mimio Interaktív sáv gombjainak használatával új Jegyzetfüzet oldalt szűrhet be, az aktuális oldal másolatát beszúrhatja a Jegyzetfüzet alkalmazásba, vagy kinyomtathatja az aktuális Jegyzetfüzet oldalt.

Az alábbi ábra mutatja a Mimio Interaktív sáv gombjait.

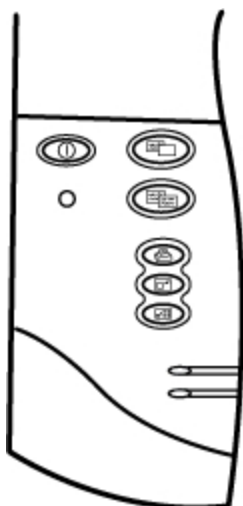

Az alábbi táblázat ismerteti a Mimio Interaktív sáv gombjainak funkcióit.

	Új oldal	Új oldal beszúrása MimioStudio jegyzetfüzetbe
	Oldal másolása	Az aktuális oldal másolása MimioStudio jegyzetfüzetbe
	Oldal nyomtatása	Az aktuális oldal nyomtatása
	Ablak átméretezése	A MimioStudio Jegyzetfüzet ablak lekicsinyítése vagy kinagyítása.
	Interaktív	Kilépés a Kézírás beolvasása üzemmódból és az Interaktív üzemmód elindítása.

A kézírás és szabadkézi rajzok letöltése

A Mimio Interaktív sáv akkor is használható digitális írás és rajzolás rögzítésére és elmentésére, ha nem csatlakozik számítógépre. A digitális írás és rajzolás később letölthető a MimioStudio jegyzetfüzetre, ahol kinyomtatható, megosztható vagy szerkeszthető.

- Ha a Mimio Interaktív sáv nem csatlakozik számítógépre az USB kábelen keresztül, a Mimio Interaktív sávot akkumulátorról vagy tápegységről kell üzemeltetni.

Digitális kézírás és rajzolás letöltése

- Csatlakoztassa a Mimio Interaktív sávot a számítógépre.
- Tegye az alábbiak egyikét:
 - Ha a rendszer a kézírás és szabadkézi rajzok automatikus letöltésére van konfigurálva (ez az alapértelmezett állapot), nyisson meg egy új MimioStudio Jegyzetfüzet alkalmazást.
Automatikusan elindul a kézírás és szabadkézi rajzok letöltése.

- Ha a rendszer a kézírás és szabadkézi rajzok kézi letöltésére van konfigurálva, nyisson meg egy új MimioStudio Jegyzetfüzet alkalmazást, és kattintson kétszer a  Kézírás letöltése ikonra az állapot sorban.

A Mimio Capture Kit karbantartása

A Mimio Capture Kit tisztítására, tárolására és rögzítésére vonatkozó információkért olvassa el az alábbi témákat.

- A Mimio Capture Kit tisztítása
- A Mimio Capture Kit rögzítése

A Mimio Capture Kit tisztítása

A Mimio Capture Kit készüléket hosszú és problémamentes működésre tervezték, és rendkívül kevés karbantartást igényel.

A Mimio Capture Kit az alábbi eszközökkel könnyen tisztítható:

- Szálmentes ruha.
 - Izopropil alkohol, hígított mosogatószer vagy hígított ablaktisztító.
-  Ha ablaktisztítót használ, olyat használjon, amely nem tartalmaz ammóniát.

A Mimio Capture Kit tisztítása

1. A Mimio Capture Kit toll és radír külső felületét törölje le szálmentes ruhával.
 2. A fent említett tisztító oldat valamelyikével távolítsa el a szennyeződést és foltokat.
-  Ne kerüljön folyadék a készülékek nyílásaiba.

A Mimio Capture Kit rögzítése

A Mimio Capture Kit toll- és radírtartók biztonságosan rögzíthetők bármilyen táblára.

A Mimio Capture Kit tolltartó rögzítése

1. A tolltartó hátán lévő ragasztófelület felszabadításához távolítsa el a ragasztócsikon lévő papír bevonatot.



2. A Mimio Capture Kit tolltartót tartsa függőlegesen és az ábrán látható módon nyomja szorosan a táblához.

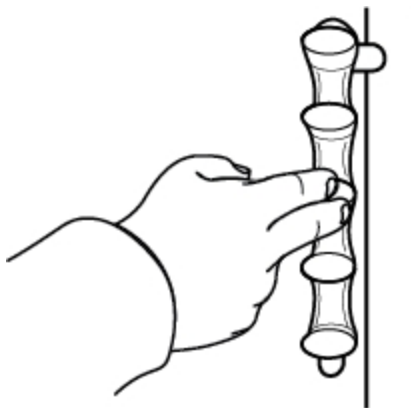

3. Ha nem használja, a Mimio Capture Kit tollakat helyezze a tolltartóba.

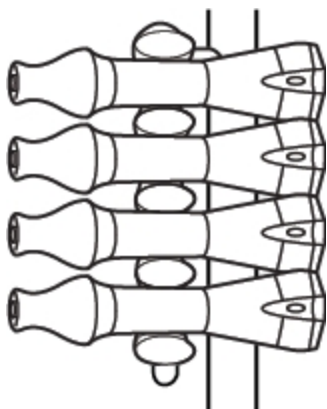

A Mimio Capture Kit radírtartó rögzítése

1. A radírtartó hátán lévő ragasztófelület felszabadításához távolítsa el a ragasztócsíkon lévő papír bevonatot.

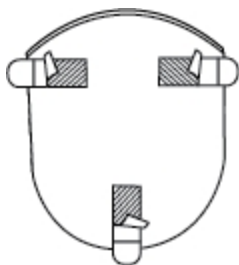

2. A Mimio Capture Kit radírtartót az ábrán látható módon nyomja szorosan a táblához.



3. Ha nem használja, a Mimio Capture Kit radírt helyezze a radírtartóba.

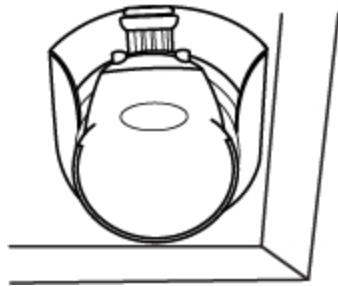

Ez az oldal szándékosan üres a kétoldalas nyomtatás érdekében.

MimioVote

A MimioVote egy vezeték nélküli, interaktív tanulói rendszer. A MimioVote használatával könnyen és egyszerűen gyűjthetők a tanulók válaszai. A tanulók gyors válaszadása lehetővé teszi a tanulók felzárkóztatását és a tanóra testreszabását.

Mi van a csomagban?

A MimioVote csomag az alábbi tételeket tartalmazza:

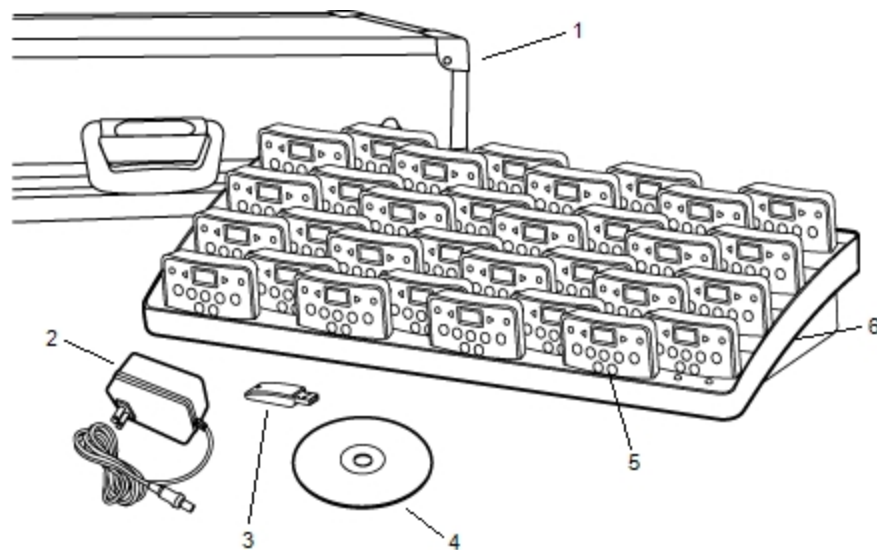

1	Hordtáska	4	MimioStudio DVD
2	Tápkábel	5	MimioVote egység (24 vagy 32)
3	MimioHub	6	Töltőállomás

Ha a fenti tételek közül bármelyik hiányzik, forduljon az Ügyféltámogatáshoz.

A MimioVote névjegye

A MimioVote rendszerhez tartozik egy töltőállomás és 24 vagy 32 MimioVote egység. Két MimioVote rendszer is összevonható, így akár 64 egység is használható.

A MimioVote állomás névjegye

A MimioVote állomás használható a MimioVote egységek tárolására és töltésére.

A MimioVote egységek a MimioVote állomáson lévő bármely nyílásba behelyezhetők. Az egységhez hozzárendelt szám automatikusan az a szám lesz, amely számú nyílásba helyezték. A MimioVote állomáson nincs szükség az adott egységet egy adott nyílással párosítani. Amikor az egységet a MimioVote állomás nyílásába helyezük, az egység kijelzőjén megjelenik az egység száma.

Az alábbi ábrán láthatók a MimioVote állomás főbb részei.

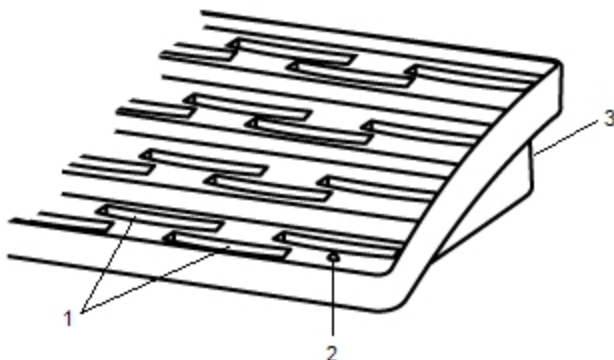

1	MimioVote egység nyílás
2	Állapotjelző fény
3	Tápcsatlakozó

Állapotjelző fények

Az állapotjelző fények mutatják a MimioVote állomás állapotát.

Kikapcsolva	Nem kap feszültséget; Nincs tápkábel csatlakoztatva.
Folyamatos zöld	A MimioVote csatlakoztatva van és kap feszültséget; a MimioStudio szoftver fut.
Villogó zöld	A MimioVote csatlakoztatva van vagy éppen csatlakozik, és kap feszültséget; a MimioStudio szoftver nem fut.
Folyamatos sárga	A MimioVote nem talál rendelkezésre álló MimioHub eszközt.
Villogó sárga	A MimioVote rendelkezésre álló MimioHub eszközt keres.

A MimioVote egységek névjegye

A MimioVote rendszer 24 vagy 32 MimioVote egységet tartalmaz. A MimioVote egységek töltés és tárolás céljából a MimioVote állomásra csúszthatók.

Tevékenységek közben a MimioVote egység fényei világítanak attól függően, hogy milyen válaszok állnak rendelkezésre a tanulók számára. A rendelkezésre álló válaszokat a tanár határozza meg, amikor a kérdést létrehozza. Például, ha a kérdés Igaz/hamis kérdés, akkor a MimioVote egységen csak a ✓ és a ✗ gomb világít. Az A, B, C, D és E gombok nem világítanak, és a rendszer nem regisztrál választ, ha megnyomják azokat.

Alapértelmezett beállításként, a MimioVote készülékek gombjai különböző színűek. A színek kikapcsolhatók, illetve világíthatnak egységesen fehér színnel. A gombok színeinek megváltoztatására vonatkozó információkért lásd: A Vote beállítások módosítása.

Az alábbi ábrán láthatók a MimioVote egység főbb részei.

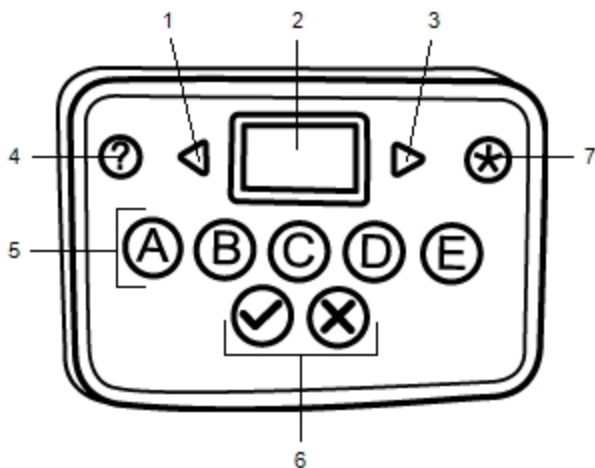

1	Előző	5	Több választásos gombok
2	Képernyő	5	Igaz/Hamis gombok
3	Következő	7	Elküld
4	Súgó		

A szoftver bemutatása

A MimioStudio szoftver számos funkciót tartalmaz kifejezetten a MimioVote rendszerhez. A MimioStudio Jegyzetfüzet és a Galéria mindent tartalmaz, amire a tanulókkal elvégezni kívánt tevékenységek létrehozásához szükség van. A MimioStudio Vote eszköztár és a MimioStudio Gyors szavazás tartalmaz minden eszközt, amely szükséges a tevékenységek lebonyolításához és a tanulók válaszainak összegyűjtéséhez. A MimioStudio Osztálynapló eltárolja az összes osztálytermi tevékenység adatait és eredményét.

A MimioStudio Jegyzetfüzet névjegye

A MimioStudio Notebook használható bármilyen MimioVote típusú tevékenység



létrehozásához. A tevékenységek úgy hozhatók létre, hogy a Jegyzetfüzet oldalakhoz kérdésobjektumokat adunk hozzá. A MimioStudio Galéria Kérdések és eredmények mappája számos, előre megtervezett kérdésobjektumot tartalmaz a tevékenységek gyors és egyszerű létrehozásához a Jegyzetfüzet alkalmazásban.

A MimioStudio Jegyzetfüzet és a Galéria használatára vonatkozó bővebb információért lásd: A MimioStudio névjegye.

A Vote eszköztár névjegye

A Vote eszköztár tartalmazza az eszközöket, amelyek szükségesek a jelenlét nyilvántartásához, az osztálytermi tevékenységek lebonyolításához, a tanulók válaszainak összegyűjtéséhez és eredményeik megtekintéséhez. A Vote eszköztár rendelkezésre áll MimioStudio Jegyzetfüzet alkalmazásban.

Az alábbi táblázat ismerteti a Vote eszköztár főbb funkcióit a MimioStudio Jegyzetfüzet.

 Osztály kiválasztása	Osztály kiválasztása	 00	Válaszadók száma
	Jelenlét nyilvántartása		A segítségkérések megtekintése
	Lekérdezés indítása/leállítása		Önálló tevékenység indítása
	Az eredmények megtekintése		Önálló tevékenység nyomtatása
 00:00	Időzítő		

A MimioStudio Gyors szavazás névjegye

A MimioStudio Gyors szavazás használatával olyan kérdéseket is feltehet, amelyeket JegyzetfüzetMimioVote alkalmazásban korábban nem hozott létre. A Gyors szavazás használatával egy tanár által vezetett tevékenység közben bármikor létrehozhat kérdést.

Az alábbi táblázat ismerteti a MimioStudio Gyors szavazás főbb funkcióit.

 Osztály kiválasztása	Osztály kiválasztása	 00:00	Időzítő
	Jelenlét nyilvántartása	 00	Válaszadók száma
	Válassza ki a kérdés típusát és indítsa el/állítsa meg a lekérdezést		A segítségkérések megtekintése
	Az eredmények megtekintése		Beállítások

A MimioStudio Osztálynapló névjegye

A MimioStudio Osztálynapló tartalmazza az összes osztálytermi tevékenység eredményét. A MimioVote rendszerrel összegyűjtött tanulói válaszokat a rendszer automatikusan elmenti az Osztálynapló alkalmazásba a kérdésekre vonatkozó minden információval együtt.

Hozzáadhat olyan tevékenységeket, amelyek nem a MimioVote rendszer használatával kerültek elvégzésre, így egyszerűen tárolhatja az osztályzatokat egy helyen.

Az Osztálynapló alkalmazásban az alábbi nézetek állnak rendelkezésre, amelyek segítségével könnyen elérhetők a kívánt információk:

- **Az Osztályok nézet**

Az osztályok nézet tartalmazza az elmentett osztályok listáját, az osztályok tanulóinak számát, és az osztályok tanulóinak átlagos osztályzatát.

- **Az Osztály nézet**

Az Osztály nézetben a kiválasztott osztály tanulóinak listája jelenik meg, valamint a dátumok, amelyeken tevékenységet végeztek. A dátum oszlopok tartalmazzák az egyes tanulók átlagos osztályzatait az adott dátumon elvégzett összes tevékenységre vonatkozóan.

Az Osztály nézetben tekinthető meg az Osztály panel is. Az Osztály panel tartalmazza az osztály nevét, az osztály tanulóinak számát, és a kiválasztott osztály által elvégzett tevékenységek számát.

- **A Dátum nézet**

A Dátum nézetben a kiválasztott osztály tanulóinak listája jelenik meg. A Jelenlét oszlop mutatja a tanulók jelenlétét a kiválasztott dátumon. A tevékenység oszlop tartalmazza a tanulók osztályzatait, amelyeket a kiválasztott dátumon elvégzett tevékenység során szereztek.

A Dátum nézetben tekinthető meg a Tevékenység panel is. A Tevékenység panel tartalmazza a tevékenység nevét, a tevékenység típusát, a kérdések számát valamint a tevékenység súlyát.

- **A Tevékenység nézet**

A Tevékenység nézetben a kiválasztott osztály tanulóinak listája jelenik meg. Az Átlag oszlop mutatja a kiválasztott tevékenység tanulóinak osztályzatait. A kérdés oszlopok mutatják a tanulók által adott válaszokat.

A Tevékenység panel tartalmazza a kiválasztott tevékenység nevét, típusát és súlyát.

A Tevékenység nézetben tekinthető meg a Kérdés panel is. A Kérdés panel tartalmazza a kérdés szövegét, a rendelkezésre álló és helyes válaszokat, a kérdés jegyzeteit és a kérdés súlyát.

Ezenfelül, a tanuló panel megtekinthető az Osztály, a Dátum vagy a Tevékenység nézetből. A Tanuló panel tartalmazza a kiválasztott tanuló nevét, a tanuló azonosítószámát, a MimioVote egység számát és a tanuló címét.

Az első lépések

A MimioVote rendszer gyors és egyszerű beállítása. A MimioVote rendszer a számítógépre a mellékelt MimioHub készülékkel csatlakoztatható. Ha rendelkezik MimioTeach készülékkel, a MimioVote rendszer a már telepített MimioHub készülékkel is csatlakoztatható.

A MimioVote beállítása

Miután a számítógépre telepítette a MimioStudio szoftvert, a MimioVote gyorsan beállítható.

-  Az MimioVote egységeket újratölthető lítium ion akkumulátorok üzemeltetik. Az akkumulátor töltődik, amikor az egység a MimioVote állomáson dokkolva van. Az akkumulátor első feltöltése körülbelül hat órát vesz igénybe; a teljesen lemerült készülékek későbbi újratöltése mintegy tizenkét órán át tart.

A MimioVote beállítása

1. Az újratölthető akkumulátor aktiválásához a MimioVote egységről húzza le a műanyag sávot.



2. A MimioVote egységeket helyezze a MimioVote állomáson lévő nyílásba.

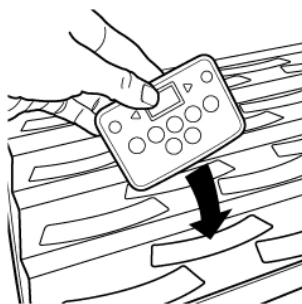

3. Tápkábelt csatlakoztassa a MimioVote állomás hátán lévő tápcsatlakozóra.

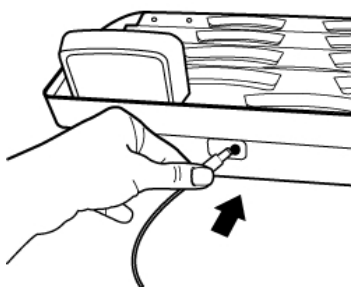

4. A tápkábel másik végét csatlakoztassa egy fali hálózati aljzatba.

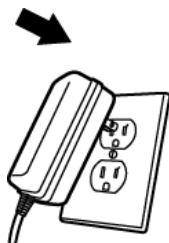

5. A MimioHub készüléket csatlakoztassa egy a számítógépen rendelkezésre álló USB portra.

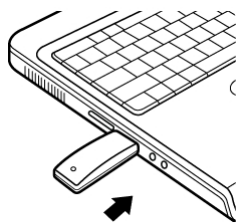

- Ha a számítógépen van MimioHub telepítve, egy párbeszédpanel jelenik meg, amely megkérdezi, hogy szeretné-e a MimioHub készüléket csatlakoztatni a MimioVote rendszerre. Kattintson az **Igen** lehetőségre, ha a MimioVote rendszert csatlakoztatni szeretné a meglévő MimioHub készülékre.

Második MimioVote rendszer hozzáadása

A MimioVote rendszer 24 vagy 32 MimioVote egységet tartalmaz. Nagyobb osztályok esetén összevonható két MimioVote rendszer, így akár 64 egység is használható.

- Ugyanaz a MimioHub használható az összes MimioClassroom készülék csatlakoztatására a számítógépre.

Második MimioVote rendszer hozzáadása

1. A MimioVote beállítása című részben leírtaknak megfelelően állítsa be a MimioVote állomást és egységeket.

Miután a MimioVote rendszerre csatlakoztatta a tápellátást, a korábban telepített MimioHub érzékeli az új rendszert.

2. Amikor a szoftver kéri, az új rendszer csatlakoztatásához a MimioHub készülékre, kattintson az **Igen** gombra.

A második rendszer csatlakozik a számítógépre, és a rendszer automatikusan hozzárendeli a megfelelő számokat a MimioVote egységekhez.



- Ha nem jelenik meg a megerősítést kérő üzenet, vagy a rendszert később szeretné csatlakoztatni, a rendelkezésre álló készülékek csatlakoztatására vonatkozó információkért lásd Az Osztálytermi eszközök beállításainak módosítása című részt.

A MimioStudio Osztálynapló használata

A MimioStudio Osztálynapló használható az osztályokra, tanulókra és archív osztályokra vonatkozó információk tárolására. A MimioVote rendszerrel összegyűjtött tanulói válaszokat a rendszer automatikusan elmenti az Osztálynapló alkalmazásba a kérdésekre

vonatkozó minden információval együtt. Hozzáadhat olyan tevékenységeket, amelyek nem a MimioVote rendszer használatával kerültek elvégzésre, így egyszerűen tárolhatja az osztályzatokat egy helyen.

A MimioStudio Osztálynapló elérésének módjait mutatja az alábbi táblázat.

Innen...	Művelet
Asztal	Az asztalon kattintson duplán a  ikonra.
Értesítési terület	Az egér jobb oldali gombjával kattintson a  ikonra, és válassza az  Osztálynapló menüpontot.
Alkalmazás menü	A kurzort húzza a MimioStudio fölé és válassza a MimioStudio Osztálynapló lehetőséget.

Az Osztálynapló beállítása

Ahhoz, hogy a MimioVote rendszert tevékenységek lebonyolítására használni tudja, először be kell állítania az Osztálynapló alkalmazást. Az Osztálynapló alkalmazásba tetszőleges számú osztályt vihet fel, majd az osztályokhoz tanulókat adhat hozzá.

Osztály létrehozása

Az Osztálynapló alkalmazásban tetszőleges számú osztály hozható létre. Miután létrehozott egy osztályt, az osztályba egyenként felvehet tanulókat úgy, hogy beírja a tanulók nevét, vagy importálhat tanuló listát is.

Osztály létrehozása



- Kattintás a  ikonra a Osztálynapló eszközkészleten.
Megjelenik az Osztály hozzáadás párbeszédpanel.
- Írja be az új osztály nevét a **Név** mezőbe, majd kattintson a **Hozzáadás** gombra.
Az osztály bekerül az osztálylistába.

Tanulók felvétele

Az osztályokba felvehető tanulók száma a rendelkezésre álló MimioVote egységek számától függ. Két MimioVote rendszer összevonásával maximum 64 egység használható.

Az osztályba felvett minden tanulóhoz a rendszer automatikusan hozzárendel egy MimioVote egység számot.

Tanuló felvétele az osztályba

- Válassza ki az osztályt, amelybe a tanulót fel szeretné venni.
- Kattintás a  ikonra a Osztálynapló eszközkészleten.
Megjelenik a Tanuló felvétel párbeszédpanel.
- Írja be a tanuló nevét, a tanuló azonosítószámát és a tanuló címét.
 A MimioVote kézi készülék azonosítót a rendszer automatikusan osztja ki.
- Kattintson a **Hozzáadás** gombra.
A tanuló bekerült az osztályba.

Tanulólista importálása

Az osztályba egyenként felvehet tanulókat úgy, hogy beírja a tanulók nevét, vagy az osztályba importálhat egy meglévő tanuló listát is.

Tanulók Unicode szöveges fájlból (TXT) vagy a vesszővel tagolt értékfájlból (CSV) importálhatók. Az importáláshoz a tanulóknak rendelkezniük kell vezetéknévvel és keresztnévvel.

Az Osztálynapló alkalmazásba történő importáláshoz az alábbi mezők támogatottak:

- | | |
|---------------------|----------------|
| ■ Tanulóazonosító | ■ Cím |
| ■ Keresztnév | ■ Város |
| ■ MásodikKeresztnév | ■ Állam |
| ■ VezetékNév | ■ Irányítószám |
| ■ Nem | ■ Ország |
| ■ Születési dátum | |

Az osztályba felvett minden tanulóhoz a rendszer automatikusan hozzárendel egy MimioVote egység számot.

Osztálylista importálása

1. Az Osztálynapló alkalmazásban válassza ki az osztályt, amelybe a tanulólistát importálni kívánja.
2. A **Fájl** menüben válassza az **Importálás** menüpontot, majd válassza a **Tanulók** lehetőséget.
Megjelenik a Megnyitás párbeszédpanel.
3. Keresse meg és válassza ki az importálandó fájlt, majd kattintson a **Megnyitás** gombra.
A tanuló bekerült a kiválasztott osztályba.

Tevékenységek hozzáadása

Az Osztálynapló használatával az összes tanuló pontszáma nyomon követhető. A MimioVote tevékenységek minden pontszámát elmenti az Osztálynapló alkalmazás. Olyan tevékenységek is bevihetők, amelyeket nem a MimioVote használatával bonyolított le.

Tevékenység hozzáadása

1. Válassza ki az osztályt, amelybe a tevékenységet fel szeretné venni.
2. Kattintás a  ikonra a Osztálynapló eszközkészleten.
3. A **Tevékenység hozzáadása** párbeszédpanelben tegye az alábbiakat:
 - a. A **Név** mezőben nevet adhat a tevékenységnek.
 - b. A **Típus** listából típust választhat a tevékenység számára.
 - c. Válassza ki a tevékenység végrehajtásának hónapját, napját és évét.
 - d. A **Súly** mezőben súlyt adhat a tevékenységnek.
 - e. Kattintson a **Hozzáadás** gombra.
A tevékenységet az alkalmazás hozzáadja és megjelenik az Osztálynapló alkalmazásban.
4. Az **Átlag** mezőben osztályzatot adhat a tanulóknak.

Az Osztálynapló módosítása

A MimioStudio Osztálynapló az alábbi módokon módosítható:

- A tanulók adatainak szerkesztése
- Tanuló eltávolítása
- Tevékenység szerkesztése
- Kérdés szerkesztése

A tanulók adatainak szerkesztése

A meglévő tanulók bármely adata szerkeszthető, beleértve a tanuló nevét, a tanuló azonosítószámát, a MimioVote egység azonosítószámát és a címet.

Tanuló adatainak módosítása

1. Válassza ki a szerkesztendő tanulót.
2. A Tanuló panelen kattintson a  **Tanuló szerkesztése** lehetőségre. Megjelenik a Tanuló szerkesztése párbeszédpanel.
3. Tetszés szerint módosítsa a tanulók adatait.
4. A módosítások elmentéséhez kattintson az **OK** gombra.

Tanuló eltávolítása

Az osztályból bármikor törölhet egy tanulót. Egy tanuló törlésével végleg eltávolítja az osztályból, továbbá törli a tanuló minden tevékenységét az Osztálynapló alkalmazásból.

Tanuló eltávolítása az osztályból

1. Válassza ki az osztályt, amelybe az eltávolítandó tanuló tartozik.
2. Válassza ki az eltávolítandó tanulót.
3. A **Szerkesztés** menüben válassza ki a **Törlés** menüpontot.
4. Kövesse a **Törlés megerősítése** párbeszédpanel utasításait, majd kattintson az **OK** gombra.

A kiválasztott tanuló és a tanuló minden adata törlésre kerül az Osztálynapló alkalmazásból.

Tevékenység szerkesztése

A tevékenység neve, típusa és súlya bármikor szerkeszthető.

Tevékenység szerkesztése

1. Jelölje ki a szerkesztendő tevékenységet.
2. A tevékenység panelen kattintson a  **Tevékenység szerkesztése** lehetőségre. Megjelenik a Tevékenység szerkesztése párbeszédpanel.
3. A **Tevékenység szerkesztése** párbeszédpanelben az alábbiakat teheti:
 - A **Név** mezőben új nevet adhat a tevékenységnek.
 - A **Típus** listából egy másik típust választhat a tevékenység számára.
 - A **Súly** mezőben új súlyt adhat a tevékenységnek.
4. A módosítások elmentéséhez kattintson az **OK** gombra.

Kérdés szerkesztése

Minden alkalommal, amikor megállítja a kérdések lekérdezését, a rendszer a kérdés egy példányát és az ahhoz tartozó helyes választ elmenti az Osztálynapló alkalmazásba. Az

Osztálynapló alkalmazásban bármikor szerkesztheti a kérdés szövegét, a helyes választ, a kérdés típusát és a kérdés súlyát.

Például ha a kérdésobjektumban a helyes válaszként kiválasztott válasz helytelen, az Osztálynapló alkalmazásban módosíthatja a választ és ezzel automatikusan frissíti a tanulók pontszámát.

-  Ha az Osztálynapló alkalmazásban módosítja a kérdésre adandó választ, azzal a Jegyzetfüzet kérdésobjektumban lévő válasz nem módosul automatikusan. A későbbi tevékenységek válaszainak módosításához a javítást a Jegyzetfüzet alkalmazásban lévő kérdésobjektumban kell elvégezni.

Kérdés módosítása

1. Jelölje ki a szerkesztendő kérdést.
2. A Kérdés panelen kattintson a  **Kérdés szerkesztése** lehetőségre.
3. A **Kérdés szerkesztése** párbeszédpanelben az alábbiakat teheti:
 - A **Kérdés információk** mezőben szerkessze a kérdést vagy a választ.
 - A kérdésre adandó helyes válasz módosításához kattintson a helyes válasz mellett bal oldalt lévő gombra.
 - A **Típus** listából egy másik típust választhat a kérdés számára.
 - A **Súly** mezőben új súlyt adhat a kérdésnek.
4. A módosítások elmentéséhez kattintson az **OK** gombra.

Jelentések létrehozása

A MimioStudio Osztálynapló alkalmazásban különféle jelentések hozhatók létre. A jelentéseket a rendszer HTML fájlokként hozza létre és az alapértelmezett webböngészőben jelennek meg.

Az alábbi típusú jelentések hozhatók létre:

- Osztály osztályzat jelentés - a kiválasztott osztály tanulóinak osztályzat jelentése
- Osztály tevékenység jelentés - a kiválasztott tevékenységek részletes jelentése
- Tanulói összefoglaló jelentés - a kiválasztott tanuló összes tevékenységének összefoglaló jelentése
- Tanulói tevékenység jelentés - a kiválasztott tanuló összes tevékenységének részletes jelentése

A jelentések létrehozhatók az Osztálynapló Osztály, Tevékenység és Tanuló paneljein, illetve a Jelentések menüben.

Tanulólista exportálása

Az Osztálynapló alkalmazásban kiválasztott osztályból exportálható a tanulólista egy Unicode tabulátorral tagolt szöveges fájlba (TXT).

Tanulólista exportálása

1. Jelenítse meg az osztályt, amelybe az exportálandó tanulók tartoznak.
2. A **Fájl** menüben válassza az **Exportálás** menüpontot, majd válassza a **Tanulók** lehetőséget.
Megjelenik a Tanulók exportálása párbeszédpanel.

3. Válassza a **Tanulók adatainak exportálása** lehetőséget, majd kattintson az **OK** gombra. Megjelenik a Mentés másként párbeszédpanel.
4. Írja be az új nevet, a fájl nevét a **Fájlnév** mezőjébe, majd kattintson a **Mentés** gombra.

Osztályok archiválása

Az osztályok úgy archiválhatók, hogy az adott osztályt egy MimioStudio Osztálynapló Archív (MVA) fájlba exportáljuk. Az archív fájlok tartalmazzák minden tanuló, tevékenység és eredmény információt. Ez a fájl használható arra, hogy biztonsági mentést készítsünk az osztályokról, vagy arra, hogy az osztályokat az egyik Osztálynapló alkalmazásból a másikba áthelyezzük.

Osztály archiválása

1. A **Fájl** menüben válassza az **Exportálás** menüpontot, majd válassza az **Osztály** lehetőséget. Megjelenik az Osztály exportálása párbeszédpanel.
2. Válassza az **Osztály adatainak exportálása** lehetőséget, majd kattintson az **OK** gombra. Megjelenik a Mentés másként párbeszédpanel.
3. Írja be az új nevet, az archív fájl nevét a **Fájlnév** mezőjébe, majd kattintson a **Mentés** gombra.

Eredmények exportálása

Az osztály és tevékenység eredmények exportálhatók az Osztálynapló alkalmazásból egy Unicode tabulátorral tagolt szöveges fájlba (TXT), amely más alkalmazásokban használható. Az alábbi információk exportálhatók:

- Osztály eredmények - tartalmazza a kiválasztott osztály tanulóinak osztályátlagait.
- Osztály és tevékenység eredmények - tartalmazza a tanulók osztályátlagait, valamint a tanulók az egyes tevékenységek után kapott osztályzatait
- Tevékenység eredmények - tartalmazza a kiválasztott tevékenység tanulóinak osztályzatait.

Osztály eredmények exportálása

1. A **Fájl** menüben válassza az **Exportálás** menüpontot, majd válassza az **Osztály** lehetőséget. Megjelenik az Osztály exportálása párbeszédpanel.
2. Válassza az **Osztály eredmények exportálása** lehetőséget, majd kattintson az **OK** gombra. Megjelenik a Mentés másként párbeszédpanel.
3. Írja be az új nevet, a fájl nevét a **Fájlnév** mezőjébe, majd kattintson a **Mentés** gombra.

Osztály és tevékenység eredmények exportálása

1. A **Fájl** menüben válassza az **Exportálás** menüpontot, majd válassza az **Osztály** lehetőséget. Megjelenik az Osztály exportálása párbeszédpanel.
2. Válassza az **Osztály és tevékenység eredmények exportálása** lehetőséget, majd

kattintson az **OK** gombra.

Megjelenik a Mentés másként párbeszédpanel.

3. Írja be az új nevet, a fájl nevét a **Fájlnév** mezőjébe, majd kattintson a **Mentés** gombra.

Tevékenység eredmények exportálása

1. A **Fájl** menüben válassza az **Exportálás** menüpontot, majd válassza a **Tevékenységek** lehetőséget.

Megjelenik a Tevékenységek exportálása párbeszédpanel.

2. Válassza a **Tevékenység eredmények exportálása** lehetőséget, majd kattintson az **OK** gombra.

Megjelenik a Mentés másként párbeszédpanel.

3. Írja be az új nevet, a fájl nevét a **Fájlnév** mezőjébe, majd kattintson a **Mentés** gombra.

Archív osztályok megnyitása

Az archív osztály fájlok bármikor megnyithatók úgy, hogy az archív (MVD) fájlt az Osztálynapló alkalmazásba importáljuk. Miután a fájlt importáltuk, az archív fájlban lévő minden osztály az aktuális osztályok között megjelenik az Osztálynapló alkalmazásban.

Archív osztályok megnyitása

1. A **Fájl** menüben válassza ki az **Osztályok importálása** menüpontot.

Megjelenik a **Megnyitás** párbeszédpanel.

2. Keresse meg és válassza ki az importálandó archív fájlt, majd kattintson a **Megnyitás** gombra.

Tevékenység létrehozása

MimioVote tevékenységek létrehozhatók a MimioStudio Jegyzetfüzet segítségével.

-  A MimioStudio Gyors szavazás használatával olyan kérdéseket is feltehet, amelyeket Jegyzetfüzet alkalmazásban korábban nem hozott létre.

A tevékenységhez az alábbi kérdéstípusokat adhatja hozzá:

- TF - Igaz/Hamis, Igen/Nem Egyetért/Nem ért egyet
- AB - Több választásos, két válaszlehetőség
- ABC - Több választásos, három válaszlehetőség
- ABCD - Több választásos, négy válaszlehetőség
- ABCDE - Több választásos, öt válaszlehetőség



Tevékenység létrehozása a Jegyzetfüzet alkalmazásban

A MimioStudio Notebook használható bármilyen MimioVote típusú tevékenység létrehozásához. A tevékenységek úgy hozhatók létre, hogy a Jegyzetfüzet oldalakhoz kérdésobjektumokat adunk hozzá. A MimioStudio Galéria Kérdések és eredmények mappája számos, előre megtervezett kérdésobjektumot tartalmaz a tevékenységek gyors és egyszerű létrehozásához a Jegyzetfüzet alkalmazásban.

-  Mindegyik kérdésobjektum egy kérdést tartalmaz, és mindegyik kérdésnek különálló Jegyzetfüzet oldalon kell lennie.

Miután egy tevékenységhez kérdés objektumot adtunk, testreszabhatjuk az objektum tulajdonságait annak érdekében, hogy módosítsuk a kérdésobjektum megjelenését és viselkedését.



Tevékenység létrehozása a Jegyzetfüzet alkalmazásban

1. Nyisson meg egy új vagy meglévő Jegyzetfüzet alkalmazást.
2. A MimioStudio Galéria alkalmazásban kattintson a **Kérdések és eredmények** mappa mellett lévő nyílra, majd válassza a **Kérdések** mappát.
3. A Galéria alkalmazásból a kívánt kérdésobjektumot húzza át a Jegyzetfüzet alkalmazásba.
 -  Egy Jegyzetfüzet oldalra csak egy kérdésobjektum helyezhető.
4. A Kérdésmezőbe írja be a kérdés szövegét.
5. A Válaszmezőkbe írja be a lehetséges válaszokat.
6. Válassza ki a helyes választ.
7. Ha egy másik kérdést szeretne a tevékenységhez adni, tegye az alábbiakat:
 - a. A  gombra kattintva adjon új oldalt a Jegyzetfüzet alkalmazáshoz.
 - b. Kérdés hozzáadásához az új oldalra ismétlje meg a lépéseket 3-tól 6-ig.

Kérdésobjektumok módosítása

A MimioStudio Galéria számos előre megtervezett kérdésobjektumot tartalmaz a MimioVote tevékenységek létrehozásához. Miután egy kérdésobjektumot hozzáadott a Jegyzetfüzet oldalhoz, a kérdésobjektumot használhatja az adott formájában, illetve megváltoztathatja a tulajdonságait. Módosíthatja a kérdés típusát, a helyes válasz animációját és a kérdés súlyát.

Kérdésobjektum módosítása

1. Kattintson a módosítandó kérdésobjektum jobb alsó részén található  gombra.
A kérdésobjektum tulajdonságai jelennek meg.
2. A kérdésobjektum tulajdonságaiban az alábbiakat teheti:
 - A kérdés típusának módosításához válasszon a rendelkezésre álló kérdéstípusok közül.
 - A helyes válasz animációjának módosításához válasszon a rendelkezésre álló animációk közül.
 - A kérdés súlyának módosításához a  súly mezőbe írja be a kérdés súlyát.
3. A módosítások elmentéséhez és a kérdésobjektum megjelenítéséhez kattintson a  gombra.

Szabvány értékelések importálása

A MimioStudio Jegyzetfüzet alkalmazásba szabvány értékelések importálhatók, amelyek a MimioVote alkalmazással használhatók.

Csak az ExamView® alkalmazásból Blackboard® (6.0-7.0) formátumú fájlként exportált fájlok importálhatók a Jegyzetfüzet alkalmazásba.

-  Az ExamView® telepítésére és az ExamView® fájlok letöltésére és exportálására vonatkozó információkért lásd az ExamView® dokumentációját.

Szabvány értékelés importálása

1. Indítsa el a MimioStudio Jegyzetfüzet alkalmazást, majd kattintson a  ikonra. Megjelenik a Megnyitás párbeszédpanel.
2. Keresse meg és válassza ki az importálandó fájlt, majd kattintson a **Megnyitás** gombra. A fájlt az alkalmazás importálja és megjelenik a Jegyzetfüzet alkalmazásban.

Tevékenységek nyomtatása

A Jegyzetfüzet alkalmazásból a tevékenységek kinyomtathatók, és így felhasználhatók önálló tevékenységhez. Általában amikor egy Jegyzetfüzet előadást nyomtatunk, a Jegyzetfüzet oldalai külön oldalra kerülnek nyomtatásra. Emellett azonban a tevékenység úgy is kinyomtatható, hogy egy oldalon több kérdés szerepeljen.

-  Amikor egy tevékenységet nyomtatunk, egy HTML fájl jön létre a Jegyzetfüzet tevékenységből. A HTML fájl tartalmazza az összes kérdést és választ, de a képeket nem. A HTML fájl kinyomtatható vagy elmenthető.

Tevékenység nyomtatása



1. Nyissa ki a nyomtatandó tevékenységet.
2. A Vote eszköztár alkalmazásban kattintson a  ikonra. Megjelenik az Osztály kiválasztása párbeszédpanel.
3. Az **Osztály** listából válassza ki az osztályt, amelyhez a tevékenységet szeretné kinyomtatni, majd kattintson az **OK** gombra. A tevékenység az alapértelmezett webböngészőben HTML fájlként nyílik meg.
4. A **Fájl** menüben válassza ki a **Nyomtatás** menüpontot. Megjelenik a Nyomtatás párbeszédpanel.
5. Kattintson a **Nyomtatás** gombra.

A MimioVote egység használata

Minden MimioVote egység az osztály egyes tanulóihoz van hozzárendelve. A tanulók a hozzájuk rendelt MimioVote egységet használják a tevékenységek lebonyolítása során.

Alapértelmezett beállításként, a MimioVote készülékek gombjai különböző színűek. A színek kikapcsolhatók, illetve világíthatnak egységesen fehér színnel. A gombok színeinek megváltoztatására vonatkozó információkért lásd: A Vote beállítások módosítása.

Válaszadás a kérdésekre

A feltett kérdés típusától függően a MimioVote egységen a megfelelő gombok világítanak. Például, ha a lekérdezés Igaz/hamis kérdés, akkor a MimioVote egységen csak a  és a  gomb világít. Az A, B, C, D és E gombok nem világítanak, és a rendszer nem regisztrál választ, ha megnyomják azokat.

Tanár által vezetett tevékenységek kérdéseinek megválaszolása

Tanár által vezetett tevékenységek esetén a kérdésekre egymás után, a megjelenésük sorrendjében kell válaszolni.



Válaszadás egy kérdésre

- ▶ Nyomja meg a MimioVote egységen azt a gombot, amely a megjelenített kérdésre adandó helyes válasznak felel meg.

Önálló tevékenységek kérdéseinek megválaszolása

Önálló tevékenység során a kérdések bármilyen sorrendben megválaszolhatók. A MimioVote egységen az aktuális kérdés száma látható. Mindegyik kérdés esetén a rendelkezésre álló válaszgomb világít, illetve a következő és az előző gomb.

Önálló tevékenységek kérdéseinek megválaszolása

1. Nyomja meg a MimioVote egységen azt a gombot, amely a kérdésre adandó helyes válasznak felel meg.
Az egység automatikusan a következő kérdésre lép. Az aktuális kérdés megjelenik az egység kijelzőjén.
2. Ismétlje meg az 1. lépést a tevékenység többi kérdéséhez.
 A válaszok leadása előtt bármely kérdésre adott válasz megváltoztatható. A ◀ és a ▶ gomb használatával mozoghat a kérdések között, és a válaszok megtekinthetők, illetve módosíthatók. Az aktuálisan kiválasztott válasz gomb villog.
3. Miután választ adott a tevékenység összes kérdésére, nyomja meg a ⊗ gombot.
 A tevékenység leadásához az összes kérdésre választ kell adni. A ⊗ gomb addig nem áll rendelkezésre, amíg az összes kérdést meg nem válaszolta.

Segítség kérése

A tanulók a MimioVote egység használatával kérhetnek segítséget vagy jelentkezhetnek kérdés feltételre.

Segítség kérése

- ▶ A MimioVote egységen nyomja meg a ? gombot.

A segítségkérés megtekintésére vonatkozó információért lásd: A segítségkérések megtekintése.

A Vote eszköztár használata

A Vote eszköztár tartalmazza az eszközöket, amelyek szükségesek a jelenlét nyilvántartásához, az osztálytermi tevékenységek lebonyolításához, a tanulók válaszainak összegyűjtéséhez és eredményeik megtekintéséhez.

Jelenlét nyilvántartása

A MimioVote használatával a jelenlét gyorsan rögzíthető és nyilvántartható.

Jelenlét nyilvántartása

1. Az Osztálylistából válassza ki az osztályt, amelynek jelenlétét rögzíteni szeretné.
2. A Vote eszköztár alkalmazásban kattintson a  ikonra.
A Jelenlét ablakban megjelenik a kiválasztott osztály névsora.
A tanuló neve mellett, aki jelezte jelenlétét, egy ikon világít. A tanulók a jelenlétüket úgy jelezhetik, hogy a MimioVote egységükön megnyomják a ⊗ gombot.

3. A névsorolvasás befejezéséhez zárja be a **Jelenlét** ablakot, és ezzel az eredményeket elmenti az Osztálynapló alkalmazásba.

Az időzítő használata

A Vote eszköztár időmérője mutatja a lekérdezés elindítása óta eltelt időt.

-  Az időmérő automatikusan elindul, amikor a lekérdezés elindul, és megáll, amikor a lekérdezés leáll.

Tevékenységek végrehajtása

A MimioVote használatával tanár által vezetett vagy önálló tevékenységek hajthatók végre. A tevékenységek végrehajtására vonatkozó információkért olvassa el az alábbi témákat.



- Tanár által vezetett tevékenység végrehajtása
- Kérdések feltétele a Gyors szavazás használatával
- Önálló tevékenység végrehajtása
- Az eredmények megtekintése
- Munkamenet eredmények megtekintése
- A nem válaszoló tanulók listájának megtekintése

Tanár által vezetett tevékenység végrehajtása

Miután Jegyzetfüzet alkalmazásban tevékenységet hozott létre, a tevékenység végrehajtható az osztályal. A tanár által vezetett tevékenységek esetén a kérdések a tanulók számára egyenként egymás után jelennek meg.

-  A tanár által vezetett tevékenység során bármikor feltehetőek azok a kérdések, amelyeket előzőleg a Jegyzetfüzet alkalmazásban a MimioStudio Gyors szavazás használatával létrehoztunk.

Tanár által vezetett tevékenység végrehajtása

1. Nyissa meg a Jegyzetfüzet bemutatót, amely az elvégzendő tevékenységet tartalmazza.
2. Az Osztálylistából válassza ki az osztályt, amely a tevékenységben részt vesz.
3. Jelenítse meg az első kérdést az osztály számára.
4. A kérdés lekérdezésének elindításához a Vote eszköztár alkalmazásban kattintson a  ikonra.
 -  Jegyzetfüzet alkalmazásban a lekérdezést közvetlenül is elindíthatja vagy leállíthatja a kérdésobjektumban, ha a  ikonra kattint.







Amikor minden tanuló válaszolt, a kérdés lekérdezése leáll és az eredményeket az Osztálynapló elmenti.
5. Ha a kérdés lekérdezését azelőtt szeretné leállítani, hogy minden tanuló válaszolt, kattintson az  ikonra.

A lekérdezés leáll és az eredményeket az Osztálynapló elmenti.
6. Ismétlje meg a lépéseket 4-től 6-ig a tevékenység többi kérdéséhez.
7. Miután a tanulók minden kérdést megválasztottak, a tevékenység leállításához zárja be a bemutatót, valamint a Vote eszköztár alkalmazást.

Kérdések feltétele a Gyors szavazás használatával

A MimioStudio Gyors szavazás használatával tehetők fel azok a kérdések, amelyeket előzőleg a Jegyzetfüzet alkalmazásban létrehoztunk.









Kérdés feltétele a Gyors szavazás használatával

1. A Gyors szavazás elindításához tegye az alábbiakat:
 - Az egér jobb oldali gombjával kattintson a  ikonra, és válassza az  **Gyors szavazás** menüpontot.
 - *(Csak Interaktív üzemmódban)* Nyomja meg az **Indítás** gombot () a MimioTeach sávon, majd kattintson a  **Gyors szavazás Kérdező eszközök** lehetőségre.
2. Az Osztálylistából válassza ki az osztályt, amely a tevékenységben részt vesz.
3. Kattintson a  gombra, majd kérdés lekérdezésének elindításához válassza ki a kérdés típusát.
Amikor az összes tanuló válaszolt, a kérdés lekérdezése leáll.
4. Ha a kérdés lekérdezését azelőtt szeretné leállítani, hogy minden tanuló válaszolt, kattintson az  ikonra.
5. Kattintson a kérdésre adott helyes választ jelentő betűre.
Az aktuális kérdés eredményeit egy képernyő képpel együtt elmenti az Osztálynapló alkalmazás.

Önálló tevékenység végrehajtása

Miután Jegyzetfüzet alkalmazásban tevékenységet hozott létre, a tevékenység végrehajtható az osztállyal. Az önálló tevékenység elvégzéséhez a tanulóknak a tevékenység minden kérdésének nyomtatott változatával kell rendelkezniük. A tevékenységek nyomtatására vonatkozó információkért lásd: Tevékenységek nyomtatása.

Önálló tevékenység végrehajtása

1. Nyissa meg a Jegyzetfüzet bemutatót, amely az elvégzendő tevékenységet tartalmazza.
2. Az Osztálylistából válassza ki az osztályt, amely a tevékenységben részt vesz.
3. Kattintson a  gombra.
Az Önálló teszt ablak jelenik meg
4. (Opcionális) Az időzítő beállításához használja a  és a  gombot.
Az időmérő megjeleníti a tevékenységhez rendelkezésre álló időt.
 Ha nem állít be időzítőt, az időmérő a lekérdezés elindítása óta eltelt időt mutatja.
5. A kérdések lekérdezésének elindításához kattintson a  gombra.
A tanulók a  és a  gomb használatával a MimioVote egységeiken saját ütemben haladhatnak a kérdések között.
Amikor az összes tanuló válaszolt vagy lejárt az idő, a kérdés lekérdezése leáll, és az eredményeket az Osztálynapló elmenti.
6. Ha a lekérdezést azelőtt szeretné leállítani, hogy minden tanuló válaszolt volna, vagy azelőtt, hogy a rendelkezésre álló idő lejár, kattintson a  ikonra.
A tevékenység minden eredményét a Osztálynapló elmenti.

Az eredmények megtekintése

A lekérdezés után a kérdés eredménye azonnal megtekinthető. A kérdés eredményének a megtekintésére számos mód van.

Kérdés eredményének megtekintése

1. Kattintson a 🗳️ gombra, majd válassza a **Kérdések eredményei** lehetőséget.
A Kérdések eredményei ablak jelenik meg.
2. Az eredmények megjelenésének módosításához kattintson a ⚙️ ikonra.
💡 A megjelenített grafikon típusa és színe módosítható. Megjeleníthető a helyes válaszok száma vagy százaléka.
3. A módosítások elmentéséhez és az eredmények megjelenítéséhez kattintson a ✅ ikonra.

Tevékenység eredményének megtekintése

A lekérdezés után a tevékenység eredménye azonnal megtekinthető. A tevékenység eredményének megtekintésére számos mód van.

Tevékenység eredményének megtekintése

1. Kattintson a 🗳️ gombra, majd válassza a **Tevékenységek eredménye** lehetőséget.
A Tevékenység eredmények ablak jelenik meg.
2. Az eredmények megjelenésének módosításához kattintson a ⚙️ ikonra.
3. A módosítások elmentéséhez és az eredmények megjelenítéséhez kattintson a ✅ ikonra.

A nem válaszoló tanulók listájának megtekintése

Amikor osztály lekérdezést végez, a válaszadó tanulók száma megjelenik Vote eszköztár alkalmazásban. Megtekinthető azoknak a tanulóknak a listája is, akik még nem válaszoltak.

Azon tanulók listájának megtekintése, akik még nem válaszoltak

- ▶ A Vote eszköztár alkalmazásban kattintson a 🗳️ ikonra.
Egy különálló ablakban megjelenik azon tanulók listája, akik még nem adtak választ.

A segítségkérések megtekintése

A tanulók a MimioVote egység használatával kérhetnek segítséget vagy jelentkezhetnek kérdés feltételre. Arra vonatkozóan, hogyan használható a MimioVote egység segítség kérésére, lásd: Segítség kérése.

Megtekinthető azoknak a tanulóknak a listája is, akik segítséget kértek.

A segítséget kérő tanulók listájának megtekintése

1. A Vote eszköztár alkalmazásban kattintson a 💬 ikonra.
Egy különálló ablakban megjelenik azon tanulók listája, akik segítséget kértek.
2. Ha egy tanulót törölni kíván a listából, kattintson az adott tanuló ikonjára.

A MimioVote karbantartása

A MimioVote tisztítására és tárolására vonatkozó információkért olvassa el az alábbi témákat.

- A MimioVote tisztítása
- A MimioVote tárolása

A MimioVote tisztítása

A MimioVote készüléket hosszú és problémamentes működésre tervezték, és rendkívül kevés karbantartást igényel.

A MimioVote az alábbi eszközökkel könnyen tisztítható:

- Szálmentes ruha.
- Izopropil alkohol, hígított mosogatószer vagy hígított ablaktisztító.
- ⚠ Ha ablaktisztítót használ, olyat használjon, amely nem tartalmaz ammóniát.

A MimioVote állomás és egységek tisztítása

1. Csatlakoztassa le a tápkábelt.
2. A MimioVote állomás és MimioVote egységek külső felületét törölje le szálmentes ruhával.
3. A fent említett tisztító oldat valamelyikével távolítsa el a szennyeződést és foltokat.
⚠ Kerülje, hogy a töltő-érintkezőket folyadék érje. Ne kerüljön folyadék a készülékek nyílásaiba.
4. Csatlakoztassa vissza a tápkábelt.

A MimioVote tárolása

A MimioVote rendszerhez tartozik egy hordtáska a MimioVote állomás és MimioVote egységek számára. Ez a táska használható a rendszer szállításához és a MimioVote rendszer tárolására, amikor nem használjuk.

MimioView

MimioView használható a MimioStudio szoftverrel a dokumentumok, háromdimenziós objektumok és mikroszkóp tárgylemezek megjelenítésére. A MimioView használható állóképek és videók megjelenítésére is.

Mi van a csomagban?

A MimioView csomag az alábbi tételeket tartalmazza:

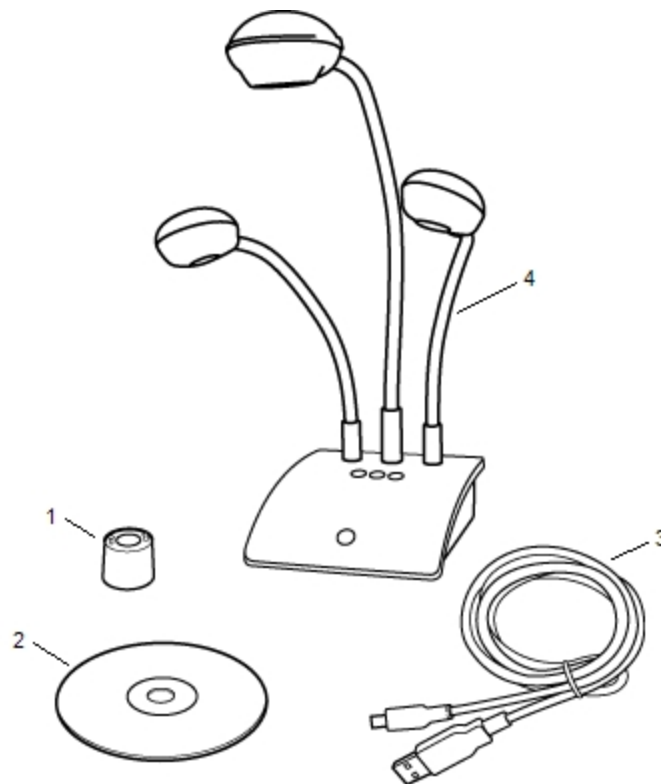

1	Mikroszkóp adapter	3	USB kábel
2	MimioStudio DVD	4	MimioView dokumentum kamera

Ha a fenti tételek közül bármelyik hiányzik, forduljon az Ügyféltámogatáshoz.

A MimioView névjegye

A MimioView kamera használható dokumentumok, háromdimenziós objektumok és mikroszkóp tárgylemezek megjelenítésére.

A MimioView kamera és lámpa a MimioView alapra egy rugalmas, hajlítható szárral csatlakozik. Ez lehetővé teszi a kamera és a lámpák pontos beállítását annak érdekében, hogy a tárgy a lehető legjobb nézetben legyen megjeleníthető.

Az alábbi ábrán láthatók a MimioView kamera főbb részei.

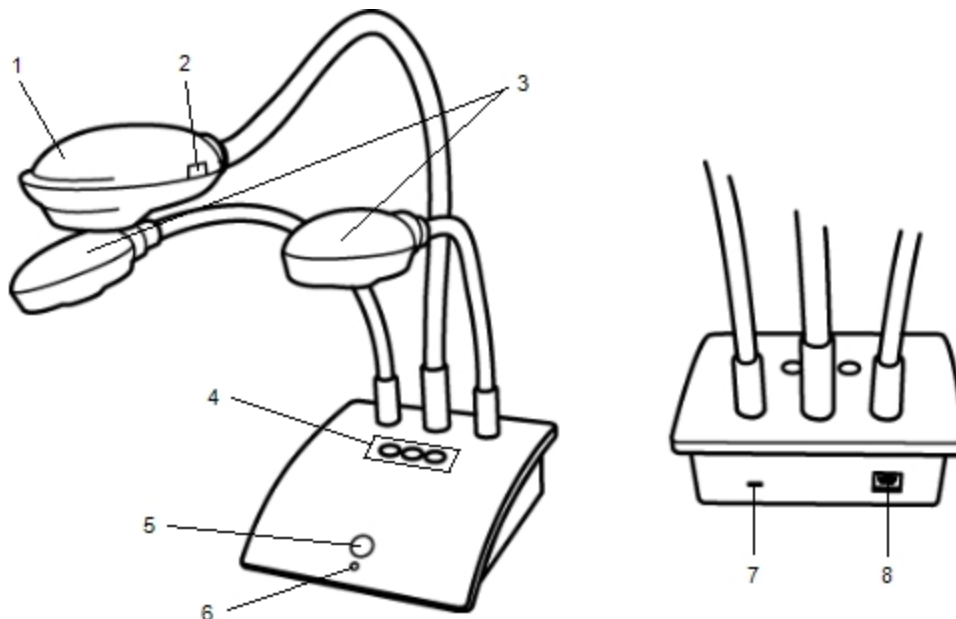

1	Kamerafej	5	Nézet gomb
2	Automatikus fókusz	6	Állapotjelző fény
3	LED lámpák	7	Kennsington lakatnyílás
4	Automatikus hangolás, Elforgatás és Kimerevítés gomb	8	Micro-B USB port

Állapotjelző fények













Az állapotjelző fények mutatják a MimioView kamera állapotát.

Kikapcsolva	Nem kap feszültséget; Nincs USB kábel csatlakoztatva vagy a számítógép ki van kapcsolva.
Folyamatos zöld	A MimioView csatlakoztatva van és kap feszültséget; a MimioStudio szoftver fut.
Villogó zöld	A MimioView csatlakoztatva van és kap feszültséget; a MimioStudio szoftver nem fut.

A MimioStudio Dokumentum kamera névjegye

A Dokumentum kamera ablak jeleníti meg a MimioView kamera által rögzített képet. A Dokumentum kamera ablakban a kép elforgatható, nagyítható/kicsinyíthető, a MimioStudio Eszközök használatával megjelölhető, beállítható a kontrasztja és a fényereje, kimerevíthető stb.

Az alábbi táblázat ismerteti a MimioStudio Dokumentum kamera főbb funkcióit.

	Lámpák be/ki		Kép másolása
	Automatikus hangolás		Nagyítás
	Fényerő, kontraszt és fókusz beállítása		Kicsinyítés
	Elforgatás 90 fokkal balra		Ablakméret
	Elforgatás 90 fokkal jobbra		Nyisson meg a MimioStudio Eszközök alkalmazást.
	Kép kimerevítése		Teljes képernyős megjelenítés
	Összes jelölés törlése		

Az első lépések

A MimioView telepítéséhez és használatba vételéhez olvassa el az alábbi témákat:

- A MimioView telepítése
- A Dokumentum kamera ablak megnyitása
- A Dokumentum kamera ablak bezárása

A MimioView telepítése

Miután a számítógépre telepítette a MimioStudio szoftvert, a MimioView gyorsan telepíthető.

A MimioView telepítése

1. A MimioView kamera lencséről távolítsa el a védőburkolatot.

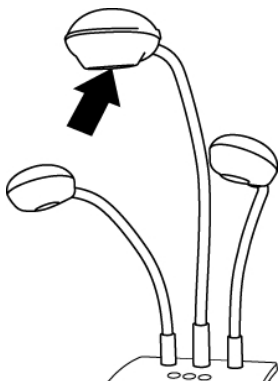

2. Az USB kábelt csatlakoztassa a kamera alap hátulján lévő Micro-B USB portra.



3. Az USB kábel másik végét csatlakoztassa egy, a számítógépen rendelkezésre álló USB portra.

A Dokumentum kamera ablak megnyitása

Amikor a MimioView készüléken megnyomja a Nézet gombot, a kamera és a lámpa bekapcsol, és a MimioStudio Dokumentum kamera ablak automatikusan megnyílik.

A Dokumentum kamera ablak megnyitása

- ▶ A MimioView alapján nyomja meg a  gombot.
A kamera és a lámpa bekapcsol és a MimioStudio Dokumentum kamera ablak megnyílik.

A Dokumentum kamera ablak bezárása

A MimioStudio Dokumentum kamera ablak a Dokumentum kamera ablakból vagy közvetlenül a MimioView kamera alkalmazásból zárható be.

A Dokumentum kamera ablak bezárása

- ▶ Tegye az alábbiak egyikét:
 - Zárja be a MimioStudio Dokumentum kamera ablakot.
A kamera és a lámpa automatikusan kikapcsol.
 - A kamera alapján nyomja meg a  gombot.

A kamera és a lámpa automatikusan kikapcsol és a MimioStudio Dokumentum kamera ablak bezár.

A MimioView használata

A MimioView használható dokumentumok, háromdimenziós objektumok és mikroszkóp tárgylemezek megjelenítésére állóképként vagy élő videóként. A MimioStudio Eszközök használatával a Dokumentum kamera ablakban megjelenített állóképek vagy videók jelölhetők meg; ezek a képek azután elmenthetők a Jegyzetfüzet vagy a Galéria alkalmazásba.

Kép megjelenítése

A MimioView használható dokumentumok, háromdimenziós objektumok és mikroszkóp tárgylemezek megjelenítésére állóképként vagy élő videóként.

Dokumentum megjelenítése

A MimioView használatával dokumentumok, könyvek vagy egyéb kétdimenziós tárgyak jeleníthetők meg.



Dokumentum megjelenítése

1. A dokumentumot helyezze a MimioView kamera alá.
2. A kamerafejet állítsa be úgy, hogy a kívánt kép jelenjen meg a Dokumentum kamera ablakban.
3. A lámpák beállításával a dokumentum kívánság szerint megvilágítható.
4. A MimioView alapján nyomja meg a  gombot.

Egy tárgy megjelenítése

A MimioView használatával háromdimenziós tárgyak jeleníthetők meg. A kamera és lámpa a MimioView alapra egy rugalmas, hajlítható szárral csatlakozik. Ez lehetővé teszi a kamera és a lámpák pontos beállítását annak érdekében, hogy a tárgy a lehető legjobb nézetben legyen megjeleníthető.

Háromdimenziós tárgyak megjelenítése

1. A tárgyat helyezze a MimioView kamera alá.
2. A kamerafejet állítsa be úgy, hogy a kívánt kép jelenjen meg a Dokumentum kamera ablakban.
3. (Opcionális) A  gomb megnyomásával a kép a kívánt irányba elforgatható.
4. A lámpák beállításával a tárgy kívánság szerint megvilágítható.
5. A MimioView alapján nyomja meg a  gombot.

Mikroszkóp tárgylemez megjelenítése

A mellékelt mikroszkóp adapter és a MimioView kamera használatával megjeleníthető egy mikroszkóp képe.

 A mikroszkóp adapter egy 28 mm-es mikroszkóp szemlencsével használható.

Mikroszkóp tárgylemez megjelenítése

1. A mikroszkópot állítsa be úgy, hogy a mikroszkóp szemlencsén keresztül a megfelelő kép jelenjen meg.
2. A MimioView kamerafejre felcsavarva rögzítse a mikroszkóp adaptert.
3. A mikroszkóp adapter másik végét lassan és óvatosan csúsztassa a mikroszkóp szemlencsére.
 - Ügyeljen arra, hogy a kép fókuszban maradjon, miközben a mikroszkóp adaptert csatlakoztatja.

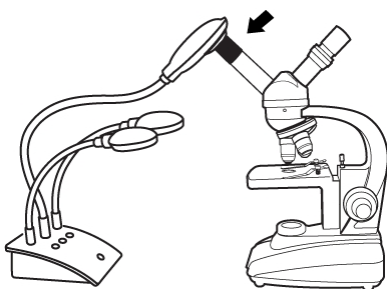

A mikroszkóp képe a Dokumentum kamera ablakban jelenik meg.



4. A kép beállításához végezze el a mikroszkópon szükséges beállításokat.
5. A MimioView alapján nyomja meg a  gombot.

A kép kimerevítése



A MimioView kamera által rögzített kép a Dokumentum kamera ablakban jelenik meg. Alapértelmezett beállításként a kép élőben látható. A tárgy képe azonban kimerevíthető.

A kép kimerevítése

▶ Tegye az alábbiak egyikét:

- A MimioView alapján nyomja meg a  gombot.
- Kattintás a  ikonra a Dokumentum kamera eszközkészleten.

A kiválasztott kép állóképként jelenik meg a Dokumentum kamera ablakban.

- 💡 A visszatéréshez az élő videóhoz nyomja meg a  gombot, vagy kattintson újra a  gombra.

A kép beállítása

A MimioView olyan funkciókat tartalmaz, amelyek segítségével egyszerű beállítani a MimioStudio Dokumentum kamera ablakban megjelenített képet, anélkül hogy a kamerát vagy a megjelenített tárgyat kellene beállítani.

A kép beállítására az alábbi lehetőségek használhatók:

- A kép elforgatása
- A kép nagyítása-kicsinyítése
- A beállítások módosítása



A kép elforgatása

A Dokumentum kamera ablakban megjelenített kép gyorsan elforgatható közvetlenül a MimioView kamerából vagy a Dokumentum kamera ablakból.

A kép elforgatása a MimioView kamerából

- ▶ A MimioView készüléken nyomja meg a © gombot.
A Dokumentum kamera ablakban megjelenített kép az óra mutató járásával egyező irányban 90 fokkal elfordul.

A kép elforgatása a Dokumentum kamera ablakból



- ▶ Tegye az alábbiak egyikét:
 - A kép elforgatásához az óra mutató járásával egyező irányba kattintson a  gombra.
 - A kép elforgatásához az óra mutató járásával ellentétes irányba kattintson a  gombra.
- A Dokumentum kamera ablakban megjelenített kép a kiválasztott irányban 90 fokkal elfordul.

A kép nagyítása-kicsinyítése

A Dokumentum kamera ablakban megjelenített kép gyorsan nagyítható/kicsinyíthető.

- 💡 A Dokumentum kamera ablakban megjelenített kép gyorsan nagyítható/kicsinyíthető a MimioStudio Eszközök Nagyítás/kicsinyítés eszközének használatával.

A kép nagyítása/kicsinyítése

- ▶ Tegye az alábbiak egyikét:
 - A kép nagyításához kattintson az eszköztár  gombjára.
 - A kép kicsinyítéséhez kattintson az eszköztár  gombjára.
 - Ha azt szeretné, hogy a kép a MimioStudio Dokumentum kamera ablakát kitöltse, kattintson az eszköztár  ikonjára.
- 💡 Ha a kép megtekintendő területe nem látható a Dokumentum kamera ablakban, akkor azt a görgetősávok használatával jelenítheti meg.



A beállítások módosítása

A fényerő és a kontraszt beállítások automatikusan vagy kézzel módosíthatók.

A beállítások automatikus módosítása

- Tegye az alábbiak egyikét:
 - A MimioView alapján nyomja meg a © gombot.
 - Kattintás a  ikonra a Dokumentum kamera eszközkészleten.

A beállítások kézi módosítása

1. Kattintás a  ikonra a Dokumentum kamera eszközkészleten.
A Speciális beállítások eszköztár jelenik meg.
2. A kívánt beállítás módosításához a fényerő és a kontraszt szabályzót húzza el jobbra vagy balra.
3. A Speciális beállítások eszköztár elrejtéséhez kattintson a  ikonra.































Jegyzetelés képre

A MimioStudio Eszközök használható a Dokumentum kamera ablakban megjelenített kép jegyzetekkel történő ellátására.

 A MimioStudio Galéria alkalmazásból objektumok is hozzáadhatók a Dokumentum kamera ablakhoz.

A MimioStudio Eszközök használatára vonatkozó információkért lásd: Objektumok felvétele az Eszközök alkalmazással.

A Dokumentum kamera ablakában a MimioStudio Eszközök alábbi objektuma, rajzoló és átalakító szolgáltatása használható.

	Kijelölő eszközök		Nagyítás/kicsinyítés
	Toll		Ecset
	Szöveg		Kiemelő
	Vonal		Nyíl vége
	Nyíl hegye		Kéthegyű nyíl
	Téglalap		Ellipszis
	Háromszög		Derékszögű háromszög
	Ötágú csillag		Hatszög
	Ötszög		Alakzat felismerés
	Radír		Fájl beszurása
	Színválasztó		További színek
	Objektum kitöltése		Vastagság szabályzó
	Vonalszín és Kitöltő szín		Színpaletta
	Folyamatos vonal		Szagattott vonal
	Pontozott vonal		Átlátszóság

Az összes magyarázó jegyzet törlése a képről

A Dokumentum kamera ablakból gyorsan törölhető az összes jegyzet.

Összes jegyzet törlése

- ▶ Kattintás a  ikonra a Dokumentum kamera eszközkészleten.

A jegyzetek, beleértve a hozzáadott objektumokat, törlődnek a Dokumentum kamera ablakból.

A kép átküldése

A Dokumentum kamera ablakból képek vagy képrészletek küldhetők át a Jegyzetfüzet oldalra, a Galéria vagy más alkalmazásra.



A kép átküldése

1. Kattintás a  ikonra a Dokumentum kamera eszközkészleten.
A képterület ekkor egy áttetsző maszkon keresztül látható.
2. Az egér segítségével rajzoljon egy kijelölő téglalapot a másolandó képrészlet köré.
A kijelölt területet a vágólap képként menti el.
3. A képet illessze be a kívánt alkalmazásba.

A lámpák kikapcsolása

Amikor kikapcsolja a MimioView készüléket, a kamera és mindkét lámpa kikapcsol. Mindemellett, ha szeretné, kikapcsolhatja csak a lámpákat és a kamerát használhatja azok nélkül.

A lámpák kikapcsolása

- Kattintás a  ikonra a Dokumentum kamera eszközkészleten.
-  A lámpák visszakapcsolásához kattintson ismét a  gombra.

A MimioView karbantartása

A MimioView tisztítására, tárolására és rögzítésére vonatkozó információkért olvassa el az alábbi témákat.

- A MimioView tisztítása
- A MimioView végleges rögzítése

A MimioView tisztítása

A MimioView készüléket hosszú és problémamentes működésre tervezték, és rendkívül kevés karbantartást igényel.

A MimioView az alábbi eszközökkel könnyen tisztítható:

- Szálmentes ruha.
- Izopropil alkohol, hígított mosogatószer vagy hígított ablaktisztító.
-  Ha ablaktisztítót használ, olyat használjon, amely nem tartalmaz ammóniát.

A MimioView külsejének tisztítása

1. Csatlakoztassa le az USB kábelt.
2. A MimioView külső felületét törölje le szálmentes ruhával.
3. A fent említett tisztító oldat valamelyikével távolítsa el a szennyeződést és foltokat.
 Ne kerüljön folyadék a készülékek nyílásaiba.
4. Csatlakoztassa vissza az USB kábelt.

A kamera lencse tisztántartása

- ▶ A lencse felületét óvatosan törölje le tiszta, száraz, szálmentes ruhával.

A MimioView végleges rögzítése

A MimioView a szabvány VESA szerelvény és négy csavar (M4-es méret) használatával rögzíthető a táblára vagy az asztalra.

A MimioView végleges rögzítése

1. A VESA szerelvényt rögzítse a táblára vagy az asztalra.
A VESA szerelvény asztalra vagy táblára történő rögzítésére vonatkozó bővebb információért olvassa el a VESA dokumentációját.
2. Az ábrán látható VESA alapot rögzítse a MimioView aljára.

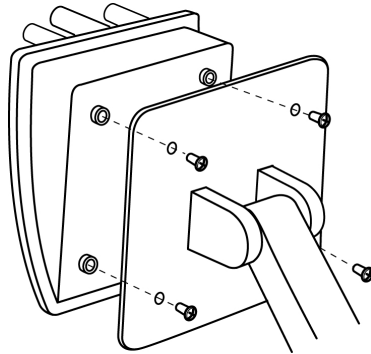

Mimio Palatábla

A Mimio Palatábla egy 2,4 GHz-es vezeték nélküli írotábla. A Mimio Palatábla konfigurálásához telepítse a MimioStudio szoftvert, és a vezeték nélküli vevőt csatlakoztassa a számítógépre. Miután csatlakoztatta, a Mimio Palatábla a teremben bárhol használható a számítógéppel. Nincs szükség további konfigurálásra.

Mi van a csomagban?

A Mimio Palatábla csomag az alábbi tételeket tartalmazza:

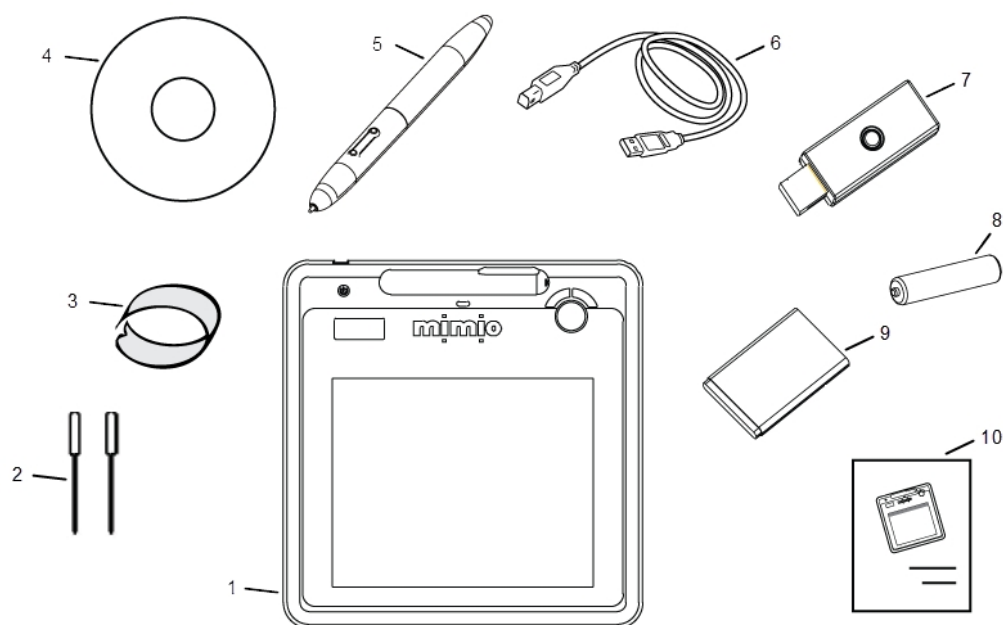

1	Mimio Palatábla	6	USB kábel
2	Kiegészítő tollhegyek (a Mimio tábla akkumulátortartó rekeszében)	7	Vezeték nélküli vevő
3	Tollhegy kihúzó (a Mimio tábla akkumulátortartó rekeszében)	8	A toll eleme
4	MimioStudio DVD	9	Tábla akkumulátor
5	Toll	10	Gyors használatbavételi útmutató

Ha a fenti tételek közül bármelyik hiányzik, forduljon az Ügyféltámogatáshoz.

A Mimio Palatábla névjegye

Az alábbi illusztráció ismerteti a Mimio Palatábla funkcióit.

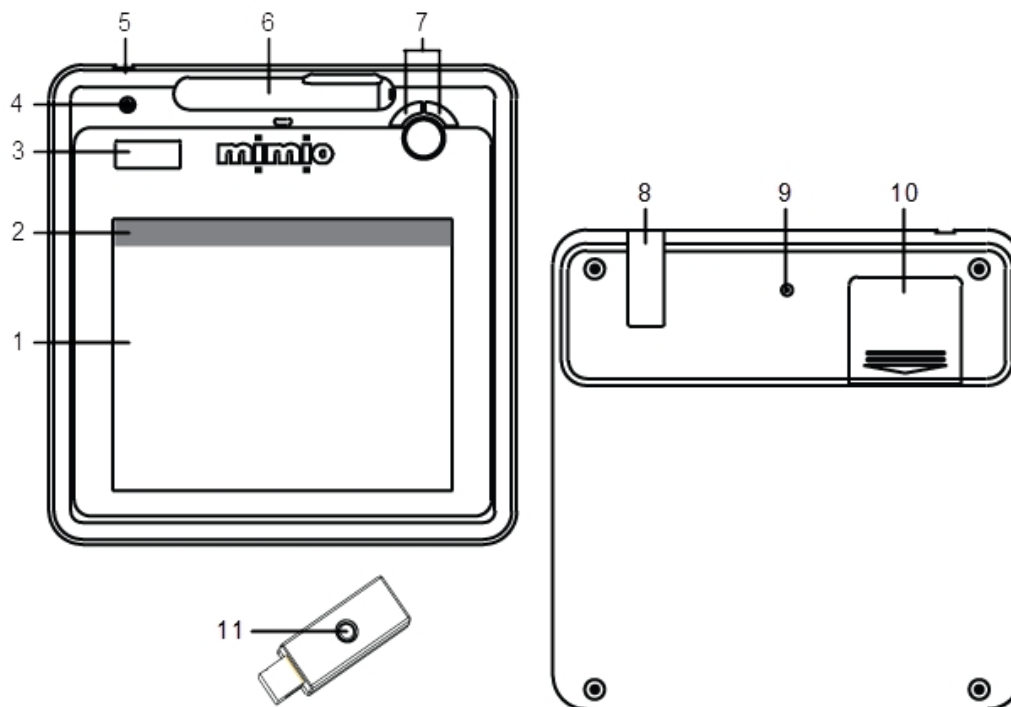







1	Aktív terület	7	Lapozás felfelé/lefelé Hangerő növelése/csökkentése
2	Billentyűparancsok	8	Vezeték nélküli vevő tároló
3	LCD-kijelző	9	Tanuló gomb
4	Bekapcsológomb	10	Elementartó rekeszt (kiegészítő tollhegyek és tollhegy kihúzó)
5	USB-csatlakozás	11	Tanuló gomb/LED
6	Toll nyílás.		

A funkcióikonokról

A LED-kijelző funkcióikonjait az alábbiak ismertetik.



	Bekapcsológomb	A készülék be van kapcsolva.
	Akkumulátor töltöttsége	Azt jelzi, hogy a Mimio Palatábla akkumulátor mennyire van feltöltve.
	Energiatakarékos üzemmód	Az energiatakarékos üzemmód működik. A Mimio Palatábla energiatakarékos üzemmódba lép, ha a toll három másodpercnél hosszabb ideig az aktív területtől távol van.
	Csatlakozva	A Mimio Palatábla a számítógépre csatlakozik.
	Vezeték nélküli tevékenység	Vezeték nélküli vevő aktív.
	Toll érzékelő	Villog: A tollhegy az aktív terület közelében van; fölötte állás üzemmód jelzése. Folyamatos: A tollhegy az aktív területet érinti; bal-kattintás jelzése.
	Táblák száma	Ha több Mimio Palatábla csatlakozik a vevőre, a csatlakoztatott Mimio Palatábla számát jelzi.

Az első lépések

Az Mimio Palatábla beállítása

A Mimio Palatábla telepítődik, amikor a MimioStudio szoftvert telepíti. A Mimio Palatábla használatához kövesse az alábbi utasításokat.

Az akkumulátor behelyezése

1. Nyomja le és csúsztassa le az akkumulátortartó fedelét.
2. Helyezze be az akkumulátort.

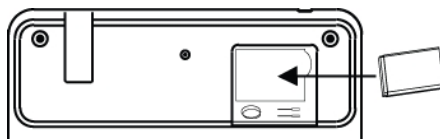

3. Zárja le az akkumulátortartó fedelét.

Az akkumulátor töltése

A Mimio Palatábla akkumulátor töltésére a mellékelt USB kábel használható. A lítium-ion Mimio Palatábla akkumulátorban a vásárláskor is lehet töltés. Mindemellet a legjobb eredmény érdekében a Mimio Palatábla használata előtt töltsse fel az akkumulátort. Az akkumulátor teljes feltöltése az első alkalommal akár 10 órát is igénybe vehet. Az első feltöltést követően az akkumulátor töltése körülbelül két órát vesz igénybe.

Az akkumulátor töltése

1. Az USB kábelt csatlakoztassa a táblára és a számítógépre.
2. Amikor az akkumulátor teljesen feltöltődött, az USB kábelt csatlakoztassa le a tábláról és a számítógépről.

A toll beállítása

A toll AAA elemet használ.

A toll elemének behelyezése

1. A toll felső részét fordítsa el az óra mutató járásával megegyező irányba.



2. Az ábrán látható módon emelje fel az elemfedelelet és helyezze be az elemet.

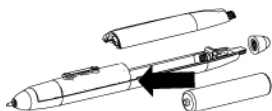

3. Helyezze vissza az elemfedelelet és a toll felső részét.



A Mimio Palatábla konfigurálása

Törölje ezt a szöveget, és cserélje le a saját tartalmával.

A Mimio Palatábla konfigurálása

1. A vezeték nélküli vevőt csatlakoztassa a számítógép USB portjára.
2. A bekapcsoláshoz a tábla bekapcsológombját nyomja meg és tartsa lenyomva legalább három másodpercig.
3. A tábla aktiválásához a toll hegyét helyezze a tábla aktív területére.
4. Ellenőrizze, hogy az LCD kijelző az alábbi jelzőkből legalább egyet mutat.



















A Mimio Palatábla készen áll a használatra.

A Mimio Palatábla használata

A billentyűparancsok használata

A billentyűparancsok a tábla aktív területének tetején találhatók. Ezek teszik lehetővé a MimioStudio szoftver funkcióinak gyors elérését.

	Kijelölő eszközök		Képkivágás
	Toll		Magyarázó jegyzet
	Kiemelő		Szöveges eszköz
	Radír		Reflektor eszköz
	Kivágás		Felfedés eszköz
	Másolás		Jegyzetfüzet
	Beillesztés		Eszközök
	Új oldal		Felvevő

A tollhegy cseréje

Egy bizonyos mennyiségű használat után a tollhegyet le kell cserélni. A kiegészítő tollhegyek a tábla akkumulátortartó rekeszében találhatóak.

A tollhegy lecserélése

1. A tollhegy kihúzóval a tollhegyet nyomja össze, majd húzza ki a hegyet.

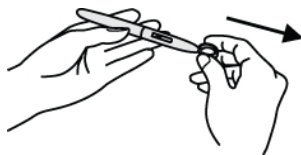

2. Az új hegyet nyomja a tollba, majd a tollhegyet egy kemény felületen nyomja a helyére.

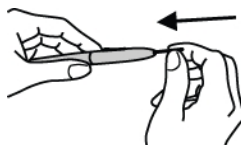

További Mimio Palatábla párosítása a vezeték nélküli vevővel

További Mimio Palatábla párosítása a vezeték nélküli vevővel

1. A vezeték nélküli vevőt csatlakoztassa a számítógép USB portjára.
2. Kapcsolja be a Mimio Palatábla készüléket.
3. Egyszerre nyomja meg a Mimio Palatábla hátulján lévő tanuló gombot és a vezeték nélküli vevő tanuló gombját.





A művelet alatt a Mimio Palatábla készüléken lévő LCD képernyő és a vezeték nélküli vevő LED fénye villog. Amikor a tanulási művelet befejeződik, az LCD-n lévő szám mutatja a társított táblák számát (001 vagy nagyobb).

Ez az oldal szándékosan üres a kétoldalas nyomtatás érdekében.

A MimioStudio testreszabása

Ez a fejezet a MimioStudio beállításainak általános funkcióit ismerteti.

Az alábbi táblázat mutatja a MimioStudio beállítások elérésének lehetséges módjait.

Kezdés innen	Művelet
Értesítési terület	Az egér jobb gombjával kattintson a  ikonra, és válassza a  Beállítások menüpontot.
MimioStudio Jegyzetfüzet	Tegye az alábbiak egyikét: <ul style="list-style-type: none">▪ Az állapotsoron kattintson duplán a  ikonra.▪ Az Eszközök menüből válassza a  Beállítások menüpontot.

A MimioStudio Beállítások olyan opciókat tartalmaznak, amelyek segítségével beállíthatók és testreszabhatók a MimioClassroom rendszer tulajdonságai és jellemzői, beleértve a következőket: Osztálytermi eszközök, Kézírás beolvasása, Interaktív, Nyelv, Notebook és Vote.

A beállítások megváltoztatása

1. A **MimioStudio Beállítások** párbeszédpanelben a bal oldali listából válassza ki, melyik beállításokat kívánja megváltoztatni.
2. Végezze el a szükséges változtatásokat a beállításokon.
 -  Az összes beállítás teljes listája lentebb található meg ennek a fejezetnek az egyes részeiben.
3. Kattintson az **Alkalmaz** gombra.

Az Osztálytermi eszközök beállításainak módosítása

Az Osztálytermi eszközök beállítások tartalmazza a MimioClassroom számítógépre csatlakoztatott vagy a csatlakoztatásra rendelkezésre álló eszközök listáját. A rendelkezésre álló eszközök az Osztálytermi eszközök beállítások használatával csatlakoztathatók.

Rendelkezésre álló MimioClassroom eszköz csatlakoztatása

1. Válassza ki a csatlakoztatandó eszközt a **Készülék** listából.
2. Kattintson a **Csatlakozás** gombra.

A Kézírás beolvasása beállításainak módosítása

A Kézírás beolvasása beállítások az alábbiakat teszik lehetővé:

- A csatlakoztatott MimioTeach vagy Mimio Interaktív készülék felületméretének módosítása.
- A Mimio Interaktív készülék felszerelési helyének módosítása.
- Az egyes MimioCapture vagy Mimio Capture Kit tollak szélességének és színének módosítása.
- Egyesített felület létrehozása két vagy több MimioTeach, illetve két vagy több MimioCapture készülék használatával.
 -  Maximum négy különböző felszín kombinálható.

Ezeket a beállításokat csak akkor használja a rendszer, ha a MimioTeach vagy a Mimio Interaktív készüléket digitális kézírás beolvasásához használják.

A MimioTeach vagy a Mimio Interaktív készülék beállításainak módosítása

1. Válassza ki a beállítandó készüléket a **Készülék** listából.
2. Végezze el a szükséges változtatásokat a beállításokon.
3. Kattintson az **Alkalmaz** gombra.

A MimioTeach vagy a Mimio Interaktív készülék

- ▶ Tegye az alábbiak egyikét:
 - Válassza ki a megfelelő méretet a **Felület mérete** listából.
 - A **Felület mérete** listából válassza ki az **Egyéni méret** lehetőséget, majd írja be a megfelelő értékeket a **Szélesség** és a **Magasság** mezőkbe.
 - Kattintson az **Automatikus méretmegadás** lehetőségre, és érintse meg a felületet a MimioCapture vagy a Mimio Capture Kit tollal a megadott helyen az **Automatikus méret** párbeszédpanelben.

A Mimio Interaktív sáv felszerelési helyének beállítása

- ▶ Válassza ki a felszerelési helyet **A készülék helye** listából.
 -  A Mimio Interaktív sávon az érzékelőknek az írófelület felé kell nézniük.

Hely	Leírás
Függőleges - baloldalt fent <i>Alapértelmezés</i>	A Mimio Interaktív sáv függőlegesen van felszerelve, és a vetítőtábla bal felső sarkához illeszkedik (a legnagyobb méret 4 láb magas, 8 láb széles, azaz kb. 120 cm magas, 240 cm széles).
Függőleges - jobboldalt fent	A Mimio Interaktív sáv függőlegesen van felszerelve, és a vetítőtábla jobb felső sarkához illeszkedik (a legnagyobb méret 4 láb magas, 8 láb széles, azaz kb. 120 cm magas, 240 cm széles).
Függőleges - baloldalt lent	A Mimio Interaktív sáv függőlegesen van felszerelve, és a vetítőtábla bal alsó sarkához illeszkedik (a legnagyobb méret 4 láb magas, 8 láb széles, azaz kb. 120 cm magas, 240 cm széles).
Függőleges - jobboldalt lent	A Mimio Interaktív sáv függőlegesen van felszerelve, és a vetítőtábla jobb alsó sarkához illeszkedik (a legnagyobb méret 4 láb magas, 8 láb széles, azaz kb. 120 cm magas, 240 cm széles).
Vízszintes - baloldalt fent	A Mimio Interaktív sáv vízszintesen van felszerelve, és a vetítőtábla bal felső sarkához illeszkedik (a legnagyobb méret 8 láb magas, 4 láb széles, azaz kb. 240 cm magas, 120 cm széles).
Vízszintes - jobboldalt fent	A Mimio Interaktív sáv vízszintesen van felszerelve, és a vetítőtábla jobb felső sarkához illeszkedik (a legnagyobb méret 8 láb magas, 4 láb széles, azaz kb. 240 cm magas, 120 cm széles).
Vízszintes - baloldalt lent	A Mimio Interaktív sáv vízszintesen van felszerelve, és a vetítőtábla bal alsó sarkához illeszkedik (a legnagyobb méret 8 láb magas, 4 láb széles, azaz kb. 240 cm magas, 120 cm széles).
Vízszintes - jobboldalt lent	A Mimio Interaktív sáv vízszintesen van felszerelve, és a vetítőtábla jobb alsó sarkához illeszkedik (a legnagyobb méret 8 láb magas, 4 láb széles, azaz kb. 240 cm magas, 120 cm széles).

 Ez a funkció nem szükséges a MimioTeach készülékhez. Ha a MimioTeach készüléket a MimioCapture készülékkel használja, akkor a MimioTeach sor mindig a MimioCapture tálcához csatlakozik. Ha a MimioTeach készüléket a MimioCapture készülék nélkül használja, akkor a MimioTeach sor bárhová elhelyezhető a táblán.

A tollak beállításainak megváltoztatása

1. Kattintson a **Tollak** gombra.
Megjelenik a Tollak párbeszédpanel.
2. Válassza ki a beállítandó MimioCapture vagy Mimio Capture Kit tollat a **Toll** listából.
3. A tollal rajzolt vonal vastagságának megváltoztatása a **Toll vastagsága** csúszka húzásával érhető el.
Másik megoldásként be lehet írni a kívánt értéket a **Toll vastagsága** mezőbe.
4. A toll színének megváltoztatása a megfelelő szín kiválasztásával érhető el a **Toll színe** palettából.

Ha több szín közül szeretne választani, kattintson a **További színek** gombra.

5. Kattintson az **OK** gombra.

Egyesített felület létrehozása (MimioTeach)

1. Csatlakoztasson a számítógéphez két vagy több MimioTeach, illetve két vagy több MimioCapture készüléket.
2. Állítsa be a felületméretet mindegyik MimioTeach készülékhez.
3. Kattintson az **Egyesítés** gombra.
Megjelenik a Kiterjesztett felület létrehozása párbeszédpanel.
4. Válassza ki az egyesített felület elrendezését a **Kiterjesztett felület változatai** listából.
5. Minden MimioCapture tálcán nyomja meg az **Új oldal** gombot, , a megadott sorrendben.
6. Adja meg a kiterjesztett felület nevét a **Kiterjesztett felület neve** mezőben, majd kattintson az **OK** gombra.

 Maximum négy különböző felszín kombinálható.

Egyesített felület létrehozása (Mimio Interaktív)

1. Csatlakoztasson a számítógéphez két vagy több Mimio Interaktív készüléket.
2. Állítsa be a felületméretet mindegyik Mimio Interaktív készülékhez.
3. Kattintson az **Egyesítés** gombra.
Megjelenik a Kiterjesztett felület létrehozása párbeszédpanel.
4. Válassza ki az egyesített felület elrendezését a **Kiterjesztett felület változatai** listából.
5. Minden Mimio Interaktív sávon nyomja meg az **Új oldal** gombot, , a megadott sorrendben.
6. Adja meg a kiterjesztett felület nevét a **Kiterjesztett felület neve** mezőben, majd kattintson az **OK** gombra.

 Maximum négy különböző felszín kombinálható.

A készülék adatainak megjelenítése

- ▶ Kattintson a **Beállítások** gombra.
Megjelenik a készülék adatait, a környezeti elemzés adatait és a készülék memóriahasználatát mutató párbeszédpanel.

Az alapértelmezett készülékbeállítások visszaállítása

- ▶ Kattintson az **Alkalmaz** gombra.

Az Interaktív üzemmód beállításainak módosítása

Az Interaktív üzemmód beállítások segítségével el lehet indítani az Interaktív üzemmód kalibrálását, illetve – ha a kalibrálás már megtörtént – el lehet indítani az Interaktív üzemmódot. Az Interaktív üzemmód beállítások lehetővé teszik a MimioTeach toll, Mimio Interaktív egér, MimioTeach sáv, MimioCapture tálcá és Mimio Interaktív sáv gombjai által kiváltott funkciók megváltoztatását.

Általános beállítások

Beállítás	Leírás
Az előző kalibrálás adatainak használata	Segítségével elkerülhető az ismételt kalibrálás végzése minden alkalommal az Interaktív üzemmód elindításakor. Ezt a beállítást érdemes választani, ha a vetítőtábla és a kivetítő állandó jelleggel van felszerelve.
Automatikus engedélyezés készülék észlelésekor	Automatikusan elindítja az Interaktív üzemmódot, ha MimioTeach vagy Mimio Interaktív sáv van a számítógéphez csatlakoztatva.

Tevékenység és parancs beállítások

Beállítás	Leírás
Művelet	A MimioTeach toll, Mimio Interaktív egér, MimioTeach sáv, Mimio Interaktív sáv és MimioCapture tálcák gombok listája.
Feladat	A MimioTeach toll, Mimio Interaktív egér, MimioTeach sáv, Mimio Interaktív sáv vagy MimioCapture tálcák gombjaihoz rendelhető funkciók.

Az Interaktív üzemmód nyelvi beállításainak módosítása

A MimioStudio szoftver nyelve megváltoztatható annak érdekében, hogy az Ön által előnyben részesített nyelvet használhassa.

A nyelv beállítása

- Válassza ki a megfelelő nyelvet a **Nyelv** listából.
- Kattintson az **Alkalmaz** gombra.
Megjelenik a MimioStudio párbeszédpanel.
- A MimioStudio újraindításához a kiválasztott nyelven kattintson az **Igen** lehetőségre.

A MimioStudio Notebook beállításainak módosítása

A MimioStudio Notebook beállítások olyan opciókat biztosítanak, amelyekkel az MimioStudio általános paraméterek, valamint a MimioClassroom készülékekkel történő alapértelmezett kommunikációs üzemmód állítható be.

A MimioStudio Notebook beállításait az alábbi táblázatok mutatják be.

Általános beállítások

Beállítás	Leírás
Hangjelzés engedélyezése	Engedélyezi a hangjelzést a Mimio készülék számára a nyomógombok megnyomásakor, valamint a készüléknek a számítógéphez való csatlakoztatásakor és lecsatlakoztatásakor.
Kisimított kézírás, objektumok és szöveg engedélyezése	Engedélyezi a sima szélű (élsimított) vonalakat, objektumokat és szöveget használatát. Ennek a beállításnak a tiltása javíthatja az alkalmazás teljesítményét.
Az automatikus helyreállítás engedélyezése	Engedélyezi az adatok automatikus helyreállítását, ha a MimioStudio váratlanul leállt. Ha ez a beállítás engedélyezve van, a MimioStudio Jegyzetfüzet a kézírásról és a szabadkézi rajzokról 10 percenként biztonsági másolatot készít.
A szemétkosár engedélyezése	Megjeleníti a szemétkosarat a MimioStudio Jegyzetfüzet ablakában, leegyszerűsítve a felesleges tartalom törlését.
A teljesképernyős keret engedélyezése (Csak Magyarázó jegyzetek üzemmódban)	Engedélyezi a keret megjelenítését Magyarázó jegyzetek üzemmódban. Lásd A képernyő megjelölése a magyarázó jegyzetek használata közben részt.

Kézírás beolvasása beállítások

Beállítás	Leírás
Új fájl esetén csatlakozás az elérhető készülékhez	Automatikusan csatlakoztatja a készüléket a megnyitott új Jegyzetfüzet alkalmazáshoz.
Toll használata esetén csatlakozás a készülékhez	Automatikusan megnyit egy Jegyzetfüzet Kézírás beolvasása üzemmódot, amikor egy MimioCapture vagy Mimio Capture Kit toll a vetítőtáblához ér.
Adatok letöltése helyi adattároló észlelésekor (csak Mimio Interaktív)	Automatikusan letölti a kézírást és a szabadkézi rajzokat az új MimioStudio Jegyzetfüzet szoftverre, ha a számítógép Mimio Interaktív készülék jelenlétét érzékeli.
Sikeres letöltés után a helyi adattároló törlése (csak Mimio Interaktív)	Automatikusan törli a kézírást és a szabadkézi rajzokat Mimio Interaktív alkalmazásból, miután az adatokat letöltötte a MimioStudio Jegyzetfüzet alkalmazásba.

A Vote beállítások változtatása

Az alábbi táblázat a MimioStudio Vote beállításokat ismerteti.

Beállítás	Leírás
Gombok	Válassza ki, hogy az egyes MimioVote egység gombjai különböző színnel világítsanak-e, vagy az összes gomb ugyanazzal a színnel világítson.
Tanuló pontszámának megjelenítése a kézi készüléken	Ha ezt a jelölőnégyzetet bejelöli, akkor a tanuló pontszáma megjelenik a tanuló MimioVote egységén, miután befejezte az önálló tevékenységet.
Képernyő pillanatképek tárolása a kérdésekkel	Ha ezt a jelölőnégyzetet bejelöli, akkor a MimioStudio Gyors szavazás használatával lekérdezett kérdésekkel a pillanatképeket is elmenti a rendszer.

Ez az oldal szándékosan üres a kétoldalas nyomtatás érdekében.

Segítségkérés

Ebben a fejezetben leírjuk, hogy hogyan lehet megkeresni és telepíteni szoftverfrissítéseket, és megadjuk néhány gyakori probléma megoldásának módját.

Ha nem tudja a problémát megoldani, ez a fejezet ismerteti, hogyan veheti fel a kapcsolatot a DYMO Műszaki támogatással.

A szoftver frissítése

A Szoftverfrissítés beállítások segítségével meg lehet nézni, van-e frissítés a MimioStudio szoftverhez, és telepíteni lehet a frissítéseket.

A frissítés ellenőrzéséhez a számítógépnek csatlakoznia kell az internethez.

Szoftverfrissítés ellenőrzése

1. Indítsa el a MimioStudio beállításokat.
2. Válassza ki a  **Szoftverfrissítés** lehetőséget.
3. Kattintson a **Frissítés keresése** gombra.

Megjelenik az elérhető frissítések listája.

A frissítésről szóló automatikus értesítés engedélyezése

- ▶ Jelölje be az **Értesítést kérek, ha van új frissítés** jelölőnégyzetet, és kattintson az **OK** gombra.

A szoftverfrissítés telepítése

1. Jelölje ki a telepíteni kívánt frissítéseket.
2. Kattintson a **Telepítés** gombra.

Hibakeresés

A környezeti zavarás ellenőrzése

1. Indítsa el a MimioStudio beállításokat.
2. Válassza ki a  **Kézírás beolvasása** lehetőséget, majd kattintson a **Beállítások** gombra.
3. A **Környezeti ellenőrzés** részben kattintson az **Ellenőrzés** gombra.

Kapcsolat a DYMO céggel

A DYMO egy internetes weboldalt tart fent, amely támogatást biztosít a MimioClassroom termékekhez.

Weboldal: www.mimio.dymo.com

Ez az oldal szándékosan üres a kétoldalas nyomtatás érdekében.

Műszaki és környezeti adatok

Ez a fejezet tartalmazza a MimioClassroom termékekre vonatkozó műszaki információkat. A termék műszaki adataiért és a megfelelőségi információkért kérjük, látogasson el a weboldalunk támogatás részének dokumentációs oldalára a www.mimio.dymo.com címen.

Környezeti információk

Az Ön által vásárolt készülék gyártásához természetes erőforrásokat használtak fel. Tartalmazhat az egészségre és környezetre veszélyes anyagokat.

Annak érdekében, hogy elkerülje ezeknek az anyagoknak a természetbe jutását és minimalizálja a természetes erőforrásokra nehezedő terhet, javasoljuk, hogy használja a megfelelő gyűjtőrendszereket.

Ezek a rendszerek a készülék elhasználódásakor megfelelő módon hasznosítják újra a készülék anyagait.

A készüléken található áthúzott hulladékgyűjtő jelzi, hogy használja az előbb említett rendszereket.



Ha a begyűjtő és újrahasznosító rendszerekről további tájékoztatást szeretne, kérjük, forduljon helyi vagy területi hulladékgazdálkodási szervezethez.

A termék környezeti teljesítményére vonatkozó bővebb információért forduljon a DYMO-hoz.

Biztonsági óvintézkedések újratölthető lítiumion akkumulátorok használata esetében

A lítiumion akkumulátorok helytelen kezelése az elektrolit szivárgását, túlhevülést, füstfejlődést, robbanást vagy tüzet okozhat. Ez csökkentheti az akkumulátor teljesítményét, de teljesen tönkre is teheti az eszközt. Ezenkívül megsérülhet az akkumulátorba épített védelmi eszköz is. Mindez a készülék tönkremeneteléhez és a felhasználók sérüléséhez vezethet. Kérjük, tartsa be pontosan az alábbi utasításokat.

Töltés



Veszély

- Az akkumulátor töltését csak a kifejezetten erre a célra készült töltővel szabad végezni, és a töltés során be kell tartani az előírásokat.
- Nem szabad az akkumulátort közvetlenül az elektromos hálózatra vagy szivargyújtóról működő töltőre csatlakoztatni.
- Nem szabad az akkumulátort használni és tárolni tűz közelében, sem pedig olyan gépkocsiban, ahol a hőmérséklet meghaladhatja a 60 °C-ot.



Figyelmeztetés

- Szakítsa meg a töltést, ha az a megadott idő alatt nem fejeződik be.



Felhívás

- Mielőtt az akkumulátor töltésébe kezdene, olvassa végig ezt a használati utasítást.
- Nem szabad a töltést olyan helyen végezni, ahol statikus elektromosság halmozódhat fel.
- Az akkumulátor töltését csak 0 °C - 45 °C közötti hőmérsékleten szabad végezni.

Az akkumulátor kisütése



Veszély

- Az akkumulátort csak a rendeltetése szerinti készülékben szabad használni.
- Nem szabad az akkumulátort használni és tárolni tűz közelében, sem pedig olyan gépkocsiban, ahol a hőmérséklet meghaladhatja a 60 °C-ot.



Felhívás

- Nem szabad a töltést olyan helyen végezni, ahol statikus elektromosság halmozódhat fel.
- Az akkumulátor csak -20 °C - +60 °C közötti hőmérsékleten használható.

A dokumentációval kapcsolatos visszajelzések

Folyamatosan dolgozunk annak érdekében, hogy a legjobb minőségű dokumentációt mellékeljük a termékeinkhez. Örömmel vesszük visszajelzéseit. Küldje el megjegyzéseit vagy javaslatait az online súgóra, a nyomtatott vagy PDF formátumú kézikönyvekre vonatkozóan.

Kérjük, a visszajelzésben adja meg a következő adatokat:

- Terméknév és verziószám
- A dokumentum típusa: nyomtatott kézikönyv, PDF vagy online súgó
- Téma címe (online súgó esetén) vagy oldalszám (nyomtatott vagy PDF kézikönyvek esetén)
- A tartalom rövid leírása (például a pontatlan vagy nem egyértelmű lépésről-lépésre követendő utasítások, azok a területek, amelyekről több információra lenne szüksége stb.).
- A dokumentáció hibáinak javítására vagy fejlesztésére vonatkozó javaslatok

Más olyan témákban is örömmel vesszük visszajelzéseit, amelyekkel szeretné, ha foglalkoznánk a dokumentációban.

A visszajelzését küldje a következő címre:

`documentation@dymo.com`

Kérjük, vegye figyelembe, hogy ez az e-mail cím csak a dokumentációval kapcsolatos visszajelzésekre szolgál. Technikai jellegű kérdésekben kérje az ügyfélszolgálat segítségét.

Ez az oldal szándékosan üres a kétoldalas nyomtatás érdekében.