

mimio®



MimioClassroom Guide de l'utilisateur

pour Linux

mimio.com

© 2012 Sanford, L.P. Tous droits réservés. Révision : 17/12/2012.

Il est strictement interdit de reproduire ou transmettre sous quelque forme que ce soit ou de quelque moyen que ce soit ou de traduire dans une autre langue tout ou partie de ce document ou de ce logiciel sans autorisation préalable par écrit de Sanford, L.P.

Mimio, MimioClassroom, MimioTeach, MimioCapture, MimioVote, MimioView, MimioHub, MimioPad et MimioStudio sont des marques déposées aux Etats-Unis et dans d'autres pays. Toutes les autres marques sont la propriété de leurs détenteurs respectifs.

Table des matières

| | |
|--|----|
| A propos de MimioClassroom | 1 |
| MimioStudio..... | 1 |
| MimioTeach..... | 1 |
| Mimio Interactive..... | 2 |
| MimioCapture..... | 2 |
| Mimio Capture Kit..... | 2 |
| MimioVote..... | 2 |
| MimioView..... | 2 |
| MimioPad..... | 2 |
| Configuration minimale requise..... | 3 |
| Utilisation du guide..... | 3 |
| MimioStudio | 7 |
| A propos de MimioStudio..... | 7 |
| A propos du Bloc-notes MimioStudio..... | 7 |
| A propos des Outils MimioStudio..... | 7 |
| A propos de la Galerie MimioStudio..... | 9 |
| Prise en main de MimioStudio..... | 9 |
| Accès au Bloc-notes MimioStudio..... | 10 |
| Accès aux Outils MimioStudio..... | 10 |
| Accès à la Galerie MimioStudio..... | 10 |
| Utilisation du Bloc-notes MimioStudio..... | 11 |
| Gestion des pages..... | 11 |
| Création d'une activité..... | 14 |
| Création d'une activité dans MimioStudio - Etape 1 : Définir..... | 15 |
| Création d'une activité dans MimioStudio - Etape 2 : Sélectionner..... | 15 |
| Création d'une activité dans MimioStudio - Etape 3 : Limiter..... | 16 |
| Création d'une activité dans MimioStudio - Etape 4 : Revoir..... | 18 |
| Utilisation des activités..... | 18 |
| Définition d'un objectif..... | 18 |
| Joindre des fichiers..... | 19 |
| Utilisation des Outils MimioStudio..... | 19 |
| Création d'objets..... | 19 |
| Manipulation des objets..... | 22 |
| Ajout d'actions aux objets..... | 26 |
| Utilisation de la Galerie MimioStudio..... | 28 |

| | |
|--|-----------|
| Importation d'éléments de la Galerie dans un Bloc-notes..... | 29 |
| Personnalisation du contenu de la Galerie..... | 29 |
| Exportation d'un dossier de la Galerie vers un fichier de la Galerie..... | 30 |
| Gestion des instantanés d'annotations d'écran..... | 31 |
| Affichage des instantanés d'annotations d'écran..... | 31 |
| Modification du nom d'un instantané d'annotations..... | 31 |
| Ajout de mots-clés à un instantané d'annotations..... | 31 |
| Recherche d'un instantané d'annotations..... | 32 |
| Importation d'un instantané d'annotations..... | 32 |
| Collage d'un instantané d'annotations dans une autre application..... | 32 |
| Impression des instantanés d'annotations..... | 32 |
| Suppression des instantanés d'annotations..... | 32 |
| Animation de leçons et de présentations interactives du Bloc-notes..... | 33 |
| Utilisation de la vue Plein écran..... | 33 |
| Navigation au sein d'une présentation..... | 33 |
| Utilisation d'objets multimédia..... | 33 |
| MimioTeach..... | 35 |
| Composants..... | 35 |
| A propos de MimioTeach..... | 35 |
| Voyants d'état..... | 36 |
| A propos des Outils MimioStudio..... | 37 |
| Prise en main..... | 39 |
| Configuration du stylet MimioTeach..... | 39 |
| Configuration de la barre MimioTeach..... | 39 |
| Configuration du mode interactif..... | 41 |
| Projection de votre bureau..... | 41 |
| Calibrage du mode interactif..... | 42 |
| Utilisation de MimioTeach..... | 43 |
| Utilisation du stylet de la MimioTeach..... | 43 |
| Utilisation des outils Rideau et Projecteur pour attirer l'attention..... | 43 |
| Utilisation de l'outil Rideau..... | 43 |
| Utilisation de l'outil Projecteur..... | 44 |
| Marquage de l'écran à l'aide d'annotations..... | 45 |
| Activation du mode Annotation de l'écran..... | 46 |
| Création d'annotations à l'écran à l'aide des Outils MimioStudio..... | 46 |
| Effacement de toutes les annotations à l'écran..... | 49 |
| Insertion de texte dans une application à l'aide des Outils texte MimioStudio..... | 49 |
| Utilisation du clavier à l'écran..... | 49 |

| | |
|--|-----------|
| Utilisation de l'outil Bloc d'écriture..... | 50 |
| Utilisation de la reconnaissance des gestes..... | 50 |
| Utilisation des outils Navigateur Web et Calculatrice..... | 51 |
| Entretien de MimioTeach..... | 51 |
| Nettoyage de MimioTeach..... | 51 |
| Insertion des piles..... | 52 |
| Montage de MimioTeach sur un tableau blanc non magnétique..... | 52 |
| Mimio Interactive..... | 55 |
| Composants..... | 55 |
| A propos de Mimio Interactive..... | 55 |
| Voyants d'état..... | 56 |
| A propos de Mimio Wireless..... | 57 |
| Voyants d'état..... | 58 |
| A propos des Outils MimioStudio..... | 59 |
| Prise en main..... | 61 |
| Configuration de la souris Mimio Interactive..... | 61 |
| Configuration de la barre Mimio Interactive..... | 61 |
| Configuration de Mimio Wireless..... | 62 |
| Configuration du mode interactif..... | 65 |
| Projection de votre bureau..... | 65 |
| Calibrage du mode interactif..... | 66 |
| Utilisation de Mimio Interactive..... | 66 |
| Utilisation de la souris Mimio Interactive..... | 66 |
| Utilisation des outils Rideau et Projecteur pour attirer l'attention..... | 67 |
| Utilisation de l'outil Rideau..... | 67 |
| Utilisation de l'outil Projecteur..... | 68 |
| Marquage de l'écran à l'aide d'annotations..... | 69 |
| Activation du mode Annotation de l'écran..... | 70 |
| Création d'annotations à l'écran à l'aide des Outils MimioStudio..... | 70 |
| Effacement de toutes les annotations à l'écran..... | 73 |
| Insertion de texte dans une application à l'aide des Outils texte MimioStudio..... | 73 |
| Utilisation du clavier à l'écran..... | 73 |
| Utilisation de l'outil Bloc d'écriture..... | 74 |
| Utilisation de la reconnaissance des gestes..... | 74 |
| Utilisation des outils Navigateur Web et Calculatrice..... | 75 |
| Entretien de Mimio Interactive..... | 75 |
| Nettoyage de Mimio Interactive..... | 75 |
| Insertion des piles..... | 76 |

| | |
|--|-----------|
| Montage permanent de Mimio Interactive..... | 76 |
| MimioCapture..... | 79 |
| Composants..... | 79 |
| A propos de MimioCapture..... | 79 |
| Voyants d'état..... | 80 |
| A propos du Bloc-notes MimioStudio..... | 80 |
| Prise en main..... | 81 |
| Configuration de la barre MimioCapture..... | 81 |
| Configuration des stylets MimioCapture..... | 82 |
| Configuration de la gomme MimioCapture..... | 83 |
| Charge des stylos et de la gomme..... | 84 |
| Configuration du Bloc-notes MimioStudio pour la capture..... | 84 |
| Définition de la taille du tableau blanc..... | 84 |
| Lancement du mode Capture d'encre..... | 85 |
| Utilisation de MimioCapture..... | 85 |
| Capture d'encre numérique..... | 85 |
| Ecriture et dessin à l'aide d'une encre numérique..... | 85 |
| Ajout, copie et impression des pages du Bloc-notes..... | 86 |
| Entretien de MimioCapture..... | 87 |
| Nettoyage de MimioCapture..... | 87 |
| Montage de MimioCapture sur un tableau blanc non magnétique..... | 87 |
| Mimio Capture Kit..... | 89 |
| Composants..... | 89 |
| A propos de Mimio Capture Kit..... | 90 |
| A propos du Bloc-notes MimioStudio..... | 90 |
| Prise en main..... | 90 |
| Configuration des stylets Mimio Capture Kit..... | 90 |
| Configuration de la gomme Mimio Capture Kit..... | 92 |
| Configuration du Bloc-notes MimioStudio pour la capture..... | 93 |
| Définition de la taille du tableau blanc..... | 93 |
| Lancement du mode Capture d'encre..... | 94 |
| Utilisation de Mimio Capture Kit..... | 94 |
| Capture d'encre numérique..... | 94 |
| Ecriture et dessin à l'aide d'une encre numérique..... | 95 |
| Ajout, copie et impression des pages du Bloc-notes..... | 95 |
| Téléchargement d'encre numérique..... | 96 |
| Entretien de Mimio Capture Kit..... | 97 |
| Nettoyage de Mimio Capture Kit..... | 97 |

| | |
|--|-----|
| Montage de Mimio Capture Kit..... | 97 |
| MimioVote | 101 |
| Composants..... | 101 |
| A propos de MimioVote..... | 101 |
| A propos de la station MimioVote..... | 101 |
| A propos des unités MimioVote..... | 103 |
| A propos du logiciel..... | 103 |
| A propos du Bloc-notes MimioStudio..... | 104 |
| A propos de la Barre d'outils de vote..... | 104 |
| A propos du Vote rapide MimioStudio..... | 104 |
| A propos du Carnet de notes MimioStudio..... | 105 |
| Prise en main..... | 106 |
| Configuration de MimioVote..... | 106 |
| Ajout d'un second système MimioVote..... | 107 |
| Utilisation du Carnet de notes MimioStudio..... | 108 |
| Configuration du Carnet de notes..... | 108 |
| Création d'une classe..... | 108 |
| Ajout d'étudiants..... | 108 |
| Importation d'une liste d'étudiants..... | 109 |
| Ajout d'activités..... | 109 |
| Modification du Carnet de notes..... | 110 |
| Modification des informations sur les étudiants..... | 110 |
| Suppression d'un étudiant..... | 110 |
| Modification d'activités..... | 110 |
| Modification des questions..... | 111 |
| Génération de rapports..... | 111 |
| Exportation de la liste des étudiants..... | 112 |
| Archivage de classes..... | 112 |
| Exportation des résultats..... | 112 |
| Ouverture de classes archivées..... | 113 |
| Création des activités MimioVote..... | 113 |
| Création d'activités dans le Bloc-notes..... | 113 |
| Modification des objets de question..... | 114 |
| Importation des évaluations standard..... | 114 |
| Impression des activités..... | 115 |
| Utilisation de l'unité MimioVote..... | 115 |
| Réponse aux questions..... | 115 |
| Réponse aux questions d'activités gérées par l'enseignant..... | 115 |

| | |
|--|------------|
| Réponse aux questions d'activités autogérées..... | 116 |
| Demande d'aide..... | 116 |
| Utilisation de la Barre d'outils de vote..... | 116 |
| Faire l'appel..... | 116 |
| Utilisation du chronomètre..... | 117 |
| Direction des activités..... | 117 |
| Activité gérée par l'enseignant..... | 117 |
| Utilisation du Vote rapide pour poser des questions..... | 117 |
| Activité autogérée..... | 118 |
| Affichage des résultats de question..... | 118 |
| Affichage des résultats de session..... | 119 |
| Affichage de la liste des étudiants qui n'ont pas répondu..... | 119 |
| Affichage des demandes d'aide..... | 119 |
| Entretien de MimioVote..... | 119 |
| Nettoyage de MimioVote..... | 119 |
| Rangement de MimioVote..... | 120 |
| MimioView..... | 121 |
| Composants..... | 121 |
| A propos du MimioView..... | 122 |
| Voyants d'état..... | 122 |
| A propos du Affichage MimioStudio..... | 123 |
| Prise en main..... | 123 |
| Installation du MimioView..... | 123 |
| Ouverture de la fenêtre Affichage..... | 124 |
| Fermeture de la fenêtre Affichage..... | 124 |
| Utilisation du MimioView..... | 125 |
| Affichage d'une image..... | 125 |
| Affichage d'un document..... | 125 |
| Affichage d'un objet..... | 125 |
| Affichage d'une lame de microscope..... | 125 |
| Figement d'une image..... | 126 |
| Ajustement de l'image..... | 126 |
| Rotation de l'image..... | 126 |
| Zoom sur l'image..... | 127 |
| Définition des paramètres..... | 127 |
| Annotation d'une image..... | 127 |
| Effacement de toutes les annotations d'une image..... | 128 |
| Transfert d'une image..... | 128 |

| | |
|--|-----|
| Extinction des lampes..... | 129 |
| Entretien de MimioView..... | 129 |
| Nettoyage du MimioView..... | 129 |
| Montage permanent du MimioView..... | 129 |
| MimioPad | 131 |
| Composants..... | 131 |
| A propos de MimioPad..... | 132 |
| Voyant d'état..... | 132 |
| A propos des indicateurs de caractéristiques..... | 132 |
| Prise en main..... | 133 |
| Chargement de la tablette MimioPad..... | 133 |
| Configuration de MimioPad..... | 133 |
| Remplacement de la batterie de la tablette MimioPad..... | 134 |
| Utilisation de MimioPad..... | 134 |
| Utilisation des touches de raccourci..... | 134 |
| Utilisation des Collaborate MimioStudio..... | 134 |
| Agrandissement de l'espace de travail..... | 135 |
| Partage du contrôle..... | 135 |
| Association d'un autre MimioPad au MimioHub..... | 135 |
| Remplacement du cordon avec la pointe de stylet..... | 135 |
| Personnalisation de MimioStudio | 137 |
| Définition des paramètres de périphériques de salle de classe..... | 137 |
| Définition des paramètres du Carnet de notes MimioStudio..... | 138 |
| Définition des paramètres de capture d'encre..... | 138 |
| Définition des paramètres interactifs..... | 140 |
| Paramètres généraux..... | 140 |
| Paramètres des actions et commandes..... | 140 |
| Définition des paramètres de langue..... | 141 |
| Définition des paramètres du Bloc-notes MimioStudio..... | 141 |
| Paramètres généraux..... | 141 |
| Paramètres de capture d'encre..... | 142 |
| Définition des paramètres des périphériques de tablette..... | 142 |
| Définition des paramètres de vote..... | 142 |
| Aide | 145 |
| Mise à jour du logiciel..... | 145 |
| Dépannage..... | 145 |
| Contacter Mimio..... | 145 |

| | |
|--|-----|
| Informations techniques et d'environnement | 147 |
| Informations environnementales..... | 147 |
| Mesures de sécurité à prendre concernant les piles rechargeables au lithium-ion..... | 147 |
| Commentaires sur la documentation..... | 148 |

Chapitre 1

A propos de MimioClassroom

MimioClassroom est une suite d'outils logiciels permettant de capturer, créer et présenter des informations.

Les composants MimioClassroom suivants sont décrits dans ce Guide utilisateur :

- MimioStudio
- MimioTeach
- Mimio Interactive
- MimioCapture
- Mimio Capture Kit
- MimioVote
- MimioView
- MimioPad

Pour plus d'informations sur MimioProjector, visitez le site Web Mimio à l'adresse www.mimio.com.

MimioStudio

Le logiciel MimioStudio inclut tous les outils nécessaires pour tirer le meilleur parti de vos périphériques MimioClassroom. Vous pouvez également l'utiliser sans périphérique MimioClassroom afin de préparer des présentations et de manipuler du contenu déjà créé.

Bloc-notes MimioStudio constitue un espace de travail multipage dans lequel vous pouvez créer des leçons et effectuer des présentations. L'utilisation du Bloc-notes MimioStudio est semblable à celle d'autres logiciels de traitement de texte ou de présentation.

Le Bloc-notes MimioStudio comporte de multiples outils de création et d'édition permettant de produire quasiment n'importe quel type de contenu. Vous pouvez utiliser le Bloc-notes MimioStudio avec Outils pour créer toute une variété d'objets, notamment des zones de texte, du texte et des dessins à main levée, des lignes, des flèches et de nombreuses autres formes élémentaires. Vous pouvez également importer des images dans un Bloc-notes en tant qu'objets et en tant qu'images d'arrière-plan.

MimioTeach

L'utilisation d'un projecteur avec la MimioTeach vous permet d'animer des leçons et des présentations directement à partir du tableau blanc. Le mode interactif MimioStudio vous

permet également de contrôler le mouvement du curseur à l'écran avec un stylet de la MimioTeach, de la même manière que vous le feriez avec votre souris d'ordinateur.

Mimio Interactive

L'utilisation d'un projecteur avec la Mimio Interactive vous permet d'animer des leçons et des présentations directement à partir du tableau blanc. Le mode Interactif MimioStudio vous permet également de contrôler le mouvement du curseur à l'écran avec la souris Mimio Interactive, de la même manière que vous le feriez avec votre souris d'ordinateur.

MimioCapture

MimioCapture s'utilise avec un tableau blanc associé à la MimioTeach pour enregistrer des notes et des dessins à partir de votre tableau blanc. Avec le mode Capture d'encre MimioStudio, prenez des notes et dessinez sur votre tableau blanc à l'aide des stylos MimioCapture. Vos notes sont capturées automatiquement dans un Bloc-notes MimioStudio.

Mimio Capture Kit

Mimio Capture Kit s'utilise avec un tableau blanc associé à la Mimio Interactive pour enregistrer des notes et des dessins à partir de votre tableau blanc. Avec le mode Capture d'encre MimioStudio, prenez des notes et dessinez sur votre tableau blanc à l'aide des stylos Mimio Capture Kit. Vos notes sont capturées automatiquement dans un Bloc-notes MimioStudio.

MimioVote

MimioVote est un système sans fil interactif de collecte des réponses des étudiants. MimioVote permet de recueillir les réponses d'étudiants facilement et rapidement. La réception rapide du retour de la part de vos étudiants vous permet de vérifier que chaque étudiant suit la leçon, et d'adapter votre cours le cas échéant.

MimioView

MimioView s'intègre de façon transparente au logiciel MimioStudio pour afficher des documents, des objets tridimensionnels et des lames de microscope, pour une projection à toute votre classe. Vous pouvez utiliser le MimioView pour afficher des images fixes ou des vidéos en temps réel.

MimioPad

MimioPad est un bloc sans fil cadencé à 2,4 GHz. Pour configurer MimioPad en vue d'une utilisation, installez le logiciel MimioStudio et connectez MimioPad à votre ordinateur à l'aide du câble USB fourni ou connectez le MimioPad à votre ordinateur sans fil à l'aide du MimioHub. Une fois connecté, vous pouvez utiliser MimioPad et interagir avec l'ordinateur où que vous soyez dans la pièce. Aucune configuration supplémentaire n'est requise.

Mimio Pad est un bloc sans fil cadencé à 2,4 GHz. Pour configurer Mimio Pad, installez le logiciel MimioStudio et branchez le récepteur sans fil sur votre ordinateur. Une fois

connecté, vous pouvez utiliser Mimio Pad et interagir avec l'ordinateur où que vous soyez dans la pièce. Aucune configuration supplémentaire n'est requise.

Configuration minimale requise

La configuration minimale requise pour MimioStudio est la suivante :

- Ubuntu 11.04 ou une version ultérieure, ou Fedora 15 ou une version ultérieure
- 512 Mo de RAM minimum (1 Go de RAM recommandé)
- 500 Mo d'espace disque disponible (anglais), 1 Go d'espace disque disponible (international)
- Un lecteur de CD-ROM ou une connexion à Internet pour télécharger le logiciel
- Un port USB disponible (requis dans le cadre de l'utilisation d'un périphérique MimioClassroom)

Utilisation du guide

Ce guide de l'utilisateur fournit des informations sur l'utilisation des différents composants MimioClassroom. Certaines sections du guide peuvent ne pas s'appliquer à votre situation, en fonction du type de périphérique MimioClassroom en votre possession.

Le tableau suivant récapitule le contenu de ce guide.

| Chapitre du guide de l'utilisateur | Description |
|--|---|
| A propos de MimioClassroom | Ce chapitre contient une présentation des produits MimioClassroom, incluant le logiciel MimioStudio, MimioTeach, MimioCapture, MimioVote et MimioView. |
| MimioStudio | Ce chapitre décrit comment utiliser le Bloc-notes, les outils et la Galerie MimioStudio pour créer et donner des leçons et autres présentations. |
| MimioTeach | Ce chapitre décrit comment configurer et utiliser la MimioTeach avec votre tableau blanc et un projecteur. Il décrit également comment utiliser MimioStudio en mode interactif. |
| Mimio Interactive | Ce chapitre décrit comment configurer et utiliser la Mimio Interactive avec votre tableau blanc et un projecteur. Il décrit également comment utiliser MimioStudio en mode interactif. |
| MimioCapture | Ce chapitre décrit comment configurer et utiliser les outils MimioCapture. Il contient également des instructions pour la capture de notes et de dessins à partir d'un tableau blanc associé à la MimioTeach en tant qu'encre numérique à l'aide des outils MimioCapture. |
| Mimio Capture Kit | Ce chapitre décrit comment configurer et utiliser les outils Mimio Capture Kit. Il contient également des instructions pour la capture de notes et de dessins à partir d'un tableau blanc associé à la Mimio Interactive en tant qu'encre numérique à l'aide des outils Mimio Capture Kit |
| MimioVote | Ce chapitre décrit comment configurer et utiliser les outils MimioVote. Ce chapitre comporte des instructions sur la création et la direction d'activités MimioVote, ainsi que des informations sur la configuration et l'utilisation du Carnet de notes MimioStudio pour l'enregistrement des notes et des informations des étudiants. |
| MimioView | Ce chapitre décrit comment configurer et utiliser les outils MimioView. Il comprend également des instructions sur l'affichage et l'annotation d'images dans la fenêtre Affichage. |
| MimioPad | Ce chapitre décrit comment configurer et utiliser les outils MimioPad. |
| Personnalisation de MimioStudio | Ce chapitre décrit comment personnaliser les fonctions du logiciel MimioStudio et des périphériques MimioClassroom. |
| Aide | Ce chapitre comprend des informations permettant de résoudre certains problèmes courants, décrit comment rechercher et installer des mises à jour de MimioStudio et explique comment contacter l'assistance technique. |
| Informations techniques et d'environnement | Ce chapitre contient des informations techniques, de certification et de sécurité pour les produits MimioClassroom. |

Cette page est délibérément laissée vierge pour l'impression recto verso

Chapitre 2

MimioStudio

Le logiciel MimioStudio inclut tous les outils nécessaires pour tirer le meilleur parti de vos périphériques MimioClassroom. Vous pouvez également l'utiliser sans périphérique MimioClassroom afin de préparer des présentations et de manipuler du contenu déjà créé.

A propos de MimioStudio

Voici les trois principales applications logicielles MimioStudio qui sont utilisées pour la création et la présentation d'informations.

- Bloc-notes MimioStudio
- Outils MimioStudio
- Galerie MimioStudio

 Pour obtenir des informations sur les autres applications MimioStudio, consultez les chapitres de ce guide de l'utilisateur qui traitent des périphériques MimioClassroom en votre possession.

Bloc-notes MimioStudio constitue un espace de travail multipage dans lequel vous pouvez créer des leçons et effectuer des présentations. L'utilisation du Bloc-notes MimioStudio est semblable à celle d'autres logiciels de traitement de texte ou de présentation.

Le Bloc-notes MimioStudio comporte de multiples outils de création et d'édition permettant de produire quasiment n'importe quel type de contenu. Vous pouvez utiliser le Bloc-notes MimioStudio avec Outils pour créer toute une variété d'objets, notamment des zones de texte, du texte et des dessins à main levée, des lignes, des flèches et de nombreuses autres formes élémentaires. Vous pouvez également importer des images dans un Bloc-notes en tant qu'objets et en tant qu'images d'arrière-plan.

A propos du Bloc-notes MimioStudio

Le Bloc-notes MimioStudio permet de créer et de présenter des informations. Son utilisation est semblable à celle d'autres logiciels de traitement de texte ou de présentation. Le contenu créé dans Bloc-notes peut être enregistré sous forme de fichiers Mimio INK ou tout autre format de fichiers, tel que HTML, JPEG, PNG, BMP, TIF et IWB.

Vous pouvez intervertir les vues pour afficher une liste de fichiers attachés à un Bloc-notes ou pour afficher une vignette de chaque page dans un Bloc-notes.



A propos des Outils MimioStudio



Les Outils MimioStudio fournissent un ensemble exhaustif d'outils interactifs et de ressources pour créer et présenter des informations. Les Outils MimioStudio permettent de modifier les pages du Bloc-notes MimioStudio et d'annoter l'écran sur le tableau blanc.



Le tableau suivant décrit les composants principaux des Outils MimioStudio.

| | | | |
|---|--------------------------------------|---|-------------------------|
|  | Outil de sélection |  | Zoom |
|  | Styler |  | Pinceau |
|  | Texte |  | Surligneur |
|  | Ligne |  | Flèche à la fin |
|  | Flèche au début |  | Double flèche |
|  | Rectangle |  | Ellipse |
|  | Triangle |  | Triangle rectangle |
|  | Etoile à 5 pointes |  | Hexagone |
|  | Pentagone |  | Reconnaissance de forme |
|  | Gomme |  | Insérer un fichier |
|  | Découpage écran |  | Pipette |
|  | Plus de couleurs |  | Remplissage objet |
|  | Couleur de contour et de remplissage |  | Curseur d'épaisseur |
|  | Palette de couleurs |  | Ligne continue |
|  | Ligne en tirets |  | Ligne en pointillé |
|  | Transparence |  | Galerie |
|  | Applications (voir ci-dessous) |  | Clic droit |
|  | Interactif |  | Souris |
|  | Annotation de l'écran | | |

Depuis l'outil Applications, vous avez accès aux outils suivants :

 Rideau
 Projecteur
 Outils texte

 Vote rapide
 Affichage

 Calculatrice
 Navigateur Web

Les Outils MimioStudio disposent de deux vues : une vue entièrement développée, permettant d'accéder facilement à toutes les fonctionnalités, et une vue réduite, occupant moins d'espace à l'écran.

Pour réduire et développer les Outils MimioStudio

- ▶ Cliquez deux fois sur  dans la partie supérieure de la barre d'outils des Outils MimioStudio.

A propos de la Galerie MimioStudio

La Galerie MimioStudio comporte des éléments que vous pouvez utiliser lors de la création de vos leçons et de vos présentations, par exemple, des images, des modèles, des vidéos et des leçons déjà créées. Des instantanés d'annotations d'écran et des pages Collaborate sont également disponibles. Vous pouvez personnaliser la Galerie en ajoutant vos propres éléments.

La Galerie MimioStudio est constituée des quatre dossiers principaux suivants :

- **Annotations de l'écran** : comporte tous les instantanés d'annotations d'écran enregistrés.
- **Packs de contenu importés** : contient tout contenu importé qui n'a pas encore été ajouté au dossier Galerie.
- **Questions et résultats** : contient un ensemble d'objets à utiliser avec le MimioVote.
- **Galerie** : comprend un ensemble de sous-dossiers dans lesquels des éléments sont classés par catégories (Géographie, Mathématiques, etc., par exemple).
- **Sessions de travail collectif** : comprend toutes les pages Collaborate enregistrées.

Le dossier et chaque sous-dossiers de la Galerie peuvent contenir les cinq types d'objets suivants :

- **Images** : images et graphiques.
- **Modèles** : arrière-plans et mises en page prédéfinies.
- **Multimédia** : vidéos, animations et contenus audio.
- **Questions et résultats** : objets pour la création et l'affichage des résultats des activités MimioVote.
 -  Cette section de la Galerie ne s'affiche pas tant que vous ne déplacez pas d'objets depuis le dossier Questions et résultats vers le dossier ou un sous-dossier de la Galerie.
- **Leçons** : leçons créées à l'aide du Bloc-notes et de documents importés. Vous pouvez créer vos propres leçons ou importer des leçons créées par une autre personne.

Prise en main de MimioStudio



Après avoir installé MimioStudio, le Bloc-notes MimioStudio et les Outils MimioStudio s'ouvrent sur votre bureau.

Vous pouvez accéder à de nombreuses fonctions de MimioStudio à l'aide de différents moyens : la barre de menus, les boutons des Outils MimioStudio et les menus contextuels. Les options disponibles varient en fonction de l'opération que vous effectuez dans le

logiciel. N'oubliez pas d'explorer les options des menus contextuels (clic droit) lorsque vous utilisez MimioStudio.







Accès au Bloc-notes MimioStudio

Le tableau suivant présente divers modes d'accès au Bloc-notes MimioStudio.

| Point de départ | Procédure à suivre |
|----------------------|---|
| Bureau | Cliquez deux fois sur  , sur le bureau. |
| Zone de notification | Cliquez avec le bouton droit de la souris sur  , puis choisissez  Bloc-notes . |
| Menu Applications | Pointez sur Programmes , , puis choisissez Bloc-notes . |



Accès aux Outils MimioStudio

Le tableau suivant présente divers modes d'accès aux Outils MimioStudio.

| Point de départ | Procédure à suivre |
|------------------------|--|
| Zone de notification | Cliquez avec le bouton droit de la souris sur  , puis choisissez  Outils . |
| Menu Applications | Pointez sur MimioStudio , puis choisissez Outils MimioStudio . |
| Bloc-notes MimioStudio | Procédez selon l'une des méthodes suivantes : <ul style="list-style-type: none"> ■ Cliquez deux fois sur , dans la barre d'état. ■ Choisissez  Outils MimioStudio dans le menu Outils. |
| MimioTeach | Appuyez sur le bouton Démarrer ,  , sur la barre MimioTeach, puis cliquez sur  Outils dans la fenêtre Démarrer. |
| Mimio Interactive | Appuyez sur le bouton Nouvelle page ,  , sur la barre Mimio Interactive. |

Accès à la Galerie MimioStudio

Le tableau suivant présente divers modes d'accès à la Galerie MimioStudio.

| Point de départ | Procédure à suivre |
|------------------------|--|
| Menu Applications | Sélectionnez MimioStudio , Outils , puis choisissez Galerie MimioStudio . |
| Outils MimioStudio | Cliquez sur  dans la barre d'outils Outils MimioStudio. |
| Bloc-notes MimioStudio | Procédez selon l'une des méthodes suivantes : <ul style="list-style-type: none"> ■ Cliquez deux fois sur , dans la barre d'état. ■ Choisissez  Galerie dans le menu Insertion. |

Utilisation du Bloc-notes MimioStudio

Le Bloc-notes MimioStudio permet de créer et de présenter des informations. Son utilisation est semblable à celle d'autres logiciels de traitement de texte ou de présentation. Le contenu créé dans Bloc-notes peut être enregistré sous forme de fichiers Mimio INK ou tout autre format de fichiers, tel que HTML, JPEG, PNG, BMP, TIF et IWB.

Vous pouvez intervertir les vues pour afficher une liste de fichiers attachés à un Bloc-notes ou pour afficher une vignette de chaque page dans un Bloc-notes.

Pour ouvrir un Bloc-notes existant

1. Démarrez le Bloc-notes MimioStudio et cliquez sur .
2. Dans la boîte de dialogue **Ouvrir**, accédez au fichier à ouvrir, sélectionnez-le et cliquez sur **Ouvrir**.

Pour enregistrer un Bloc-notes

1. Cliquez sur le bouton **Enregistrer**, .
2. Dans la boîte de dialogue **Enregistrer sous**, saisissez un nom pour votre fichier dans la boîte de dialogue **Nom de fichier**.
3. Choisissez un format dans la liste **Type de fichier**.
4. Cliquez sur **Enregistrer**.

Lorsque vous enregistrez le fichier sous un format autre que INK, la boîte de dialogue Sélectionner les pages s'affiche.



5. Dans la boîte de dialogue Sélectionner les pages, procédez comme suit :
 - Sélectionnez la pages à enregistrer sous **Sélection de page**.
 - Sélectionnez une taille pour les images dans la liste **Taille**.
6. Cliquez sur **OK**.

Gestion des pages

Chaque leçon ou présentation créée dans le Bloc-notes MimioStudio se compose d'une série de pages. Vous pouvez afficher, présenter et modifier les pages dans la fenêtre principale du Bloc-notes ou en vue Plein écran. Vous pouvez afficher une vignette de chaque page dans un Bloc-notes à l'aide du volet Vignette de l'onglet Vue.

Vous pouvez insérer de nouvelles pages, importer des pages d'un autre Bloc-notes, supprimer et réorganiser des pages. Vous pouvez également modifier la taille d'une page, modifier l'arrière-plan d'une page et ajouter des transitions dans votre Bloc-notes.



Pour insérer une nouvelle page

- ▶ Procédez selon l'une des méthodes suivantes :
 - Cliquez sur le bouton **Nouvelle page**, .
 - (*Mode Capture uniquement*) Appuyez sur le bouton **Nouvelle page**, , de votre barre MimioCapture.



Pour sélectionner une page

1. Dans l'onglet Vue, cliquez sur  pour afficher le volet **Vignettes**.
2. Procédez selon l'une des méthodes suivantes :
 - Pour sélectionner plusieurs pages, appuyez sur la touche **CTRL** et sélectionnez chaque page voulue.
 - Pour sélectionner plusieurs pages proches les unes des autres, entourez l'ensemble de ces pages d'un rectangle de sélection en faisant glisser le curseur.
 - Pour sélectionner une plage de pages, cliquez sur la première page, puis sélectionnez la dernière page tout en maintenant la touche **MAJ** enfoncée.
 - Pour sélectionner toutes les pages, choisissez **Tout sélectionner** dans le menu **Edition**.





Pour insérer la copie d'une page existante

1. Dans l'onglet Vue, cliquez sur , puis sélectionnez la page à copier.
2. Procédez selon l'une des méthodes suivantes :
 - Dans le menu **Insertion**, choisissez **Dupliquer la page**.
 - (*Mode Capture uniquement*) Appuyez sur le bouton **Copier la page**, , de votre barre MimioCapture.



Pour supprimer une page

1. Dans l'onglet Vue, cliquez sur , puis sélectionnez la page à supprimer.
2. Cliquez sur le bouton **Supprimer**, .

Pour importer une page à partir d'un autre Bloc-notes

1. Dans l'onglet Vue du Bloc-notes source, cliquez sur , puis sélectionnez la page à importer.
 2. Cliquez sur le bouton **Copier**, .
 3. Sélectionnez l'emplacement d'insertion de la page dans le Bloc-notes cible.
 4. Cliquez sur le bouton **Coller**, .
-  Il est également possible d'importer des pages en les faisant glisser depuis le Bloc-notes source vers le Bloc-notes cible.

Pour insérer le bureau en tant que nouvelle page

1. Dans Outils MimioStudio, cliquez sur le bouton **Découpage écran**, .
Le bureau s'affiche avec un masque transparent.
2. Cliquez sur .
Le bureau est inséré dans le Bloc-notes sous forme de nouvelle page.

Pour modifier la taille de la page

1. Dans le menu **Fichier**, choisissez **Format de page**.
La boîte de dialogue Format de page s'affiche.
2. Procédez selon l'une des méthodes suivantes :
 - Dans la liste **Taille de page**, choisissez une taille d'affichage ou de périphérique disponible.
 - Dans la liste **Taille de page**, choisissez **Personnalisé**, puis saisissez une valeur dans les champs **Largeur** et **Hauteur**.

3. Dans la liste **Appliquer à**, choisissez l'une des options suivantes :
 - **Page actuelle** pour appliquer la taille uniquement à la page en cours.
Cette option n'est pas disponible si plusieurs pages sont sélectionnées dans l'onglet Vue.
 - **Pages sélectionnées** pour appliquer la taille aux pages sélectionnées.
Cette option est disponible uniquement si plusieurs pages sont sélectionnées dans l'onglet Vue.
 - **Document entier** pour appliquer la taille à toutes les pages du Bloc-notes.
4. (Facultatif) Procédez de l'une des façons suivantes :
 - Pour appliquer la taille de page à toutes les nouvelles pages, sélectionnez la case à cocher **Toutes les nouvelles pages**.
Cette option est disponible uniquement si aucun périphérique de la MimioTeach n'est connecté.
 - Pour appliquer la taille de page à toutes les nouvelles pages et au périphérique actuellement connecté, sélectionnez la case à cocher **Le périphérique connecté**.
Cette option est disponible uniquement si un périphérique de la MimioTeach est connecté.
5. Cliquez sur **OK** pour enregistrer les modifications.

Pour modifier la couleur d'arrière-plan d'une page

1. Dans le menu **Insertion**, choisissez **Arrière-plan**.
2. Dans la boîte de dialogue **Arrière-plan**, cliquez sur **Couleur**.
3. Dans la boîte de dialogue **Couleur**, sélectionnez une couleur, puis cliquez sur **OK**.
4. Sélectionnez les pages auxquelles appliquer la couleur d'arrière-plan dans la liste **Appliquer à**.
5. Pour appliquer la couleur d'arrière-plan à toutes les nouvelles pages, sélectionnez la case à cocher **Toutes les nouvelles pages**.
6. Cliquez sur **OK** pour enregistrer les modifications.

Pour modifier l'image d'arrière-plan d'une page

1. Dans le menu **Insertion**, choisissez **Arrière-plan**.
2. Dans la boîte de dialogue **Arrière-plan**, cliquez sur **Image**.
3. Dans la boîte de dialogue **Ouvrir**, accédez au fichier d'image que vous souhaitez utiliser en tant qu'arrière-plan et sélectionnez-le.
4. Cliquez sur **Ouvrir**.

L'image s'affiche dans la zone **Aperçu**.

 Vous pouvez également importer une image à partir d'une autre application ou à partir de la Galerie MimioStudio pour l'utiliser en tant qu'arrière-plan. Pour ce faire, sélectionnez une image et faites-la glisser dans la zone **Aperçu**.

5. Sélectionnez le mode d'affichage du nouvel arrière-plan dans la liste **Mode**.

| Mode | Résultat |
|----------|---|
| Placer | L'image est placée dans le coin supérieur gauche de la page et n'est pas redimensionnée. |
| Etirer | L'image est redimensionnée afin d'occuper l'intégralité de la page. |
| Mosaïque | L'image est répétée sous forme de mosaïques occupant l'intégralité de la page. Elle n'est pas redimensionnée. |
| Centre | L'image est placée au centre de la page et n'est pas redimensionnée. |

- Sélectionnez les pages auxquelles appliquer l'arrière-plan dans la liste **Appliquer à**.
- Pour appliquer l'arrière-plan à toutes les nouvelles pages, sélectionnez la case à cocher **Toutes les nouvelles pages**.
- Cliquez sur **OK** pour enregistrer les modifications.





Pour ajouter un effet de transition entre deux pages

- Dans le menu **Insertion**, choisissez **Transition de page**.
La boîte de dialogue Transition de page s'affiche.
- Dans la liste **Transitions**, sélectionnez la transition à appliquer.
- Sélectionnez les pages auxquelles appliquer la transition dans la liste **Appliquer à**.
- Pour appliquer la transition à toutes les nouvelles pages, sélectionnez la case à cocher **Toutes les nouvelles pages**.
- Cliquez sur **OK**.

Pour trier les pages

- Dans l'onglet Vue, cliquez sur  pour afficher le volet **Vignettes**.
- Sélectionnez les pages à trier.
- Faites glisser les pages sélectionnées vers l'emplacement voulu.

Pour imprimer une page

- Dans l'onglet Vue, cliquez sur  pour afficher le volet **Vignettes**.
 - Sélectionnez les pages à imprimer.
 - Cliquez sur le bouton **Imprimer**, .
La boîte de dialogue Imprimer s'affiche.
 - Cliquez sur **Imprimer**.
-  Pour imprimer la page actuelle en mode Capture d'encre, appuyez sur le bouton **Imprimer la page**  de votre barre MimioCapture.

Création d'une activité

Le Bloc-notes MimioStudio inclut un assistant qui permet de créer rapidement et d'insérer une activité dans votre Bloc-notes.

L'assistant vous guide au cours des étapes suivantes afin de créer et d'insérer l'activité :

- **Etape 1 : Définir** : vous allez définir le sujet, la classe d'âge et le modèle de l'activité.
- **Etape 2 : Sélectionner** : vous sélectionnez la rubrique et les catégories de l'activité et indiquez le moment où les bonnes réponses sont affichées aux étudiants.
- **Etape 3 : Limiter** : limitez les éléments disponibles dans l'activité. Vous pouvez également choisir d'afficher des éléments sous forme d'images ou de texte.
- **Etape 4 : Passer en revue** : vous passez en revue l'activité et rédigez l'objectif de l'activité à l'intention de l'étudiant.

Pour lancer l'assistant

1. Ouvrez un Bloc-notes nouveau ou existant.
2. Choisissez **Activité** dans le menu **Insertion**.
L'assistant démarre.
3. Conformez-vous aux instructions de l'assistant.
4. Lorsque vous avez terminé, cliquez sur **Terminer** pour insérer l'activité sous forme d'une nouvelle page dans le Bloc-notes MimioStudio.

Création d'une activité dans MimioStudio - Etape 1 : Définir

Lorsque vous créez une activité à l'aide de l'assistant, vous définissez en premier lieu le sujet, l'âge (classe) et le modèle de l'activité.

Pour définir l'activité

1. Sous **Sujet**, sélectionnez le sujet de votre activité.
2. Sous **Age (classe)**, sélectionnez la classe visée des étudiants qui participeront à l'activité.
3. Sous **Modèle**, sélectionnez le modèle correspondant à l'activité.
4. Cliquez sur **Suivant**.

Vous sélectionnez la rubrique et les catégories concernant l'activité.

Création d'une activité dans MimioStudio - Etape 2 : Sélectionner

Lorsque vous avez terminé l'étape 1, vous devez sélectionner les rubriques et les catégories concernant l'activité.

La rubrique et les catégories disponibles dépendent du sujet et de l'âge (classe) que vous avez sélectionnés. Le nombre de catégories dont vous avez besoin est déterminé par le modèle que vous avez adopté.

Vous sélectionnez également le moment où vous affichez les réponses correctes aux étudiants.

Sélectionnez la rubrique, les catégories et le moment où vous affichez les réponses.

1. Sélectionnez la rubrique relative à l'activité dans la liste des **rubriques**.
2. Choisissez une catégorie dans chaque liste de catégories.
Les catégories disponibles dépendent de la rubrique que vous avez choisie.
3. Sélectionnez l'un des éléments suivants dans la liste **Révéler les réponses** :
 - **Immédiatement après la réponse d'un étudiant** pour indiquer à l'étudiant si sa réponse est exacte ou non dès qu'il a répondu.

- 💡 Préférez cette option lorsque les étudiants sont en cours d'acquisition de nouvelles compétences. Le fait de donner immédiatement la bonne réponse après chaque réponse permet d'expliquer sur le champ aux étudiants pourquoi ils se sont trompés.
 - **Quand je clique sur le bouton d'affichage des réponses** permet d'indiquer les réponses correctes et incorrectes seulement si vous cliquez sur le bouton d'affichage des réponses au cours de l'activité.
 - 💡 Cette option convient à la phase de contrôle des connaissances lorsque les étudiants ont déjà acquis de solides bases. Le fait de donner la correction lorsque tous les étudiants ont répondu aux questions permet d'évaluer les étudiants et de voir s'ils sont capables de terminer l'activité seuls.
4. Cliquez sur **Suivant** pour passer à la page suivante de l'assistant.

Création d'une activité dans MimioStudio - Etape 3 : Limiter



Lorsque vous avez terminé les étapes 1 et 2, l'assistant génère automatiquement le pool de choix pour l'activité. Le pool de choix contient l'ensemble des éléments disponibles que les étudiants peuvent utiliser pour réaliser l'activité.

Vous pouvez éventuellement restreindre le champ de l'activité de l'une des manières suivantes :



- Modifier l'état des éléments dans la bibliothèque pour toujours les inclure ou les exclure du pool de choix.
 - Afficher les éléments sous forme d'images ou de texte. (Non disponible pour tous les éléments.)
 - Augmenter ou diminuer le nombre d'éléments présents dans le pool de choix.
 - Modifier le nombre d'éléments appartenant à chaque catégorie figurant dans le pool de choix.
 - Mettre à jour le pool de choix pour prendre en compte les nouveaux éléments de la bibliothèque.
- 💡 La limitation de l'activité est une étape facultative. Pour passer outre cette page de l'assistant et passer à la page suivante, cliquez sur **Suivant**.

Sélection des éléments à inclure ou exclure

Vous pouvez choisir de toujours inclure ou exclure des éléments de l'activité. Le tableau suivant décrit les états disponibles pour chaque élément.

| | |
|---|---|
|  | Inclut toujours l'élément dans le pool de choix. |
|  | N'inclut jamais l'élément dans le pool de choix. |
| Aucune marque | Inclut l'élément au hasard dans le pool de choix. |

Pour sélectionner les éléments à toujours inclure ou exclure de l'activité

1. Sous **Bibliothèque**, sélectionnez l'élément que vous voulez inclure ou exclure systématiquement.
2. Cliquez sur l'un des éléments suivants :
 -  **Inclure** pour toujours inclure l'élément dans le pool de choix.
 -  **Exclure** pour toujours exclure l'élément du pool de choix.
 L'état de l'élément est mis à jour dans la bibliothèque.

Pour annuler l'état d'inclusion ou d'exclusion d'un élément

1. Sélectionnez l'élément inclus ou exclus.
2. Cliquez sur **Effacer**.
L'état de l'élément est mis à jour dans la bibliothèque.

Affichage des éléments sous forme d'images ou de texte

Vous pouvez choisir d'afficher les éléments dans l'activité sous forme d'images ou de texte.

Pour afficher les éléments sous forme d'images ou de texte

- ▶ Sélectionnez l'un des éléments suivants dans la liste **Afficher le type** :
 - **Texte** pour présenter tous les éléments de la bibliothèque et le pool de choix sous forme d'un texte.
 - **Image** pour présenter tous les éléments de la bibliothèque et le pool de choix sous forme d'images. (Non disponible pour tous les éléments.)

Changement des catégories

Le nombre des éléments figurant dans le pool de choix appartenant à chaque catégorie est déterminé automatiquement. Vous pouvez remplacer certains des éléments dans le pool de choix par des éléments d'une autre catégorie de sorte que le pool contienne davantage de choix dans la première catégorie et moins dans la deuxième.

Le nombre maximum d'éléments disponibles dans le pool de choix est de 20. Vous pouvez augmenter ou diminuer le nombre d'éléments dans le pool de choix en ajoutant ou en supprimant des éléments.

Pour modifier un élément dans le pool de choix

1. Sous **Pool de choix**, sélectionnez l'élément ou la place vide à modifier.
2. Procédez selon l'une des méthodes suivantes :
 - Pour remplacer ou ajouter un élément, cliquez sur la catégorie désirée pour le nouvel élément.
 - Pour supprimer l'élément et laissez la place vide, cliquez sur **Vide**.

Mise à jour du pool de choix

Vous pouvez actualiser le pool de choix quand bon vous semble.



Pour mettre à jour le pool de choix

- ▶ Cliquez sur  **Mettre à jour**.

Création d'une activité dans MimioStudio - Etape 4 : Revoir

Vous pouvez passer en revue l'activité avant de l'insérer dans votre Bloc-notes. Vous pouvez également décrire l'objectif de l'activité à l'intention de l'étudiant.

Pour revoir l'activité et décrire son objectif

1. Examinez l'activité.
 -  Si nécessaire, cliquez sur **Arrière** pour revenir aux pages précédentes de l'assistant et apporter les modifications désirées.
2. Indiquez l'objectif dans la zone **Objectif**.
 -  Pour plus d'informations sur la rédaction d'un objectif destiné à l'étudiant, voir Définition d'un objectif.
3. Cliquez sur **Terminer**.

L'activité est insérée sous forme d'une nouvelle page dans le Bloc-notes MimioStudio.

Utilisation des activités

Une fois l'activité insérée en tant que nouvelle page dans le Bloc-notes MimioStudio, pouvez utiliser l'activité de plusieurs manières.

Le tableau suivant décrit les options disponibles avec votre activité.

| | |
|-----------------------------------|--|
| Réinitialiser les réponses | Réinitialise l'activité et replace toutes les réponses dans le pool de réponses. |
| Afficher les réponses | Indique les réponses correctes et incorrectes. |
| Résoudre | Déplace toutes les réponses à l'emplacement correct dans l'activité. |
| Edition | Ouvre l'assistant. Dans l'assistant, vous pouvez modifier l'activité. |
| Mettre à jour les choix | Met à jour les choix dans le pool de réponses. |

► Pour sélectionner une option à utiliser avec votre activité, cliquez sur .

► Pour afficher l'objectif pour l'activité, cliquez sur . Définition d'un objectif

Définition d'un objectif

La finalité de l'objectif consiste à définir clairement les attentes de sorte que l'enseignant et les étudiants partagent la même vision des compétences sur la base desquelles l'étudiant est évalué. Rappelez-vous qu'un bon objectif inclut les quatre points suivants :

- **Acteur** : la personne qui réalise la tâche (exemple : *l'étudiant*)
- **But** : le champ de compétence visé (exemple : *identifier les oiseaux et les reptiles*)
- **Indicateur** : le comportement observable et quantifiable pour atteindre le but (exemple : *faire glisser et déplacer*)
- **Résultat** : le produit à évaluer (exemple : *images classées en colonnes*)

Exemple : *L'élève doit identifier chaque oiseau et reptile en faisant glisser une image du pool de choix vers la colonne correspondante.*

Vous pouvez éventuellement inclure un cinquième point à l'objectif :

- **Critère** : les résultats à obtenir pour prouver une bonne maîtrise du sujet. Il est possible d'exprimer le critère sous forme du taux d'exactitude à atteindre ou d'une marge d'erreur.

Exemples :

- *L'élève doit identifier chaque oiseau et reptile en faisant glisser une image du pool de choix vers la colonne correspondante et atteindre une exactitude de 90 %.*
- *L'élève doit identifier chaque oiseau et reptile en faisant glisser une image du pool de choix vers la colonne correspondante avec au moins 9 bonnes réponses sur 10 en moins d'une minute.*

Joindre des fichiers

Vous pouvez joindre tout type de fichier à un Bloc-notes MimioStudio. Une fois le fichier joint au Bloc-notes, vous pouvez l'ouvrir directement à partir du Bloc-notes.

Pour joindre un fichier à un Bloc-notes

1. Dans l'onglet Vue, cliquez sur  pour afficher le volet **Pièce jointe**.
2. Sur votre ordinateur, accédez au fichier à joindre au Bloc-notes et sélectionnez-le.
3. Déposez le dossier dans le volet **Pièce jointe**.

Le fichier est joint au Bloc-notes.

Pour ouvrir un fichier joint

1. Dans l'onglet Vue, cliquez sur  pour afficher le volet **Pièce jointe**.
2. Cliquez deux fois sur le fichier à ouvrir.

Utilisation des Outils MimioStudio

Vous pouvez utiliser les Outils MimioStudio pour créer toute une variété d'objets sur les pages du Bloc-notes MimioStudio, notamment des lignes, des formes, et du texte et des dessins à main levée.



Reportez-vous à la rubrique Accès aux outils MimioStudio pour obtenir des informations sur l'accès aux Outils MimioStudio.



Création d'objets

Les Outils MimioStudio permettent d'insérer du texte ou des dessins à main levée dans votre Bloc-notes MimioStudio, ainsi que des lignes, des flèches, des formes de base et du texte mis en forme. Vous pouvez également importer des images et des objets multimédia ou insérer un découpage écran dans votre Bloc-notes à l'aide des Outils.





Les outils de dessin que vous sélectionnez le restent jusqu'à ce que vous sélectionniez un autre outil ou l'outil de sélection.

Pour utiliser le stylo de dessin à main levée



1. Cliquez sur le bouton **Stylo**, .
2. (Facultatif) Faites glisser le curseur d'épaisseur pour régler la largeur de la ligne.
3. (Facultatif) Pour régler la couleur de la ligne, procédez de l'une des façons suivantes :
 - Sélectionnez une couleur dans la palette de couleurs.
 - Cliquez sur , puis sélectionnez une couleur dans la boîte de dialogue **Couleur**.

- Cliquez sur , puis sélectionnez une couleur sur le bureau.
4. (Facultatif) Pour régler la transparence de la ligne, cliquez sur le bouton **Transparence**, , puis choisissez un pourcentage de transparence.
 5. Placez le curseur à l'emplacement de démarrage des traits d'encre sur la page.
 6. Faites glisser le curseur pour dessiner les traits d'encre.

Pour utiliser le pinceau de dessin à main levée

1. Cliquez sur le bouton **Pinceau**, .
2. (Facultatif) Faites glisser le curseur d'épaisseur pour régler la largeur de la ligne.
3. (Facultatif) Pour régler la couleur de la ligne, procédez de l'une des façons suivantes :
 - Sélectionnez une couleur dans la palette de couleurs.
 - Cliquez sur , puis sélectionnez une couleur dans la boîte de dialogue **Couleur**.
 - Cliquez sur , puis sélectionnez une couleur sur le bureau.
4. (Facultatif) Pour régler la transparence de la ligne, cliquez sur le bouton **Transparence**, , puis choisissez un pourcentage de transparence.
5. Placez le curseur à l'emplacement de démarrage du trait de pinceau sur la page.
6. Faites glisser le curseur pour dessiner les traits de pinceau.



Pour surligner une partie de l'écran







1. Cliquez sur le bouton **Surligneur**, .
2. (Facultatif) Faites glisser le curseur d'épaisseur pour régler la largeur du surligneur.
3. (Facultatif) Pour changer de couleur, procédez de l'une des façons suivantes :
 - Sélectionnez une couleur dans la palette de couleurs.
 - Cliquez sur , puis sélectionnez une couleur dans la boîte de dialogue **Couleur**.
 - Cliquez sur , puis sélectionnez une couleur sur le bureau.
4. Placez le curseur à l'emplacement de démarrage du trait de surlignage sur la page.
5. Faites glisser le curseur sur la zone à surligner.

Pour effacer l'encre et le surlignage

1. Cliquez sur le bouton **Gomme**, .
2. (Facultatif) Faites glisser le curseur d'épaisseur pour régler la largeur de la gomme.
3. Faites glisser le curseur sur les traits d'encre ou de surlignage à effacer.

Pour ajouter une ligne ou une forme









1. Cliquez sur le type de ligne ou la forme à ajouter.
2. (Facultatif) Faites glisser le curseur d'épaisseur pour régler la largeur de la ligne ou du contour.
3. (Facultatif) Sélectionnez la case de couleur de contour, puis procédez de l'une des façons suivantes pour changer de couleur de ligne ou de contour :
 - Sélectionnez une couleur dans la palette de couleurs.
 - Cliquez sur , puis sélectionnez une couleur dans la boîte de dialogue **Couleur**.
 - Cliquez sur , puis sélectionnez une couleur sur le bureau.
4. (Facultatif) Sélectionnez la case de couleur de remplissage, puis procédez de l'une des façons suivantes pour régler la couleur de remplissage :



- Sélectionnez une couleur dans la palette de couleurs.
 - Cliquez sur , puis sélectionnez une couleur dans la boîte de dialogue **Couleur**.
 - Cliquez sur , puis sélectionnez une couleur sur le bureau.
5. Pour changer le style de ligne ou de contour, cliquez sur  et choisissez l'une des options suivantes :
 -  **Ligne continue**
 -  **Ligne en tirets**
 -  **Ligne en pointillé**
 6. (Facultatif) Pour régler la transparence de la ligne ou de la forme, cliquez sur le bouton **Transparence**, , puis choisissez un pourcentage de transparence.
 7. Placez le curseur à l'emplacement de démarrage de la ligne ou de la forme sur la page.
 8. Faites glisser le curseur pour dessiner la ligne ou la forme.

Pour ajouter du texte mis en forme

1. Cliquez sur le bouton **Texte**, .
2. Placez le curseur à l'emplacement de démarrage du texte sur la page.
Pour obtenir une zone de texte de largeur fixe, placez le curseur à l'emplacement de démarrage de la zone de texte sur la page, puis faites glisser le curseur jusqu'à la largeur souhaitée.
3. Sélectionnez un style, une taille, une couleur, ainsi qu'une option d'alignement pour le texte.
4. Saisissez du texte dans la zone de texte.

Pour dessiner une forme

1. Cliquez sur le bouton **Reconnaissance de forme**, .
2. (Facultatif) Faites glisser le curseur d'épaisseur pour régler la largeur du contour.
3. (Facultatif) Sélectionnez la case de couleur de contour, puis procédez de l'une des façons suivantes pour changer de couleur de contour :
 - Sélectionnez une couleur dans la palette de couleurs.
 - Cliquez sur , puis sélectionnez une couleur dans la boîte de dialogue **Couleur**.
 - Cliquez sur , puis sélectionnez une couleur sur le bureau.
4. (Facultatif) Sélectionnez la case de couleur de remplissage, puis procédez de l'une des façons suivantes pour régler la couleur de remplissage :
 - Sélectionnez une couleur dans la palette de couleurs.
 - Cliquez sur , puis sélectionnez une couleur dans la boîte de dialogue **Couleur**.
 - Cliquez sur , puis sélectionnez une couleur sur le bureau.
5. Pour changer le style de ligne ou de contour, cliquez sur  et choisissez l'une des options suivantes :
 -  **Ligne continue**
 -  **Ligne en tirets**
 -  **Ligne en pointillé**

6. (Facultatif) Pour régler la transparence de la forme, cliquez sur le bouton **Transparence**, , puis choisissez un pourcentage de transparence.
 7. Placez le curseur à l'emplacement de démarrage de la forme sur la page.
 8. Faites glisser le curseur pour dessiner la forme.
-  Vous pouvez utiliser l'outil Reconnaissance de forme pour dessiner des cercles, des ellipses, des triangles, des rectangles, des carrés et des lignes.

Pour importer une image, un objet multimédia ou un document

1. Dans les Outils MimioStudio, cliquez sur le bouton **Insérer un fichier**, .
2. Dans la boîte de dialogue **Ouvrir**, sélectionnez le fichier à importer.
3. Cliquez sur **Ouvrir**.

L'image ou l'objet s'affiche sur la page du Bloc-notes.



-  Vous pouvez également copier-coller des images à partir d'une autre application ou faire glisser des images d'une autre application vers le Bloc-notes.



Pour insérer un découpage écran

1. Dans Outils MimioStudio, cliquez sur le bouton **Découpage écran**, .

Le bureau s'affiche avec un masque transparent.

2. Procédez selon l'une des méthodes suivantes :

- Cliquez sur  pour insérer un découpage écran rectangulaire.
- Cliquez sur  pour insérer un découpage écran elliptique.
- Cliquez sur  pour insérer un découpage écran de forme libre.

-  Pour insérer l'intégralité du bureau dans le Bloc-notes sous forme de nouvelle page, cliquez sur .

3. Faites glisser le curseur pour sélectionner la partie à capturer.

La partie sélectionnée est insérée dans la page du Bloc-notes.



Manipulation des objets

Les objets d'une page peuvent être déplacés, pivotés, copiés, supprimés et verrouillés, et leurs propriétés peuvent être modifiées.

Pour sélectionner un objet

1. Dans les Outils MimioStudio, cliquez sur le bouton **Insérer un fichier**, .
2. Procédez selon l'une des méthodes suivantes :
 - Cliquez sur l'objet à sélectionner.
 - Pour sélectionner plusieurs objets, appuyez sur la touche **CTRL** et sélectionnez chaque objet.

- Pour sélectionner plusieurs objets proches les uns des autres, entourez l'ensemble de ces objets d'un rectangle de sélection en faisant glisser le curseur.
- Pour sélectionner tous les objets d'une page, choisissez **Tout sélectionner** dans le menu **Edition**.

Pour déplacer un objet

1. Sélectionnez l'objet à déplacer.
2. Placez le curseur sur l'objet.
Le curseur se transforme en curseur de déplacement, .
3. Faites glisser l'objet vers l'emplacement souhaité.

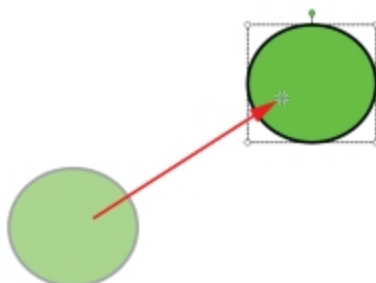

Pour redimensionner un objet

1. Sélectionnez l'objet à redimensionner.
Un cadre s'affiche autour de l'objet.
2. Placez le curseur sur l'une des poignées de redimensionnement blanches.
Le curseur se transforme en curseur de redimensionnement, .
3. Faites glisser le curseur pour redimensionner l'objet.

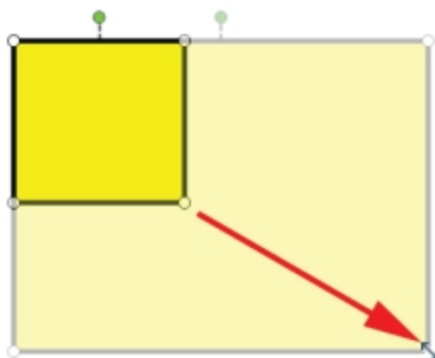

- Pour conserver les proportions de l'objet au cours du redimensionnement, cliquez avec le bouton droit de la souris et choisissez **Format de l'image fixe**.

Pour faire pivoter un objet

1. Sélectionnez l'objet à faire pivoter.
Un cadre s'affiche autour de l'objet.
2. Placez le curseur sur la poignée de rotation verte.
Le curseur se transforme en curseur de rotation, .
3. Faites glisser le curseur pour faire pivoter l'objet.

Pour accrocher l'objet sur un des incréments de 45° prédéfinis, déplacez le curseur de rotation et relâchez-le sur le point d'ancrage de rotation prédéfini.



Pour verrouiller la position et les propriétés d'un objet

1. Sélectionnez l'objet à verrouiller.
 2. Dans le menu **Format**, sélectionnez **Verrouillage**, puis choisissez **Verrouiller**.
-  Les objets verrouillés ne peuvent pas être sélectionnés.

Pour déverrouiller un objet

- ▶ Dans le menu **Format**, sélectionnez **Verrouillage**, puis choisissez **Tout déverrouiller**.





Vous ne pouvez déverrouiller les objets que collectivement ; il est impossible de déverrouiller chaque objet séparément.

Pour supprimer un objet

1. Sélectionnez l'objet à supprimer.
2. Faites glisser l'objet vers l'icône de la corbeille, .

Pour réorganiser les objets

1. Sélectionnez l'objet à réorganiser.
2. Dans le menu **Format**, choisissez **Tri**.
3. Choisissez la réorganisation à appliquer à l'objet.

| Option | Action |
|---|---|
|  Face avant | Place l'objet sélectionné au premier plan. |
|  Arrière | Place l'objet sélectionné à l'arrière-plan. |
|  Avant | Fait avancer l'objet d'un niveau. |
|  Derrière | Fait reculer l'objet d'un niveau. |







Pour regrouper des objets

1. Sélectionnez les objets à regrouper.
2. Dans le menu **Format**, sélectionnez **Groupement**, puis choisissez  **Regrouper**.





Pour dégroupier des objets

1. Sélectionnez les objets à dégroupier.
2. Dans le menu **Format**, sélectionnez **Groupement**, puis choisissez  **Dégrouper**.

Pour modifier les propriétés d'objets

1. Sélectionnez l'objet à modifier.
2. Faites glisser le curseur d'épaisseur pour régler la largeur de la ligne ou du contour.
3. Pour changer de couleur, sélectionnez la case de couleur de contour ou la case de couleur de remplissage, puis procédez de l'une des façons suivantes :
 - Sélectionnez une couleur dans la palette de couleurs.
 - Cliquez sur , puis sélectionnez une couleur dans la boîte de dialogue **Couleur**.
 - Cliquez sur , puis sélectionnez une couleur sur le bureau.
4. Pour changer le style de ligne ou de contour, cliquez sur  et choisissez l'une des options suivantes :
 -  **Ligne continue**
 -  **Ligne en tirets**
 -  **Ligne en pointillé**
5. Pour régler la transparence, cliquez sur le bouton **Transparence**, , puis choisissez un pourcentage de transparence.



Pour modifier la couleur de remplissage d'un objet

1. Dans les Outils MimioStudio, cliquez sur le bouton **Remplissage objet**, .
2. Procédez selon l'une des méthodes suivantes :
 - Sélectionnez une couleur dans la palette de couleurs.
 - Cliquez sur , puis sélectionnez une couleur dans la boîte de dialogue **Couleur**.
 - Cliquez sur , puis sélectionnez une couleur sur le bureau.
3. Cliquez sur l'objet dont vous souhaitez modifier la couleur de remplissage.
 -  Pour définir la couleur de remplissage d'un objet qui n'en a pas, cliquez sur la bordure de l'objet.



Pour modifier du texte

1. Cliquez deux fois sur la zone de texte.
2. Sélectionnez le texte à modifier ou saisissez un nouveau texte.
3. Réglez le style, la taille et la couleur de la police, ainsi que l'alignement.



Pour importer un objet d'une autre page de Bloc-notes

1. Sélectionnez l'objet à importer à partir de la page source du Bloc-notes.
 2. Cliquez sur le bouton **Copier**, .
 3. Accédez à la page cible du Bloc-notes.
 4. Cliquez sur le bouton **Coller**, .
-  Il est également possible d'importer un objet en le faisant glisser de la page source vers la page cible.

Pour convertir de l'encre (objet Ink) en texte

1. Sélectionnez les objets à convertir.
Tous les objets sélectionnés sont combinés au sein d'un même objet texte.
2. Procédez selon l'une des méthodes suivantes :
 - Cliquez avec le bouton droit de la souris, puis choisissez  **Reconnaitre texte**.
 - Choisissez  **Reconnaitre texte** dans le menu **Outils**.

Pour convertir de l'encre en formes

1. Sélectionnez les objets à convertir.
2. Procédez selon l'une des méthodes suivantes :
 - Cliquez avec le bouton droit de la souris, puis choisissez  **Reconnaitre formes**.
 - Choisissez  **Reconnaitre formes** dans le menu **Outils**.

Pour accrocher des objets à une grille

1. Dans le menu **Affichage**, choisissez  **Grille**.
La boîte de dialogue Grille s'affiche.
2. Pour contraindre les objets à s'accrocher à la grille, sélectionnez la case à cocher **Accrocher les objets à la grille**.
3. Pour accrocher les objets aux angles, sélectionnez la case à cocher **Accrocher les objets aux angles**.
4. Pour définir l'espacement entre les emplacements d'accrochage à la grille, saisissez la valeur souhaitée dans le champ **Espacement**.
5. Pour afficher une grille à l'écran, sélectionnez la case à cocher **Afficher la grille à l'écran**.
6. Pour rendre les paramètres de grille permanents pour tous les nouveaux Bloc-notes MimioStudio, sélectionnez la case à cocher **Définir par défaut pour tous les nouveaux documents**.
7. Cliquez sur **OK**.

Ajout d'actions aux objets

Les objets peuvent intégrer des actions qui leur sont associées. Vous pouvez associer une action à n'importe quel objet créé ou importé dans un Bloc-notes MimioStudio, mais vous ne pouvez pas ajouter d'action à un modèle ou à un arrière-plan.

Vous pouvez choisir d'exécuter l'action associée chaque fois que vous cliquez sur l'objet ou chaque fois que vous le faites glisser.

 Vous pouvez associer deux actions à un seul et même objet. Par exemple, vous pouvez décider d'activer un hyperlien lorsque vous cliquez sur un objet et de cloner l'objet lorsque vous le faites glisser. Toutefois, vous ne pouvez pas associer deux hyperliens ou deux sons différents au même objet.

Trois types d'actions peuvent être associés aux objets.

- **Démarrer l'hyperlien** : ouvre un fichier, une page Web ou une page différente dans un Bloc-notes.
- **Cloner** : crée une copie de l'objet sur la page du Bloc-notes.
- **Lire le son** : lit un fichier de son.

Pour ajouter un hyperlien à un objet

1. Sélectionnez l'objet auquel ajouter l'hyperlien.
2. Choisissez **Hyperlien** dans le menu **Insertion**.
La boîte de dialogue Paramètres s'affiche.
3. Sélectionnez l'un des éléments suivants dans la liste **Action** :
 - **Sur cliquer** : pour activer l'hyperlien chaque fois que vous cliquez sur l'objet.
 - **Sur glisser** : pour activer l'hyperlien chaque fois que vous faites glisser l'objet.
4. Sélectionnez **Démarrer l'hyperlien** dans la liste **Fonction**.
5. Sélectionnez **Fichier ou page Web existant** dans la liste **Lier à**.
Vous pouvez également sélectionner une page du Bloc-notes actuel dans la liste **Lier à**.
6. Saisissez un nom de fichier ou une adresse Web de destination pour le lien dans la zone **Adresse**.
Vous pouvez également cliquer sur **Parcourir** pour rechercher un fichier cible pour le lien.
7. Cliquez sur **OK** pour ajouter l'hyperlien à l'objet.

Pour ajouter le clonage à un objet

1. Sélectionnez l'objet auquel ajouter le clonage.
2. Dans le menu **Insertion**, choisissez **Paramètres**.
La boîte de dialogue Paramètres s'affiche.
3. Sélectionnez l'un des éléments suivants dans la liste **Action** :
 - **Sur cliquer** : pour créer une copie de l'objet chaque fois que vous cliquez dessus.
 - **Sur glisser** : pour créer une copie de l'objet chaque fois que vous le faites glisser.
4. Sélectionnez **Cloner** dans la liste **Fonction** et cliquez sur **OK**.
💡 Vous pouvez également ajouter le clonage à un objet en sélectionnant Cloner dans le menu Insertion. Par défaut, une copie des objets est créée chaque fois que vous les faites glisser.

Pour ajouter un son à un objet

1. Sélectionnez l'objet auquel lier le fichier de son.
2. Dans le menu **Insertion**, choisissez **Paramètres**.
La boîte de dialogue Paramètres s'affiche.
3. Sélectionnez l'un des éléments suivants dans la liste **Action** :
 - **Sur cliquer** : pour lire le fichier de son chaque fois que vous cliquez sur l'objet.
 - **Sur glisser** : pour lire le fichier de son chaque fois que vous le faites glisser.
4. Sélectionnez **Lire le son** dans la liste **Fonction**.
5. Cliquez sur **Charger**.
La boîte de dialogue Ouvrir s'affiche.
6. Accédez au fichier de son à lier et sélectionnez-le, puis cliquez sur **Ouvrir**.
7. Cliquez sur **OK** dans la boîte de dialogue **Paramètres**.

Pour supprimer une action d'un objet

1. Sélectionnez l'objet contenant l'action à supprimer.
2. Dans le menu **Insertion**, choisissez **Paramètres**.

La boîte de dialogue Paramètres s'affiche.

3. Sélectionnez **Aucun** dans la liste **Fonction** et cliquez sur **OK**.

Utilisation de la Galerie MimioStudio

La Galerie MimioStudio est constituée des quatre dossiers principaux suivants :

- **Annotations de l'écran** : comporte tous les instantanés d'annotations d'écran enregistrés.
- **Packs de contenu importés** : contient tout contenu importé qui n'a pas encore été ajouté au dossier Galerie.
- **Questions et résultats** : contient un ensemble d'objets à utiliser avec le MimioVote.
- **Galerie** : comprend un ensemble de sous-dossiers dans lesquels des éléments sont classés par catégories (Géographie, Mathématiques, etc., par exemple).
- **Sessions de travail collectif** : comprend toutes les pages Collaborate enregistrées.

Le dossier et chaque sous-dossiers de la Galerie peuvent contenir les cinq types d'objets suivants :

- **Images** : images et graphiques.
- **Modèles** : arrière-plans et mises en page prédéfinies.
- **Multimédia** : vidéos, animations et contenus audio.
- **Questions et résultats** : objets pour la création et l'affichage des résultats des activités MimioVote.
 -  Cette section de la Galerie ne s'affiche pas tant que vous ne déplacez pas d'objets depuis le dossier Questions et résultats vers le dossier ou un sous-dossier de la Galerie.
- **Leçons** : leçons créées à l'aide du Bloc-notes et de documents importés. Vous pouvez créer vos propres leçons ou importer des leçons créées par une autre personne.

Reportez-vous à la rubrique Accès à la Galerie MimioStudio pour obtenir des informations sur l'accès à la Galerie.

Pour naviguer dans la Galerie MimioStudio

- ▶ Cliquez sur un dossier pour afficher les éléments qu'il contient.
- ▶ Cliquez sur la flèche à côté du dossier de la Galerie de votre choix pour voir les sous-dossiers qu'il contient le cas échéant.

Pour sélectionner un élément de la Galerie

1. Accédez au dossier de la Galerie comportant l'élément à sélectionner.
2. Procédez selon l'une des méthodes suivantes :
 - Cliquez sur l'élément de la Galerie à sélectionner.
 - Pour sélectionner plusieurs éléments, appuyez sur la touche **CTRL** et sélectionnez chaque élément.
 - Pour sélectionner plusieurs éléments proches les uns des autres, entourez l'ensemble de ces éléments d'un rectangle de sélection en faisant glisser le curseur.
 - Pour sélectionner une plage d'éléments, cliquez sur le premier élément, puis sélectionnez le dernier élément tout en maintenant la touche **MAJ** enfoncée.

- Pour sélectionner tous les éléments, cliquez avec le bouton droit de la souris, puis choisissez **Tout sélectionner**.

Importation d'éléments de la Galerie dans un Bloc-notes

Vous pouvez importer n'importe quel élément de la Galerie dans un Bloc-notes MimioStudio afin de l'ajouter à votre présentation.

Pour importer un élément de la Galerie dans un Bloc-notes

1. Sélectionnez l'image, le modèle, l'élément multimédia, l'objet de questions et résultats ou la leçon à importer.
 2. Faites glisser cet élément dans le Bloc-notes.
-  Vous pouvez également importer des éléments en cliquant deux fois dessus ou en les copiant et en les collant dans un Bloc-notes.

Personnalisation du contenu de la Galerie

La Galerie MimioStudio est entièrement extensible et modifiable. Vous pouvez ainsi y ajouter vos propres dossiers, images, modèles, éléments multimédia et leçons.

-  MimioStudio ne prend pas en charge les galeries réseau ou partagées.

Pour importer un dossier de la Galerie à partir d'un fichier de la Galerie

1. Cliquez sur le bouton **Importer le Pack de contenu**, .
2. Dans la boîte de dialogue **Ouvrir**, accédez au fichier de la Galerie à importer et sélectionnez-le.
3. Cliquez sur **Ouvrir**.
Le contenu du fichier de la Galerie est ajouté au dossier Packs de contenu importés dans la Galerie.
4. Passez en revue le contenu importé et effectuez les modifications souhaitées, le cas échéant.
5. Pour déplacer le contenu du dossier de la Galerie, cliquez avec le bouton droit de la souris sur le dossier, puis choisissez **Installer**.
Le contenu est déplacé dans le dossier de la Galerie.

Pour ajouter un nouveau dossier de la Galerie

1. Sélectionnez le dossier principal de la Galerie ou un sous-dossier auquel ajouter le nouveau dossier.
2. Cliquez sur le bouton **Nouveau dossier**, .
3. Saisissez un nom pour le nouveau dossier dans le champ **Nom**.
La boîte de dialogue Propriétés de l'élément de la Galerie s'affiche.
4. (Facultatif) Saisissez un mot-clé dans le champ **Mots-clés** afin de pouvoir rechercher le nouveau dossier à partir de la barre de recherche de la Galerie.
5. Cliquez sur **OK**.

Pour ajouter un nouvel élément à un dossier

1. Sélectionnez le dossier auquel ajouter l'élément.
2. Cliquez sur le bouton **Insérer un fichier**, .
3. Dans la boîte de dialogue **Ouvrir**, accédez au fichier à importer et sélectionnez-le.

4. Cliquez sur **Ouvrir**.

L'élément est inséré dans la zone appropriée du dossier de la Galerie.

-  Vous pouvez également ajouter de nouveaux éléments dans un dossier de la Galerie par glisser-déposer ou copier-coller.



Pour créer un modèle à partir d'une image du Bloc-notes

1. Cliquez sur l'image avec le bouton droit de la souris, puis faites-la glisser dans la Galerie.

Le menu contextuel s'affiche.

2. Choisissez **Insérer sous forme de modèle**.

Pour copier un élément existant de la Galerie

1. Sélectionnez l'élément de la Galerie à copier.
2. Cliquez sur le bouton **Copier**, .
3. Sélectionnez un dossier de la Galerie dans lequel insérer le nouvel élément.
4. Cliquez sur le bouton **Coller**, .

L'élément est inséré dans la zone appropriée du dossier de la Galerie.

Pour supprimer un élément de la Galerie

1. Sélectionnez l'élément de la Galerie à supprimer.
2. Cliquez sur le bouton **Supprimer**, .
3. Cliquez sur **Oui**.

Une boîte de dialogue vous demandant de confirmer la suppression s'affiche.

Pour rechercher des éléments semblables de la Galerie

1. Cliquez sur l'élément de la Galerie avec le bouton droit de la souris, puis choisissez **Ouvrir le dossier**.
2. Si l'élément est inclus dans plusieurs dossiers, choisissez le dossier à ouvrir.
Le dossier contenant l'élément sélectionné s'ouvre dans la Galerie MimioStudio.

Exportation d'un dossier de la Galerie vers un fichier de la Galerie

Vous pouvez exporter et importer des dossiers entiers de la Galerie dans la Galerie MimioStudio sous forme de fichiers de la Galerie (MCF). Vous pouvez ensuite partager les galeries créées avec d'autres utilisateurs de MimioStudio.

-  MimioStudio ne prend pas en charge les galeries réseau ou partagées.

Pour exporter un dossier de la Galerie vers un fichier de la Galerie

1. Sélectionnez le dossier de la Galerie à exporter.
2. Cliquez sur le bouton **Exporter le Pack de contenu**, .
3. Dans la boîte de dialogue **Enregistrer sous**, saisissez un nom pour votre fichier dans la boîte de dialogue **Nom de fichier**.
4. Sélectionnez l'emplacement où enregistrer le fichier.
5. Cliquez sur **Enregistrer**.

Gestion des instantanés d'annotations d'écran

MimioStudio enregistre automatiquement un instantané de l'écran annoté chaque fois que vous quittez le mode Annotation de l'écran. Ces instantanés sont enregistrés dans le dossier Annotations de l'écran de la Galerie MimioStudio.

Pour plus d'informations sur la création d'instantanés d'annotations d'écran, reportez-vous à la rubrique Marquage de l'écran à l'aide d'annotations.

Affichage des instantanés d'annotations d'écran

Vous pouvez consulter les annotations d'écran enregistrées dans le dossier Annotations de l'écran de la Galerie MimioStudio.

Pour consulter les instantanés d'annotations d'écran

1. Ouvrez la Galerie MimioStudio.
2. Sélectionnez le dossier **Annotations de l'écran**.

Pour sélectionner un instantané

- ▶ Procédez selon l'une des méthodes suivantes :
 - Cliquez sur l'instantané à sélectionner.
 - Pour sélectionner plusieurs instantanés, appuyez sur la touche **CTRL** et sélectionnez chaque instantané.
 - Pour sélectionner plusieurs instantanés proches les uns des autres, entourez l'ensemble de ces instantanés d'un rectangle de sélection en faisant glisser le curseur.
 - Pour sélectionner une plage d'instantanés, cliquez sur le premier instantané et sélectionnez le dernier instantané, en maintenant la touche **MAJ** enfoncée.
 - Pour sélectionner tous les instantanés, cliquez avec le bouton droit de la souris, puis choisissez **Tout sélectionner**.

Modification du nom d'un instantané d'annotations

Les instantanés d'annotations d'écran sont enregistrés dans l'ordre chronologique. Leur nom se compose de la date et de l'heure de leur création. Vous pouvez renommer un instantané à tout moment après son enregistrement.

Pour renommer un instantané

1. Sélectionnez l'instantané à renommer.
2. Cliquez avec le bouton droit de la souris, puis choisissez **Propriétés**.
3. Saisissez un nom pour l'instantané dans le champ **Nom**, puis cliquez sur **OK**.

Ajout de mots-clés à un instantané d'annotations

Vous pouvez ajouter des mots-clés à un instantané afin de pouvoir le rechercher ultérieurement en utilisant la barre de recherche de la Galerie MimioStudio.

Pour ajouter des mots-clés à un instantané

1. Sélectionnez l'instantané auquel ajouter des mots-clés.
2. Cliquez avec le bouton droit de la souris, puis choisissez **Propriétés**.

3. Saisissez chaque mot-clé sur une ligne distincte dans le champ **Mots-clés**, puis cliquez sur **OK**.

Recherche d'un instantané d'annotations

Vous pouvez rechercher un instantané à l'aide de la barre de recherche de la Galerie MimioStudio. Pour ce faire, vous pouvez spécifier un mot-clé ou une partie du nom de l'instantané.

Pour rechercher un instantané spécifique

1. Sélectionnez le dossier **Annotations de l'écran** dans la Galerie.
2. Saisissez le texte à rechercher dans le champ **Rechercher**.
Tous les instantanés associés au texte saisi s'affichent dans la zone d'aperçu de la Galerie.

Importation d'un instantané d'annotations

Vous pouvez importer un instantané dans un Bloc-notes ouvert.

Pour importer un instantané

1. Ouvrez un Bloc-notes MimioStudio.
2. Sélectionnez l'instantané à importer.
3. Faites glisser l'instantané sélectionné dans le Bloc-notes cible.

Collage d'un instantané d'annotations dans une autre application

Vous pouvez utiliser des instantanés d'annotations dans d'autres applications telles que Microsoft Word ou PowerPoint.

Pour coller un instantané dans une autre application

1. Sélectionnez l'instantané à copier.
2. Cliquez sur le bouton **Copier**, .
3. Accédez à l'application cible.
4. Cliquez avec le bouton droit de la souris, puis choisissez **Coller**.

Vous pouvez également faire glisser l'instantané sélectionné vers l'application cible.

Impression des instantanés d'annotations

Vous pouvez imprimer un instantané directement à partir du dossier Annotations de l'écran de la Galerie MimioStudio.

Pour imprimer un instantané

1. Sélectionnez l'instantané à imprimer.
2. Cliquez avec le bouton droit de la souris, puis choisissez **Imprimer**.

Suppression des instantanés d'annotations

Vous pouvez supprimer des instantanés du dossier Annotations de l'écran.

Pour supprimer un instantané

1. Sélectionnez l'instantané à supprimer.
2. Cliquez sur le bouton **Supprimer**, .
Une boîte de dialogue vous demandant de confirmer la suppression s'affiche.
3. Cliquez sur **Oui**.

Animation de leçons et de présentations interactives du Bloc-notes

Vous pouvez utiliser le Bloc-notes MimioStudio pour animer des leçons et des présentations créées ou importées dans un Bloc-notes.

Utilisation de la vue Plein écran

Pour présenter des informations, la vue Plein écran peut être utilisée pour que la page actuelle remplisse totalement l'écran.

La barre d'outils standard du Bloc-notes MimioStudio et tous les Outils MimioStudio sont disponibles dans la vue Plein écran.

Pour accéder à la vue Plein écran





- ▶ Cliquez sur le bouton **Plein écran**, .

La page en cours occupe la totalité de l'écran et la barre d'outils standard du Bloc-notes MimioStudio reste visible.

Navigation au sein d'une présentation

Pour naviguer au sein d'une présentation du Bloc-notes

- ▶ Utilisez la barre d'outils standard du Bloc-notes MimioStudio pour naviguer au sein de la présentation du Bloc-notes.

| Bouton | Action |
|---|--|
|  | Utilisez ce bouton pour ouvrir ou fermer la vue Plein écran. |
|  | Utilisez ce bouton pour insérer une nouvelle page. |
|  | Utilisez ce bouton pour passer à la page précédente du Bloc-notes. |
|  | Utilisez ce bouton pour passer à la page suivante du Bloc-notes. |

Utilisation d'objets multimédia

Vous pouvez effectuer des opérations de lecture, de pause, d'avance rapide et de retour rapide sur les vidéos, les animations et les objets audio ajoutés à votre présentation.

Pour lire une vidéo ou un objet audio

- ▶ Cliquez n'importe où sur la vidéo, l'animation ou l'objet audio à lire.

Pour afficher et masquer les commandes vidéo et audio

1. Au cours de la lecture vidéo ou audio, cliquez une fois n'importe où sur l'objet afin d'afficher les commandes associées.



2. Cliquez à nouveau sur l'objet pour les masquer.

Pour utiliser les commandes de pause, d'avance rapide et de retour rapide sur une vidéo ou un objet audio

- ▶ Procédez selon l'une des méthodes suivantes :
 - Pour mettre une vidéo ou un objet audio en pause, cliquez sur .
 - Pour utiliser la commande d'avance rapide sur la vidéo ou l'objet audio, faites glisser le curseur vers la droite.
 - Pour utiliser la commande de retour rapide sur la vidéo ou l'objet audio, faites glisser le curseur vers la gauche.

Chapitre 3

MimioTeach

L'utilisation d'un projecteur avec la MimioTeach vous permet d'animer des leçons et des présentations directement à partir du tableau blanc. Le mode interactif MimioStudio vous permet également de contrôler le mouvement du curseur à l'écran avec un stylet de la MimioTeach, de la même manière que vous le feriez avec votre souris d'ordinateur.

Composants

Le coffret MimioTeach contient les éléments suivants :

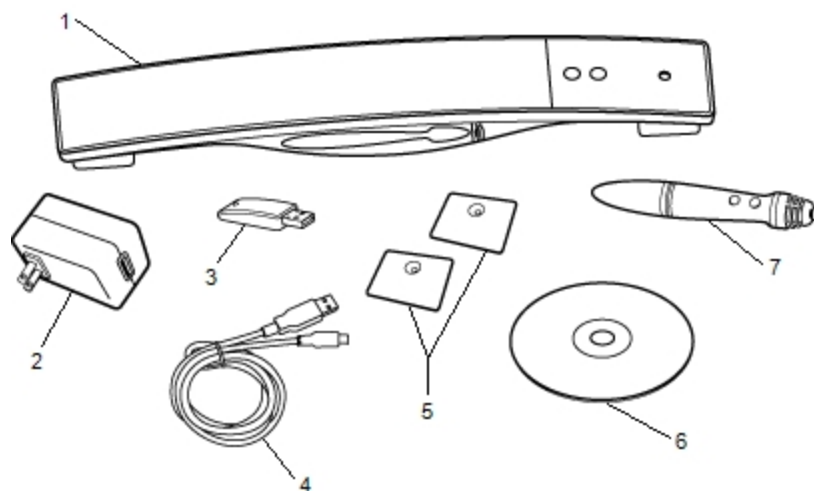

| | | | |
|---|------------------|---|--------------------|
| 1 | Barre MimioTeach | 5 | Plaques de montage |
| 2 | Adaptateur USB | 6 | DVD MimioStudio |
| 3 | MimioHub | 7 | Stylet MimioTeach |
| 4 | Câble USB | | |

Si l'un des éléments ci-dessus fait défaut, veuillez contacter le support technique.

A propos de MimioTeach

Vous pouvez utiliser la barre MimioTeach et son stylet en mode interactif MimioStudio pour animer des leçons et des présentations.

Vous pouvez également utiliser la barre MimioTeach avec MimioCapture pour capturer des notes à partir de votre tableau blanc dans le Bloc-notes MimioStudio. Pour obtenir plus d'informations sur l'utilisation de MimioTeach avec MimioCapture, voir MimioCapture.

L'illustration suivante représente les composants principaux de MimioTeach.

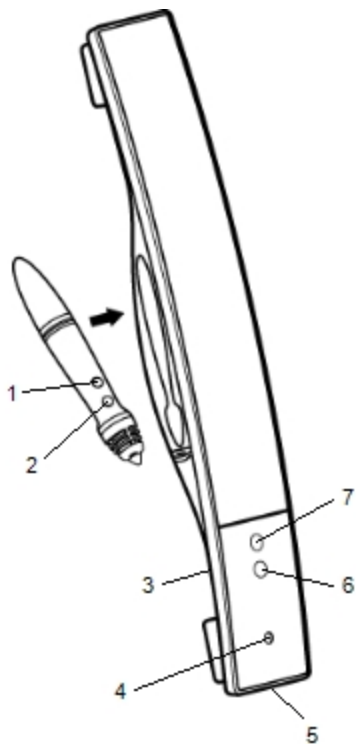

| | | | |
|---|--------------------------------|---|-------------------------------|
| 1 | Démarrer les outils (bouton B) | 5 | Connecteur d'alimentation/USB |
| 2 | Survol/Clic droit (bouton A) | 6 | Démarrer |
| 3 | Dock MimioHub | 7 | Calibrer |
| 4 | Voyant d'alimentation/d'état | | |

Voyants d'état

Ce voyant indique l'état de la barre MimioTeach.

| | |
|----------------------------|--|
| Désactivé | Hors tension ; le câble USB n'est pas branché ou la MimioTeach est éteinte. |
| Lumière verte continue | Le MimioTeach est connecté et sous tension ; le logiciel MimioStudio est en cours d'exécution. |
| Lumière verte clignotante | Le MimioTeach est connecté et sous tension ; le logiciel MimioStudio n'est pas en cours d'exécution. |
| Lumière orange continue | Le MimioTeach ne trouve aucun MimioHub disponible. |
| Lumière orange clignotante | Le MimioTeach recherche un MimioHub disponible. |

A propos des Outils MimioStudio



Grâce aux divers outils de présentation disponibles dans les Outils MimioStudio, vous pouvez attirer l'attention de votre audience sur une zone spécifique de l'écran en affichant uniquement certaines parties de l'écran. Vous pouvez également annoter l'écran à l'aide de la fonction Annotation de l'écran disponible dans Outils MimioStudio.



Pour plus d'informations sur Outils MimioStudio, voir Marquage de l'écran à l'aide d'annotations.



Le tableau suivant décrit les composants principaux des Outils MimioStudio.

| | | | |
|---|--------------------------------------|---|-------------------------|
|  | Outil de sélection |  | Zoom |
|  | Styler |  | Pinceau |
|  | Texte |  | Surligneur |
|  | Ligne |  | Flèche à la fin |
|  | Flèche au début |  | Double flèche |
|  | Rectangle |  | Ellipse |
|  | Triangle |  | Triangle rectangle |
|  | Etoile à 5 pointes |  | Hexagone |
|  | Pentagone |  | Reconnaissance de forme |
|  | Gomme |  | Insérer un fichier |
|  | Découpage écran |  | Pipette |
|  | Plus de couleurs |  | Remplissage objet |
|  | Couleur de contour et de remplissage |  | Curseur d'épaisseur |
|  | Palette de couleurs |  | Ligne continue |
|  | Ligne en tirets |  | Ligne en pointillé |
|  | Transparence |  | Galerie |
|  | Applications (voir ci-dessous) |  | Clic droit |
|  | Interactif |  | Souris |
|  | Annotation de l'écran | | |

Depuis l'outil Applications, vous avez accès aux outils suivants :

 Rideau
 Projecteur
 Outils texte

 Vote rapide
 Affichage

 Calculatrice
 Navigateur Web

Prise en main

Pour installer et commencer à utiliser la barre MimioTeach, consultez les rubriques suivantes :

- Configuration du stylet MimioTeach
- Configuration de la barre MimioTeach
- Configuration du mode interactif

Configuration du stylet MimioTeach

Le stylet de la barre MimioTeach est alimenté par une pile lithium-ion rechargeable. La pile se recharge dès que le stylet est inséré dans la barre MimioTeach.

Pour configurer le stylet de MimioTeach

1. Tournez la partie supérieure du stylet dans le sens contraire des aiguilles d'une montre pour la séparer du corps du stylet.

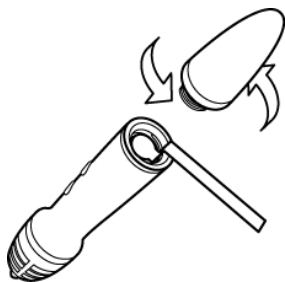

2. Retirez la bande de plastique du stylet.

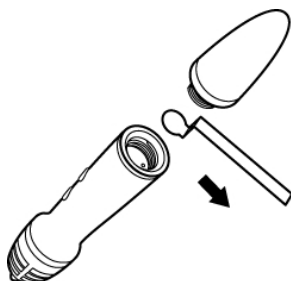

3. Remplacez la partie supérieure sur le corps du stylet et tournez-la dans le sens des aiguilles d'une montre pour l'attacher.



Configuration de la barre MimioTeach

La barre MimioTeach est fournie préconnectée au MimioHub inclus. Vous pouvez également utiliser le MimioHub pour connecter d'autres périphériques MimioClassroom à

votre ordinateur, comme le MimioVote.

- 💡 Lorsque vous ne vous en servez pas, vous pouvez conserver le MimioHub dans le Dock MimioHub situé à l'arrière de la barre MimioTeach.

L'outil MimioTeach est alimenté à l'aide du câble USB et de l'adaptateur fournis.

- 📄 Vous pouvez également alimenter la MimioTeach à l'aide de trois piles AAA. Pour obtenir des informations sur l'utilisation de piles pour l'alimentation de la barre MimioTeach, reportez-vous à la rubrique Insertion des piles.

Pour configurer la barre MimioTeach

1. Branchez le câble USB au port USB de l'adaptateur.

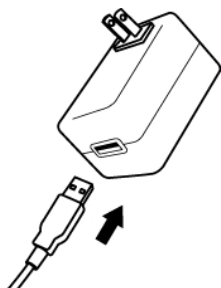

2. Branchez l'autre extrémité du câble USB dans le port USB de la barre MimioTeach.

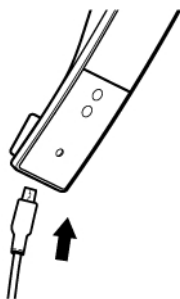

3. Branchez l'adaptateur dans une prise électrique.

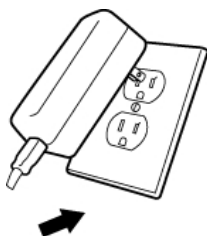

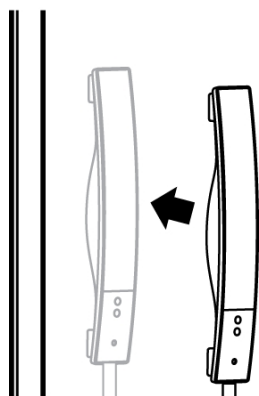

4. Placez la barre MimioTeach le long du bord gauche du tableau blanc, comme illustré.

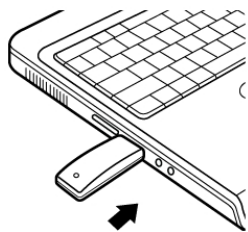

La barre MimioTeach s'attache en toute fiabilité à n'importe quel type de tableau blanc magnétique. Voir Montage de MimioTeach sur un tableau blanc non magnétique pour obtenir des informations sur le montage de la barre sur un tableau blanc non magnétique.

5. Branchez le MimioHub dans un port USB disponible de votre ordinateur.



 Si vous ne souhaitez pas établir de connexion sans fil entre la barre MimioTeach et votre ordinateur, vous pouvez les connecter à l'aide du câble USB fourni sans l'adaptateur. La barre sera alimentée via le port USB de votre ordinateur.

Configuration du mode interactif

Le mode interactif MimioStudio permet d'animer des leçons et des présentations directement à partir du tableau blanc.

Pour utiliser le mode interactif, vous devez disposer d'un projecteur, d'un tableau blanc associé à la barre MimioTeach et d'un stylet de la MimioTeach. La combinaison de ces éléments constitue un outil puissant lors des leçons et des présentations.

Projection de votre bureau

Si vous effectuez une présentation depuis un Bloc-notes MimioStudio ou une autre application telle que PowerPoint, vous pouvez ouvrir cette application avant ou après l'activation et le calibrage du mode interactif.

Pour lancer le mode interactif

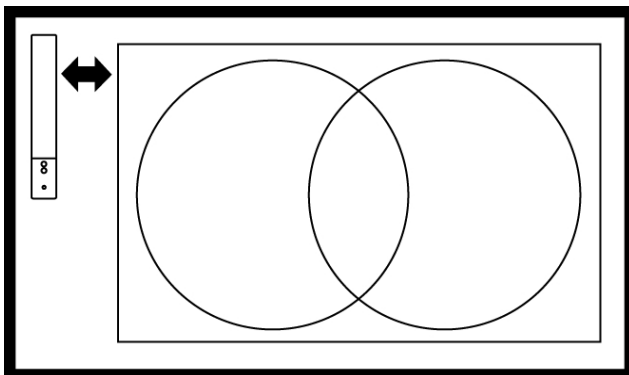

1. Projetez l'image de votre bureau sur votre tableau blanc.
Reportez-vous à la documentation du projecteur pour obtenir des instructions sur la projection des images de bureau.
2. Réglez l'image projetée de manière à laisser une marge de 5 à 8 cm entre le bord de la

projection et la MimioTeach.



3. Cliquez sur un point quelconque du tableau blanc avec le stylet de la MimioTeach. Le mode interactif démarre, et l'écran de calibrage s'affiche.

Pour quitter le mode interactif



- Procédez selon l'une des méthodes suivantes :
 - Appuyez à deux reprises sur le bouton **Interactif**, , sur la barre MimioTeach.
 - Lancez les Outils MimioStudio, cliquez sur le bouton **Interactif**, , puis cliquez sur **Quitter**.
 - Ouvrez les paramètres MimioStudio, sélectionnez **Interactif**, puis cliquez sur **Désactiver**.
- Voir Personnalisation de MimioStudio pour obtenir des informations sur l'accès aux Paramètres MimioStudio.

Calibrage du mode interactif

Vous êtes invité à calibrer le mode interactif avec le stylet de la MimioTeach à chaque activation de ce mode.

Si vous utilisez un tableau blanc et un projecteur installés en permanence, il est inutile de recalibrer le mode interactif après la première session. Voir Définition des paramètres interactifs.

Pour calibrer le mode interactif

1. Si l'écran de calibrage ne s'affiche pas lorsque vous lancez le mode interactif, procédez comme suit :
 - Appuyez sur le bouton **Interactif**, , de la barre MimioTeach.
 - Lancez les Outils MimioStudio, cliquez sur le bouton **Interactif**, , puis cliquez sur **Recalibrer**.
 - Ouvrez les paramètres MimioStudio, sélectionnez **Interactif**, puis cliquez sur **Calibrer**.
2. A l'aide du stylet de la MimioTeach, appuyez sur le centre de chacune des neuf cibles de calibrage, sur le tableau blanc.

Veillez à ce que le stylet soit perpendiculaire par rapport à la surface d'écriture au moment où vous cliquez.

La cible de calibrage disparaît pour laisser apparaître la suivante.
Lorsque l'écran de calibrage disparaît, le mode interactif est activé.

Utilisation de MimioTeach

Vous pouvez utiliser la barre MimioTeach et son stylet en mode interactif MimioStudio pour animer des leçons et des présentations. Ce mode vous permet également de contrôler le mouvement du curseur à l'écran avec un stylet de la MimioTeach, de la même manière que vous le feriez avec votre souris d'ordinateur.

Vous pouvez également utiliser les divers outils de présentation disponibles dans les Outils MimioStudio pour attirer l'attention de votre audience sur une zone spécifique de l'écran en affichant uniquement certaines parties de l'écran. Vous pouvez également annoter l'écran à l'aide de la fonction Annotation de l'écran disponible dans les Outils MimioStudio.

Utilisation du stylet de la MimioTeach

Le mode interactif permet d'utiliser le stylet de la MimioTeach pour contrôler votre bureau et interagir avec les applications de votre ordinateur à partir du tableau blanc.

Le tableau suivant indique comment utiliser le stylet de la MimioTeach pour contrôler le bureau à partir du tableau blanc.

| Opération | Procédure à suivre |
|--------------------|---|
| Clic gauche | Cliquez où vous voulez dans la zone projetée avec le bout du stylet. |
| Double clic gauche | Cliquez deux fois où vous voulez dans la zone projetée avec le bout du stylet. |
| Clic droit | Appuyez sur le bouton B du stylet, puis, dans la zone projetée, cliquez sur l'emplacement de votre choix avec la pointe du stylet. |
| Survol | <ol style="list-style-type: none"> 1. Maintenez le stylet à l'emplacement choisi, en restant aussi proche que possible du tableau blanc, sans le toucher. 2. Appuyez sur le bouton B du stylet. 3. Déplacez le stylet vers l'emplacement souhaité. 4. Relâchez sur le bouton B du stylet. |

Pour modifier les fonctions des boutons du stylet de la MimioTeach, reportez-vous à la rubrique Définition des paramètres interactifs.

Utilisation des outils Rideau et Projecteur pour attirer l'attention

Les outils Rideau et Projecteur vous permettent de concentrer l'attention de l'audience sur une zone spécifique de l'écran, en masquant certaines parties de l'écran.

Utilisation de l'outil Rideau

L'outil Rideau crée une *ombre* que vous pouvez élever, abaisser, déplacer à gauche ou à droite sur l'image de l'écran, à la manière d'un store, depuis le bas ou le haut de l'écran, ou

sur sa largeur. Vous pouvez ensuite afficher des puces ou d'autres informations progressivement.

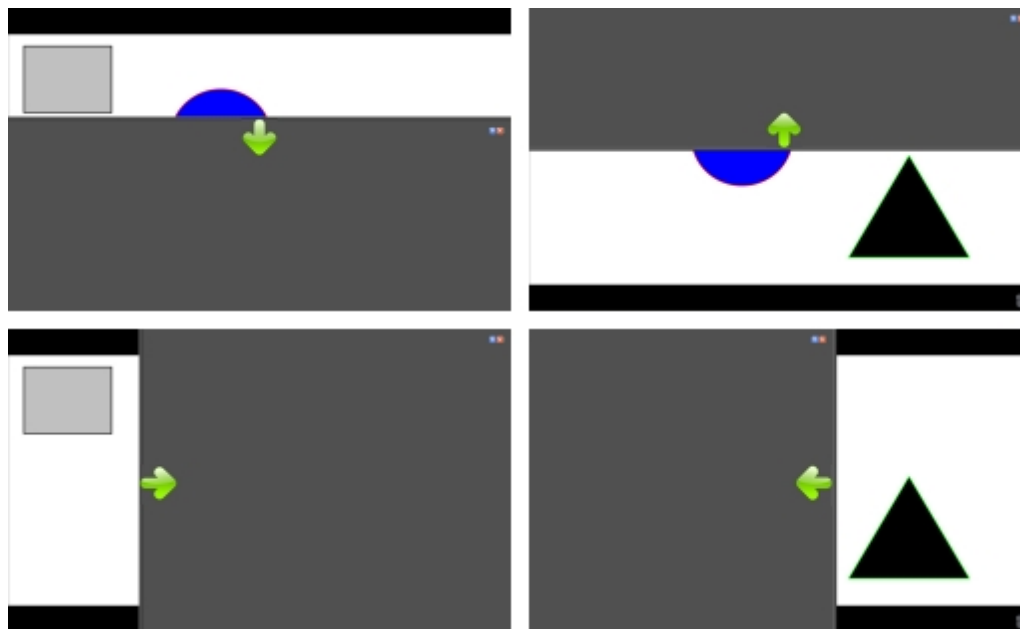

Pour utiliser l'outil Rideau

- ▶ Procédez selon l'une des méthodes suivantes :
 - Dans les Outils MimioStudio, cliquez sur le bouton **Applications**, puis choisissez **Rideau**.
 - (*Mode interactif uniquement*) Appuyez sur le bouton **Démarrer**, sur la barre MimioTeach, puis cliquez sur **Rideau** dans la fenêtre Démarrer.

Pour régler la zone révélée

- ▶ Cliquez à l'intérieur de la zone ombragée, puis faites-la glisser vers le bas, le haut, la gauche ou la droite pour révéler une plus petite ou une plus grande partie de la zone affichée.

Pour ajuster la transparence de l'outil Rideau

1. Cliquez sur **Transparent**, puis pointez sur **Transparent**.
2. Dans la liste **Transparent**, choisissez un pourcentage.
Si vous optez pour une transparence de 0 %, la zone ombragée devient entièrement opaque.

Utilisation de l'outil Projecteur

L'outil Projecteur masque tout l'écran à l'exception d'une petite zone, celle du projecteur. Il vous permet de concentrer l'attention de l'audience sur une zone spécifique de l'écran. La zone du projecteur peut être redessinée, redimensionnée et déplacée sur l'ensemble de l'écran.



Pour utiliser l'outil Projecteur

- Procédez selon l'une des méthodes suivantes :
 - Dans les Outils MimioStudio, cliquez sur le bouton **Applications**, puis choisissez **Projecteur**.
 - (Mode interactif uniquement) Appuyez sur le bouton **Démarrer**, sur la barre MimioTeach, puis cliquez sur **Projecteur** dans la fenêtre Démarrer.
- Cliquez sur la zone ombragée, en dehors de la bordure du projecteur, puis faites glisser le projecteur à l'emplacement souhaité.

Pour régler la forme du projecteur

- Cliquez sur **Forme**, puis pointez sur **Forme**.
- Dans la liste **Forme**, choisissez une forme pour le projecteur.

Pour redimensionner le projecteur

- Cliquez sur **Taille**, puis pointez sur **Taille**.
 - Dans la liste **Taille**, choisissez une taille de projecteur.
- Vous pouvez également redimensionner le projecteur en faisant glisser sa bordure colorée jusqu'à ce que la taille du projecteur soit appropriée.

Pour régler la transparence du projecteur

- Cliquez sur **Transparent**, puis pointez sur **Transparent**.
- Dans la liste **Transparent**, choisissez un pourcentage de transparence.
Si vous optez pour une transparence de 0 %, la zone ombragée devient entièrement opaque.



Marquage de l'écran à l'aide d'annotations

Le mode Annotation de l'écran vous permet d'annoter des applications, des pages Web et des images. En mode Annotation, une bordure verte avec un bord dégradé apparaît autour de votre bureau.



Lorsque vous quittez le mode Annotation de l'écran, toutes les annotations disparaissent du tableau blanc et sont automatiquement archivées dans le dossier Annotations de l'écran de Galerie MimioStudio.

Activation du mode Annotation de l'écran



Pour activer le mode Annotation de l'écran

- Procédez de l'une des façons suivantes :
 - Dans les Outils MimioStudio, cliquez sur le bouton **Annotation de l'écran**, , afin de figer l'image du bureau actuelle.
 - (Mode interactif uniquement)* Appuyez sur le bouton **Démarrer**, , sur la barre MimioTeach, puis cliquez sur  **Annotation de l'écran** dans la fenêtre Démarrer. Une bordure verte avec un bord dégradé apparaît autour de votre bureau.
- Annotez l'écran à l'aide des Outils MimioStudio.
Toutes les fonctions d'objet, de dessin et de manipulation des Outils MimioStudio sont disponibles en mode Annotation de l'écran.

Pour quitter le mode Annotation de l'écran

- Procédez selon l'une des méthodes suivantes :
 - Dans les Outils MimioStudio, cliquez sur le bouton **Souris**, , pour "débloquer" l'écran.
 - (Mode interactif uniquement)* Appuyez sur le bouton **Démarrer**, , sur la barre MimioTeach, puis cliquez sur  **Annotation de l'écran** dans la fenêtre Démarrer.

Pour désactiver la bordure du mode Annotation de l'écran

- Cliquez avec le bouton droit de la souris sur  dans la zone de notification et sélectionnez  **Paramètres**.
- Sélectionnez  **Bloc-notes** dans la boîte de dialogue **Paramètres MimioStudio**.
- Sous **Général**, désactivez l'option **Activer la bordure plein écran (Annotation de l'écran uniquement)**.
- Cliquez sur **OK** pour enregistrer les paramètres.

Création d'annotations à l'écran à l'aide des Outils MimioStudio



Les Outils MimioStudio permettent d'annoter l'écran. Toutes les fonctions d'objet, de dessin et de manipulation des Outils MimioStudio sont disponibles en mode Annotation de l'écran.

Les outils de dessin que vous sélectionnez le restent jusqu'à ce que vous sélectionniez un autre outil ou l'outil de sélection.

Reportez-vous à la rubrique Manipulation des objets pour obtenir une description complète de la manipulation des objets.





Toutes les fonctions et fonctionnalités des outils de dessin MimioStudio du Bloc-notes MimioStudio sont disponibles en mode Annotation de l'écran.

Pour utiliser le stylo de dessin à main levée



- Cliquez sur le bouton **Stylo**, .
- (Facultatif) Faites glisser le curseur d'épaisseur pour régler la largeur de la ligne.
- (Facultatif) Pour régler la couleur de la ligne, procédez de l'une des façons suivantes :
 - Sélectionnez une couleur dans la palette de couleurs.
 - Cliquez sur , puis sélectionnez une couleur dans la boîte de dialogue **Couleur**.
 - Cliquez sur , puis sélectionnez une couleur sur le bureau.

4. (Facultatif) Pour régler la transparence de la ligne, cliquez sur le bouton **Transparence**, , puis choisissez un pourcentage de transparence.
5. Placez le curseur à l'emplacement de démarrage des traits d'encre sur la page.
6. Faites glisser le curseur pour dessiner les traits d'encre.

Pour utiliser le pinceau de dessin à main levée

1. Cliquez sur le bouton **Pinceau**, .
2. (Facultatif) Faites glisser le curseur d'épaisseur pour régler la largeur de la ligne.
3. (Facultatif) Pour régler la couleur de la ligne, procédez de l'une des façons suivantes :
 - Sélectionnez une couleur dans la palette de couleurs.
 - Cliquez sur , puis sélectionnez une couleur dans la boîte de dialogue **Couleur**.
 - Cliquez sur , puis sélectionnez une couleur sur le bureau.
4. (Facultatif) Pour régler la transparence de la ligne, cliquez sur le bouton **Transparence**, , puis choisissez un pourcentage de transparence.
5. Placez le curseur à l'emplacement de démarrage du trait de pinceau sur la page.
6. Faites glisser le curseur pour dessiner les traits de pinceau.



Pour surligner une partie de l'écran







1. Cliquez sur le bouton **Surligneur**, .
2. (Facultatif) Faites glisser le curseur d'épaisseur pour régler la largeur du surligneur.
3. (Facultatif) Pour changer de couleur, procédez de l'une des façons suivantes :
 - Sélectionnez une couleur dans la palette de couleurs.
 - Cliquez sur , puis sélectionnez une couleur dans la boîte de dialogue **Couleur**.
 - Cliquez sur , puis sélectionnez une couleur sur le bureau.
4. Placez le curseur à l'emplacement de démarrage du trait de surlignage sur la page.
5. Faites glisser le curseur sur la zone à surligner.

Pour effacer l'encre et le surlignage

1. Cliquez sur le bouton **Gomme**, .
2. (Facultatif) Faites glisser le curseur d'épaisseur pour régler la largeur de la gomme.
3. Faites glisser le curseur sur les traits d'encre ou de surlignage à effacer.

Pour ajouter une ligne ou une forme









1. Cliquez sur le type de ligne ou la forme à ajouter.
2. (Facultatif) Faites glisser le curseur d'épaisseur pour régler la largeur de la ligne ou du contour.
3. (Facultatif) Sélectionnez la case de couleur de contour, puis procédez de l'une des façons suivantes pour changer de couleur de ligne ou de contour :
 - Sélectionnez une couleur dans la palette de couleurs.
 - Cliquez sur , puis sélectionnez une couleur dans la boîte de dialogue **Couleur**.
 - Cliquez sur , puis sélectionnez une couleur sur le bureau.
4. (Facultatif) Sélectionnez la case de couleur de remplissage, puis procédez de l'une des façons suivantes pour régler la couleur de remplissage :



- Sélectionnez une couleur dans la palette de couleurs.
 - Cliquez sur , puis sélectionnez une couleur dans la boîte de dialogue **Couleur**.
 - Cliquez sur , puis sélectionnez une couleur sur le bureau.
5. Pour changer le style de ligne ou de contour, cliquez sur  et choisissez l'une des options suivantes :
-  **Ligne continue**
 -  **Ligne en tirets**
 -  **Ligne en pointillé**
6. (Facultatif) Pour régler la transparence de la ligne ou de la forme, cliquez sur le bouton **Transparence**, , puis choisissez un pourcentage de transparence.
7. Placez le curseur à l'emplacement de démarrage de la ligne ou de la forme sur la page.
8. Faites glisser le curseur pour dessiner la ligne ou la forme.

Pour ajouter du texte mis en forme

1. Cliquez sur le bouton **Texte**, .
2. Placez le curseur à l'emplacement de démarrage du texte sur la page.
Pour obtenir une zone de texte de largeur fixe, placez le curseur à l'emplacement de démarrage de la zone de texte sur la page, puis faites glisser le curseur jusqu'à la largeur souhaitée.
3. Sélectionnez un style, une taille, une couleur, ainsi qu'une option d'alignement pour le texte.
4. Saisissez du texte dans la zone de texte.

Pour dessiner une forme

1. Cliquez sur le bouton **Reconnaissance de forme**, .
2. (Facultatif) Faites glisser le curseur d'épaisseur pour régler la largeur du contour.
3. (Facultatif) Sélectionnez la case de couleur de contour, puis procédez de l'une des façons suivantes pour changer de couleur de contour :
 - Sélectionnez une couleur dans la palette de couleurs.
 - Cliquez sur , puis sélectionnez une couleur dans la boîte de dialogue **Couleur**.
 - Cliquez sur , puis sélectionnez une couleur sur le bureau.
4. (Facultatif) Sélectionnez la case de couleur de remplissage, puis procédez de l'une des façons suivantes pour régler la couleur de remplissage :
 - Sélectionnez une couleur dans la palette de couleurs.
 - Cliquez sur , puis sélectionnez une couleur dans la boîte de dialogue **Couleur**.
 - Cliquez sur , puis sélectionnez une couleur sur le bureau.
5. Pour changer le style de ligne ou de contour, cliquez sur  et choisissez l'une des options suivantes :
 -  **Ligne continue**
 -  **Ligne en tirets**
 -  **Ligne en pointillé**

6. (Facultatif) Pour régler la transparence de la forme, cliquez sur le bouton **Transparence**, , puis choisissez un pourcentage de transparence.
 7. Placez le curseur à l'emplacement de démarrage de la forme sur la page.
 8. Faites glisser le curseur pour dessiner la forme.
-  Vous pouvez utiliser l'outil Reconnaissance de forme pour dessiner des cercles, des ellipses, des triangles, des rectangles, des carrés et des lignes.

Effacement de toutes les annotations à l'écran

Lorsque vous quittez le mode Annotation de l'écran, toutes les annotations disparaissent de l'écran et sont automatiquement stockées sous forme d'instantané de l'écran. Voir Gestion des instantanés d'annotations d'écran pour obtenir des informations sur la consultation et l'utilisation des instantanés.







Insertion de texte dans une application à l'aide des Outils texte MimioStudio

Vous pouvez saisir du texte dans une zone de texte ou une page à l'aide des Outils texte MimioStudio. Deux modes de saisie de texte sont disponibles :





- **Clavier à l'écran** permet de saisir du texte par le biais d'une application intégrant un clavier à l'écran.
Le clavier à l'écran est uniquement disponible si une des applications intégrant un clavier à l'écran suivantes est installée : xvkbd, OnBoard ou GOK.
- **Bloc d'écriture** permet de saisir du texte par le biais d'un petit bloc d'écriture à l'écran. Votre écriture manuelle est automatiquement convertie en texte et en entrée dans l'application active.

En outre, l'outil Bloc d'écriture prend en charge la reconnaissance des gestes permettant d'utiliser des raccourcis écrits à la main reconnus automatiquement comme des touches couramment utilisées.

Pour accéder aux outils Texte MimioStudio

1. Dans les Outils MimioStudio, cliquez sur le bouton **Applications**, , puis choisissez  **Outils texte**.
2. Cliquez avec le bouton droit de la souris sur l'icône **Outils texte**  ou  dans la zone de notification.
3. Choisissez l'outil texte à utiliser.
 -  **Clavier** pour activer le clavier à l'écran.
 -  **Bloc d'écriture** pour activer l'outil de bloc d'écriture.

Pour désactiver les Outils texte MimioStudio

- ▶ Procédez selon l'une des méthodes suivantes :
 - Cliquez sur l'icône **Outils texte**  ou  dans la zone de notification.
 - Dans les Outils MimioStudio, cliquez sur le bouton **Applications**, , puis choisissez  **Outils texte**.

Utilisation du clavier à l'écran

Vous pouvez saisir du texte dans une application à l'aide du clavier à l'écran.

-  Le clavier à l'écran est uniquement disponible si une des applications intégrant un clavier à l'écran suivantes est installée : xvkbd, OnBoard ou GOK.

Pour utiliser le clavier à l'écran

1. Lancez l'outil Clavier à l'écran.
2. Cliquez dans une zone de texte ou une page, à l'emplacement où vous souhaitez saisir du texte.
3. A l'aide de la souris ou du stylet de la MimioTeach, appuyez sur les touches virtuelles du clavier à l'écran.

Le texte s'affiche dans la zone de texte ou la page sélectionnée.

Utilisation de l'outil Bloc d'écriture





L'outil Bloc d'écriture permet de saisir du texte via un petit bloc d'écriture à l'écran à l'aide du stylet de la MimioTeach en mode interactif. Vous pouvez également utiliser cet outil avec votre souris ou un autre périphérique de saisie à partir de votre ordinateur.

Pour utiliser Bloc d'écriture

1. Lancez l'outil Bloc d'écriture.
Le bloc d'écriture s'affiche à l'écran.
2. Cliquez dans une zone de texte ou une page, à l'emplacement où vous souhaitez saisir du texte.
3. A l'aide de la souris ou du stylet de la MimioTeach, écrivez dans l'espace jaune du bloc d'écriture à l'écran.

Votre écriture est automatiquement convertie en texte et saisie dans la zone de texte ou la page sélectionnée.

4. Utilisez les boutons à l'écran pour les touches couramment utilisées.

| Bouton | Description |
|---|--------------------|
|  | Espace arrière |
|  | Entrée |
|  | Tabulation |
|  | Espace |

L'outil Bloc d'écriture prend également en charge la reconnaissance des gestes pour les touches couramment utilisées. Reportez-vous à la rubrique Utilisation de la reconnaissance des gestes.

Utilisation de la reconnaissance des gestes

La reconnaissance des gestes permet d'utiliser des raccourcis écrits à la main reconnus automatiquement comme des touches couramment utilisées. L'outil Bloc d'écriture prend en charge la reconnaissance des gestes.

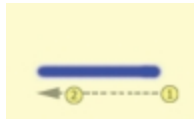
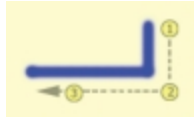
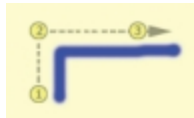
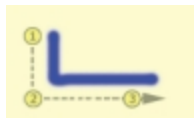

Le tableau suivant décrit comment utiliser des gestes pour effectuer certaines opérations courantes.

| Touche | Procédure à suivre | |
|----------------|---|---|
| Espace arrière | Dessinez une ligne de droite à gauche. |  |
| Entrée | Dessinez une ligne de haut en bas, puis de droite à gauche. |  |
| Tabulation | Dessinez une ligne de bas en haut, puis de gauche à droite. |  |
| Espacement | Dessinez une ligne de haut en bas, puis de gauche à droite. |  |

Utilisation des outils Navigateur Web et Calculatrice

Les Outils MimioStudio intègrent des raccourcis permettant d'accéder à un navigateur Web et à une calculatrice.

Pour utiliser ces outils

- Ouvrez la Outils MimioStudio.
- Cliquez sur le bouton **Applications**, , choisissez **Plus d'outils**, puis choisissez l'un des outils suivants :
 -  Calculatrice
 -  Navigateur Web

Entretien de MimioTeach

Consultez les rubriques suivantes pour obtenir des informations sur le nettoyage, le rangement et le montage permanent de votre MimioTeach.

- Nettoyage de MimioTeach
- Insertion des piles
- Montage de MimioTeach sur un tableau blanc non magnétique

Nettoyage de MimioTeach

De par sa conception, l'outil MimioTeach offre un service durable et fiable, pour peu d'entretien.

Pour nettoyer votre MimioTeach, il suffit de disposer :

- d'un chiffon non pelucheux ;
 - d'alcool isopropylique, de liquide vaisselle dilué ou de produit pour vitres dilué.
- ⚠ Si vous optez pour un produit pour vitres, assurez-vous qu'il ne contient pas d'ammoniaque.

Pour nettoyer la barre MimioTeach et son stylet

1. Débranchez le câble USB de la barre MimioTeach.
 2. Passez le chiffon non pelucheux sur l'extérieur de la barre MimioTeach et de son stylet.
 3. Éliminez la poussière et les traces avec les solutions de nettoyage indiquées ci-dessus.
- ⚠ Évitez d'utiliser des liquides sur les contacts de chargement exposés. Assurez-vous qu'aucun liquide ne s'infilte par les ouvertures de l'appareil.
4. Rebranchez le câble USB.

Insertion des piles

L'outil MimioTeach est alimenté à l'aide du câble USB et de l'adaptateur fournis. Vous pouvez également alimenter la MimioTeach à l'aide de trois piles AAA.

Pour insérer les piles

1. Appuyez sur le couvercle du compartiment des piles et faites-le glisser de façon à le retirer.
2. Placez trois piles AAA dans le compartiment des piles.
3. Remettez le couvercle en place.

📌 Enlevez les piles si la barre MimioTeach n'est pas utilisée pendant une longue période.

Montage de MimioTeach sur un tableau blanc non magnétique

La barre MimioTeach s'attache en toute fiabilité à n'importe quel type de tableau blanc magnétique. Si vous ne disposez pas d'un tableau blanc magnétique, vous pouvez monter la barre MimioTeach sur votre tableau blanc à l'aide des plaques métalliques fournies.

📌 Si vous installez MimioTeach et MimioCapture, vous devez monter MimioCapture avant de monter MimioTeach. Ainsi la barre MimioTeach sera correctement positionnée. Voir Montage de MimioCapture sur un tableau blanc non magnétique pour obtenir plus d'informations sur le montage de MimioCapture.

Pour monter MimioTeach sur un tableau blanc non magnétique

1. Placez les plaques en métal sur l'arrière de la barre MimioTeach, comme illustré. Assurez-vous que le creux sur chaque plaque est bien inséré dans le creux situé à l'arrière de la barre MimioTeach.

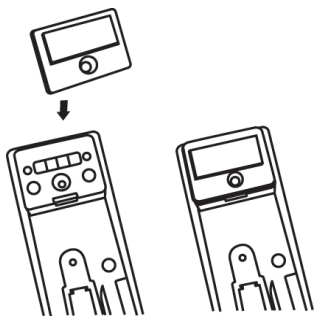

2. Retirez la protection en papier des bandes adhésives.

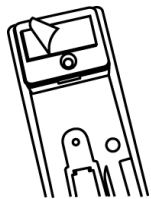

3. Appuyez fermement sur la barre MimioTeach le long du bord inférieur gauche du tableau blanc, comme illustré.

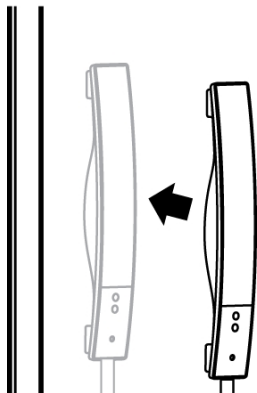

Cette page est délibérément laissée vierge pour l'impression recto verso

Chapitre 4

Mimio Interactive

L'utilisation d'un projecteur avec la Mimio Interactive vous permet d'animer des leçons et des présentations directement à partir du tableau blanc. Le mode Interactif MimioStudio vous permet également de contrôler le mouvement du curseur à l'écran avec la souris Mimio Interactive, de la même manière que vous le feriez avec votre souris d'ordinateur.

Composants

Le coffret Mimio Interactive contient les éléments suivants :

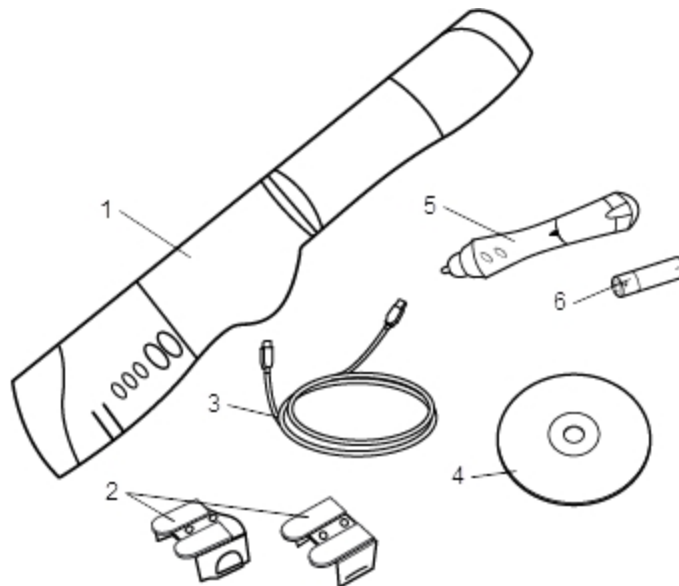

| | | | |
|---|-------------------------|---|-----------------|
| 1 | Barre Mimio Interactive | 4 | DVD MimioStudio |
| 2 | Supports de montage | 5 | Souris Mimio |
| 3 | Câble USB | 6 | Pile AA |

Si l'un des éléments ci-dessus fait défaut, veuillez contacter le support technique.

A propos de Mimio Interactive

Vous pouvez utiliser la barre Mimio Interactive et la souris en mode interactif MimioStudio pour animer des leçons et des présentations.

Vous pouvez également utiliser la barre Mimio Interactive avec Mimio Capture Kit pour capturer des notes à partir de votre tableau blanc dans le Bloc-notes MimioStudio. Pour

obtenir plus d'informations sur l'utilisation de Mimio Interactive avec Mimio Capture Kit, voir Mimio Capture Kit.

L'illustration suivante représente les composants principaux de Mimio Interactive.

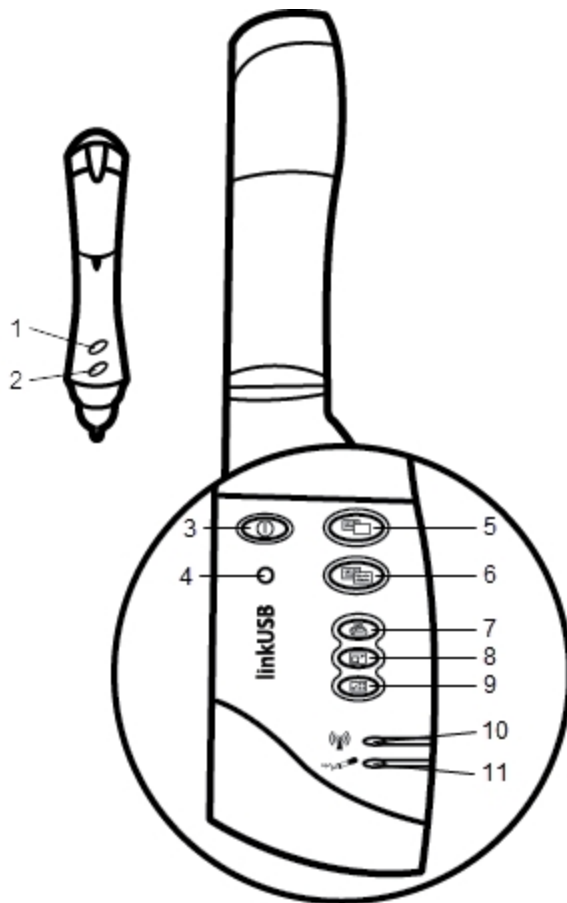

| | | | |
|---|--------------------------------------|----|--|
| 1 | Bouton A (clic droit) | 7 | Imprimer la page (outil Projecteur) |
| 2 | Bouton B (survol) | 8 | Redimensionner la fenêtre (outil Rideau) |
| 3 | Bouton d'alimentation/lvoyant d'état | 9 | Interactif |
| 4 | Bouton d'apprentissage | 10 | Voyant d'état Transmission de données |
| 5 | Nouvelle page (outils MimioStudio) | 11 | Voyant d'état Mémoire |
| 6 | Copier la page (mode Annotation) | | |

Voyants d'état

Ces voyants indiquent les états de la barre Mimio Interactive.

Voyants d'alimentation/d'état

| | |
|----------------------------|--|
| Désactivé | Hors tension ; le câble USB/d'alimentation n'est pas branché, les piles doivent être changées ou la Mimio Interactive est éteinte. |
| Lumière verte continue | La barre Mimio Interactive est alimentée. |
| Lumière orange continue | La barre Mimio Interactive est alimentée et la durée d'autonomie restante est de une à cinq heures. |
| Lumière orange clignotante | La barre Mimio Interactive est alimentée et la durée d'autonomie restante est inférieure à une heure. |

Voyants d'état Transmission de données

| | |
|-------------------------|---|
| Désactivé | Le stylet Mimio Capture Kit ou la souris Mimio Interactive n'est pas en cours d'utilisation. |
| Lumière verte continue | Le stylet Mimio Capture Kit ou la souris Mimio Interactive est en cours d'utilisation. |
| Lumière orange continue | Le niveau de charge des piles du stylet Mimio Capture Kit ou de la souris Mimio Interactive est faible. |

Voyants d'état Mémoire

| | |
|----------------------------|--|
| Désactivé | La mémoire de la barre Mimio Interactive est vide. |
| Lumière verte clignotante | Des données sont en cours de téléchargement depuis la barre Mimio Interactive vers votre ordinateur. |
| Lumière verte continue | La mémoire de la barre Mimio Interactive est pleine à moins de 80 %. |
| Lumière orange continue | La mémoire de la barre Mimio Interactive est pleine entre 80 % et 90 %. |
| Lumière orange clignotante | La mémoire de la barre Mimio Interactive est pleine à plus de 90 %. |

A propos de Mimio Wireless

Vous pouvez utiliser le module Mimio Wireless et le récepteur sans fil pour établir une connexion sans fil entre la barre Mimio Interactive et votre ordinateur.

L'illustration suivante représente les composants principaux du module Mimio Wireless.

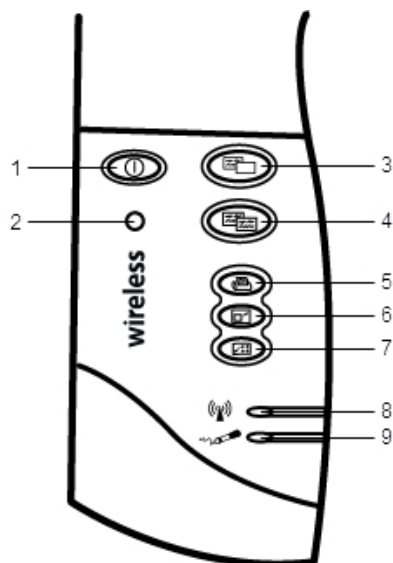

| | | | |
|---|--------------------------------------|---|--|
| 1 | Bouton d'alimentation/lvoyant d'état | 6 | Redimensionner la fenêtre (outil Rideau) |
| 2 | Bouton d'apprentissage | 7 | Interactif |
| 3 | Nouvelle page (outils MimioStudio) | 8 | Voyant d'état Lien |
| 4 | Copier la page (mode Annotation) | 9 | Voyant d'état Transmission de données |
| 5 | Imprimer la page (outil Projecteur) | | |

Voyants d'état

Ces voyants indiquent les états de la barre Mimio Interactive.

Voyants d'alimentation/d'état

| | |
|----------------------------|--|
| Désactivé | Hors tension ; le câble USB/d'alimentation n'est pas branché, les piles doivent être changées ou la Mimio Interactive est éteinte. |
| Lumière verte continue | La barre Mimio Interactive est alimentée. |
| Lumière orange continue | La barre Mimio Interactive est alimentée et la durée d'autonomie restante est de une à cinq heures. |
| Lumière orange clignotante | La barre Mimio Interactive est alimentée et la durée d'autonomie restante est inférieure à une heure. |

Voyants d'état Lien

| | |
|------------------------|---|
| Lumière verte continue | La barre Mimio Interactive est connectée au récepteur sans fil. |
|------------------------|---|

| | |
|---------------------------|--|
| Lumière verte clignotante | La barre Mimio Interactive est en train d'établir une connexion au récepteur sans fil. |
| Lumière orange continue | La barre Mimio Interactive ne détecte aucun récepteur sans fil disponible. |

Voyants d'état Transmission de données

| | |
|------------------------------------|---|
| Lumière verte clignotante (lente) | Le stylet Mimio Capture Kit ou la souris Mimio Interactive n'est pas en cours d'utilisation. |
| Lumière verte clignotante (rapide) | Le stylet Mimio Capture Kit ou la souris Mimio Interactive est en cours d'utilisation. |
| Lumière orange continue | Le niveau de charge des piles du stylet Mimio Capture Kit ou de la souris Mimio Interactive est faible. |

A propos des Outils MimioStudio



Grâce aux divers outils de présentation disponibles dans les Outils MimioStudio, vous pouvez attirer l'attention de votre audience sur une zone spécifique de l'écran en affichant uniquement certaines parties de l'écran. Vous pouvez également annoter l'écran à l'aide de la fonction Annotation de l'écran disponible dans Outils MimioStudio.



Pour plus d'informations sur Outils MimioStudio, voir Marquage de l'écran à l'aide d'annotations.



Le tableau suivant décrit les composants principaux des Outils MimioStudio.

| | | | |
|---|--------------------------------------|---|-------------------------|
|  | Outil de sélection |  | Zoom |
|  | Styler |  | Pinceau |
|  | Texte |  | Surligneur |
|  | Ligne |  | Flèche à la fin |
|  | Flèche au début |  | Double flèche |
|  | Rectangle |  | Ellipse |
|  | Triangle |  | Triangle rectangle |
|  | Etoile à 5 pointes |  | Hexagone |
|  | Pentagone |  | Reconnaissance de forme |
|  | Gomme |  | Insérer un fichier |
|  | Découpage écran |  | Pipette |
|  | Plus de couleurs |  | Remplissage objet |
|  | Couleur de contour et de remplissage |  | Curseur d'épaisseur |
|  | Palette de couleurs |  | Ligne continue |
|  | Ligne en tirets |  | Ligne en pointillé |
|  | Transparence |  | Galerie |
|  | Applications (voir ci-dessous) |  | Clic droit |
|  | Interactif |  | Souris |
|  | Annotation de l'écran | | |

Depuis l'outil Applications, vous avez accès aux outils suivants :

 Rideau
 Projecteur
 Outils texte

 Vote rapide
 Affichage

 Calculatrice
 Navigateur Web

Prise en main

Pour installer et commencer à utiliser la barre Mimio Interactive, consultez les rubriques suivantes :

- Configuration de la souris Mimio Interactive
- Configuration de la barre Mimio Interactive
- Configuration de Mimio Wireless
- Configuration du mode interactif

Configuration de la souris Mimio Interactive

La souris Mimio Interactive est alimentée par une pile AAA.

Pour configurer la souris Mimio Interactive

1. Appuyez sur le couvercle du compartiment des piles et faites-le glisser de façon à le retirer.

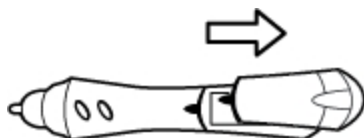

2. Placez la pile AA dans le compartiment à piles.

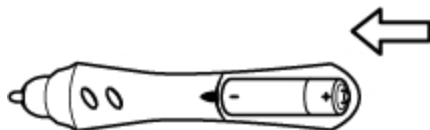

3. Remettez le couvercle en place.



Configuration de la barre Mimio Interactive

La barre Mimio Interactive est alimentée par le câble USB fourni, relié à votre ordinateur.

- Vous pouvez également alimenter la barre Mimio Interactive à l'aide de quatre piles AA. Pour obtenir des informations sur l'utilisation de piles pour l'alimentation de la barre Mimio Interactive, reportez-vous à la rubrique Insertion des piles.

Pour configurer la barre Mimio Interactive

1. Dépliez la barre Mimio Interactive.



2. Branchez le câble USB au port USB de la barre Mimio Interactive.

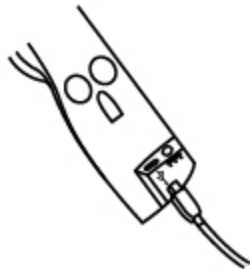

3. Branchez l'autre extrémité du câble USB à un port USB disponible sur votre ordinateur.
4. Placez la barre Mimio Interactive le long du bord gauche du tableau blanc, comme illustré.

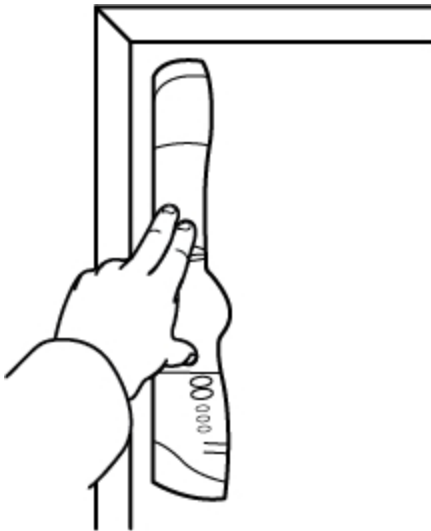

La barre Mimio Interactive se fixe à n'importe quel tableau blanc à l'aide des ventouses situées à l'arrière de la barre.

-  Si la barre Mimio Interactive doit être utilisée de manière prolongée ou répétée à un même endroit, il est recommandé de monter les supports fournis avec la barre. Voir Montage de Mimio Capture Kit pour obtenir des informations sur le montage de la barre à l'aide des supports.

Configuration de Mimio Wireless

Le module Mimio Wireless est fourni préconnecté au récepteur sans fil inclus.

La barre Mimio Interactive est alimentée à l'aide de l'adaptateur fourni.

- Vous pouvez également alimenter la barre Mimio Interactive à l'aide de quatre piles AA. Pour obtenir des informations sur l'utilisation de piles pour l'alimentation de la barre Mimio Interactive, reportez-vous à la rubrique Insertion des piles.

Pour configurer le module Mimio Wireless

- Appuyez sur le bouton d'ouverture à l'arrière de la barre Mimio Interactive, puis faites glisser le module linkUSB vers le bas pour le retirer.

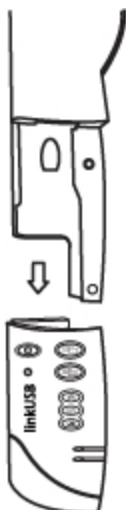

- Faites glisser le module Mimio Wireless dans la barre Mimio Interactive.

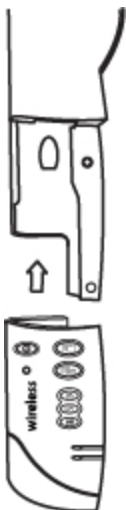

- Branchez l'adaptateur au connecteur d'alimentation situé en bas de la barre Mimio Interactive.



4. Branchez l'autre extrémité de l'adaptateur dans une prise de courant.
5. Placez la barre Mimio Interactive le long du bord gauche du tableau blanc, comme illustré.



La barre Mimio Interactive se fixe à n'importe quel tableau blanc à l'aide des ventouses situées à l'arrière de la barre.

6. Branchez le récepteur sans fil à un port USB disponible de votre ordinateur.

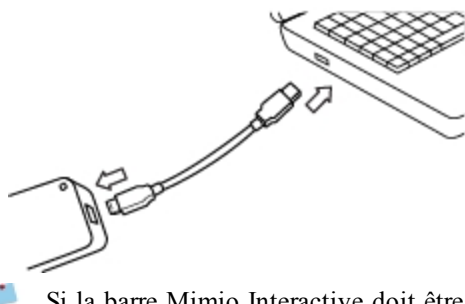

- Si la barre Mimio Interactive doit être utilisée de manière prolongée ou répétée à un même endroit, il est recommandé de monter les supports fournis avec la barre. Voir Montage de Mimio Capture Kit pour obtenir des informations sur le montage de la barre à l'aide des supports.

Configuration du mode interactif

Le mode interactif MimioStudio permet d'animer des leçons et des présentations directement à partir du tableau blanc.

Pour utiliser le mode interactif, vous devez disposer d'un projecteur, d'un tableau blanc associé à la barre Mimio Interactive et d'une Souris Mimio Interactive. La combinaison de ces éléments constitue un outil puissant lors des leçons et des présentations.

Projection de votre bureau

Si vous effectuez une présentation depuis un Bloc-notes MimioStudio ou une autre application telle que PowerPoint, vous pouvez ouvrir cette application avant ou après l'activation et le calibrage du mode interactif.

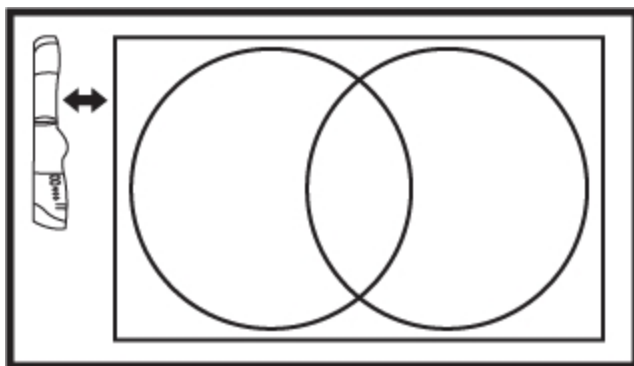

Pour lancer le mode interactif

1. Projetez l'image de votre bureau sur votre tableau blanc.
Reportez-vous à la documentation du projecteur pour obtenir des instructions sur la projection des images de bureau.
2. Réglez l'image projetée de manière à laisser une marge de 5 à 8 cm entre le bord de la projection et la Mimio Interactive.



3. Cliquez sur un point quelconque du tableau blanc avec la Souris Mimio Interactive.
Le mode interactif démarre, et l'écran de calibrage s'affiche.

Pour quitter le mode interactif

- ▶ Procédez selon l'une des méthodes suivantes :
 - Appuyez à deux reprises sur le bouton **Interactif**, , sur la barre Mimio Interactive.
 - Lancez les Outils MimioStudio, cliquez sur le bouton **Interactif** , puis cliquez sur **Quitter**.
 - Ouvrez les paramètres MimioStudio, sélectionnez **Interactif**, puis cliquez sur **Désactiver**.



Voir Personnalisation de MimioStudio pour obtenir des informations sur l'accès aux Paramètres MimioStudio.

Calibrage du mode interactif

Vous êtes invité à calibrer le mode Interactif avec la souris Mimio Interactive à chaque activation de ce mode.

Si vous utilisez un tableau blanc et un projecteur installés en permanence, il est inutile de recalibrer le mode interactif après la première session. Voir Définition des paramètres interactifs.

Pour calibrer le mode interactif

1. Si l'écran de calibrage ne s'affiche pas lorsque vous lancez le mode interactif, procédez comme suit :
 - Appuyez sur le bouton **Interactif**, , de la barre Mimio Interactive.
 - Lancez les Outils MimioStudio, cliquez sur le bouton **Interactif**, , puis cliquez sur **Recalibrer**.
 - Ouvrez les paramètres MimioStudio, sélectionnez **Interactif**, puis cliquez sur **Calibrer**.
2. A l'aide de la Souris Mimio Interactive, appuyez sur le centre de chacune des neuf cibles de calibrage, sur le tableau blanc.

Veillez à ce que le stylet soit perpendiculaire par rapport à la surface d'écriture au moment où vous cliquez.

La cible de calibrage disparaît pour laisser apparaître la suivante.

Lorsque l'écran de calibrage disparaît, le mode interactif est activé.

Utilisation de Mimio Interactive

Vous pouvez utiliser la barre Mimio Interactive et son stylet en mode interactif MimioStudio pour animer des leçons et des présentations. Le mode Interactif MimioStudio vous permet également de contrôler le mouvement du curseur à l'écran avec la souris Mimio Interactive, de la même manière que vous le feriez avec votre souris d'ordinateur.

Vous pouvez également utiliser les divers outils de présentation disponibles dans les Outils MimioStudio pour attirer l'attention de votre audience sur une zone spécifique de l'écran en affichant uniquement certaines parties de l'écran. Vous pouvez également annoter l'écran à l'aide de la fonction Annotation de l'écran disponible dans les Outils MimioStudio.

Utilisation de la souris Mimio Interactive

Le mode interactif permet d'utiliser la souris Mimio Interactive pour contrôler votre bureau et interagir avec les applications de votre ordinateur à partir du tableau blanc.

Le tableau suivant indique comment utiliser la souris Mimio Interactive pour contrôler le bureau à partir du tableau blanc.

| Opération | Procédure à suivre |
|--------------------|--|
| Clic gauche | Cliquez où vous voulez dans la zone projetée avec l'extrémité de la souris Mimio Interactive. |
| Double clic gauche | Cliquez deux fois rapidement où vous voulez dans la zone projetée avec l'extrémité de la souris Mimio Interactive. |
| Clic droit | <ol style="list-style-type: none"> 1. Maintenez la souris Mimio Interactive à l'emplacement choisi, en restant aussi proche que possible du tableau blanc, sans le toucher. 2. Appuyez sur le bouton A (concave) de la souris Mimio Interactive. |
| Survol | <ol style="list-style-type: none"> 1. Maintenez la souris Mimio Interactive à l'emplacement choisi, en restant aussi proche que possible du tableau blanc, sans le toucher. 2. Appuyez sur le bouton B (convexe) de la souris Mimio Interactive. 3. Placez la souris Mimio Interactive à l'emplacement souhaité. 4. Relâchez le bouton B de la souris Mimio Interactive. |

Pour modifier les fonctions des boutons de la souris Mimio Interactive, reportez-vous à la rubrique Définition des paramètres interactifs.

Utilisation des outils Rideau et Projecteur pour attirer l'attention



Les outils Rideau et Projecteur vous permettent de concentrer l'attention de l'audience sur une zone spécifique de l'écran, en masquant certaines parties de l'écran.

Utilisation de l'outil Rideau

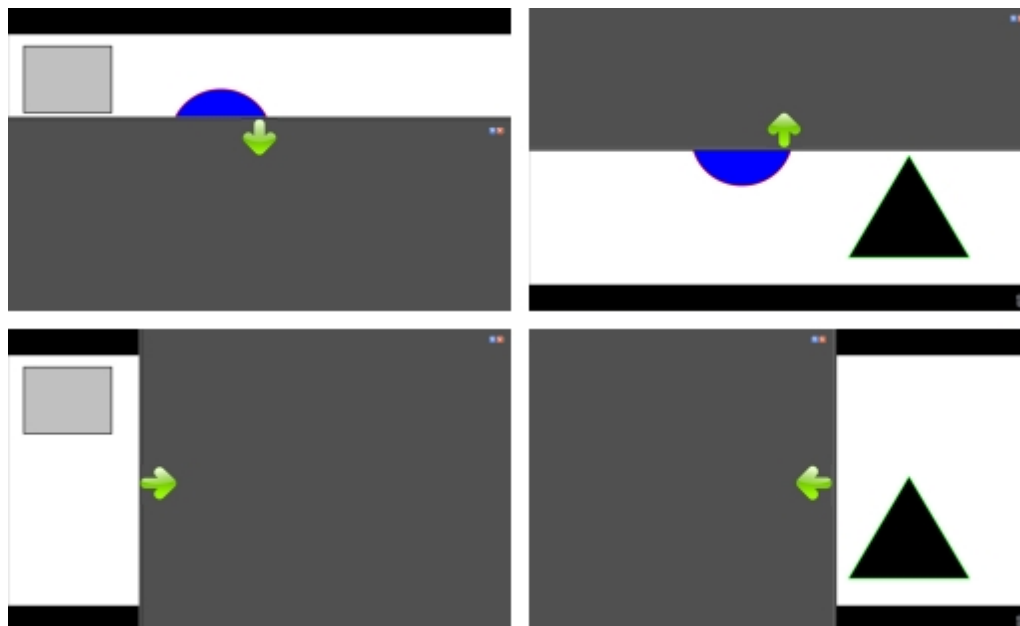
L'outil Rideau crée une *ombre* que vous pouvez élever, abaisser, déplacer à gauche ou à droite sur l'image de l'écran, à la manière d'un store, depuis le bas ou le haut de l'écran, ou sur sa largeur. Vous pouvez ensuite afficher des puces ou d'autres informations progressivement.



Pour utiliser l'outil Rideau

- ▶ Procédez selon l'une des méthodes suivantes :
 - Dans les Outils MimioStudio, cliquez sur le bouton **Applications**, , puis choisissez  **Rideau**.
 - (*mode interactif uniquement*) Appuyez sur le bouton **Redimensionner la fenêtre**, , sur la barre Mimio Interactive.

Pour régler la zone révélée

- ▶ Cliquez à l'intérieur de la zone ombragée, puis faites-la glisser vers le bas, le haut, la gauche ou la droite pour révéler une plus petite ou une plus grande partie de la zone affichée.

Pour ajuster la transparence de l'outil Rideau



1. Cliquez sur , puis pointez sur **Transparent**.
2. Dans la liste **Transparent**, choisissez un pourcentage.
Si vous optez pour une transparence de 0 %, la zone ombragée devient entièrement opaque.

Utilisation de l'outil Projecteur

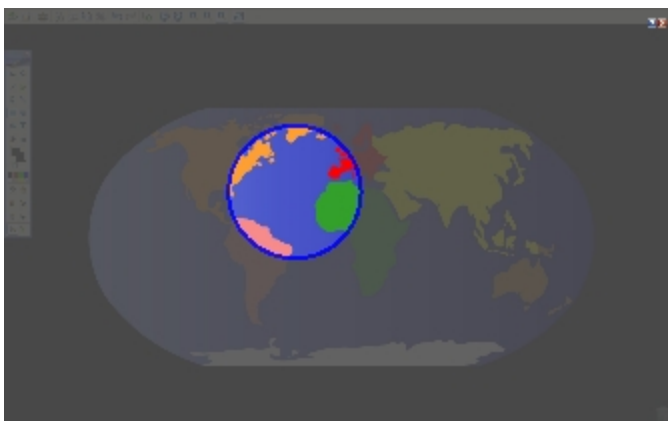
L'outil Projecteur masque tout l'écran à l'exception d'une petite zone, celle du projecteur. Il vous permet de concentrer l'attention de l'audience sur une zone spécifique de l'écran. La zone du projecteur peut être redessinée, redimensionnée et déplacée sur l'ensemble de l'écran.





Pour utiliser l'outil Projecteur

1. Procédez selon l'une des méthodes suivantes :
 - Dans les Outils MimioStudio, cliquez sur le bouton **Applications**, , puis choisissez  **Projecteur**.
 - (*Mode Capture uniquement*) Appuyez sur le bouton **Imprimer la page** , sur la barre Mimio Interactive.
2. Cliquez sur la zone ombragée, en dehors de la bordure du projecteur, puis faites glisser le projecteur à l'emplacement souhaité.

Pour régler la forme du projecteur

1. Cliquez sur , puis pointez sur **Forme**.
2. Dans la liste **Forme**, choisissez une forme pour le projecteur.

Pour redimensionner le projecteur

1. Cliquez sur , puis pointez sur **Taille**.
 2. Dans la liste **Taille**, choisissez une taille de projecteur.
-  Vous pouvez également redimensionner le projecteur en faisant glisser sa bordure colorée jusqu'à ce que la taille du projecteur soit appropriée.

Pour régler la transparence du projecteur

1. Cliquez sur , puis pointez sur **Transparent**.
2. Dans la liste **Transparent**, choisissez un pourcentage de transparence.
Si vous optez pour une transparence de 0 %, la zone ombragée devient entièrement opaque.



Marquage de l'écran à l'aide d'annotations

Le mode Annotation de l'écran vous permet d'annoter des applications, des pages Web et des images. En mode Annotation, une bordure verte avec un bord dégradé apparaît autour de votre bureau.

Lorsque vous quittez le mode Annotation de l'écran, toutes les annotations disparaissent du tableau blanc et sont automatiquement archivées dans le dossier Annotations de l'écran de Galerie MimioStudio.

Activation du mode Annotation de l'écran



Pour activer le mode Annotation de l'écran

- Procédez de l'une des façons suivantes :
 - Dans les Outils MimioStudio, cliquez sur le bouton **Annotation de l'écran**, , afin de figer l'image du bureau actuelle.
 - (Mode Capture uniquement)* Appuyez sur le bouton **Copier la page** , sur la barre Mimio Interactive.



Une bordure verte avec un bord dégradé apparaît autour de votre bureau.

- Annotez l'écran à l'aide des Outils MimioStudio.
Toutes les fonctions d'objet, de dessin et de manipulation des Outils MimioStudio sont disponibles en mode Annotation de l'écran.

Pour quitter le mode Annotation de l'écran

- Procédez selon l'une des méthodes suivantes :
 - Dans les Outils MimioStudio, cliquez sur le bouton **Souris**, , pour "débloquer" l'écran.
 - (Mode Capture uniquement)* Appuyez sur le bouton **Copier la page** , sur la barre Mimio Interactive.

Pour désactiver la bordure du mode Annotation de l'écran

- Cliquez avec le bouton droit de la souris sur  dans la zone de notification et sélectionnez  **Paramètres**.
- Sélectionnez  **Bloc-notes** dans la boîte de dialogue **Paramètres MimioStudio**.
- Sous **Général**, désactivez l'option **Activer la bordure plein écran (Annotation de l'écran uniquement)**.
- Cliquez sur **OK** pour enregistrer les paramètres.

Création d'annotations à l'écran à l'aide des Outils MimioStudio



Les Outils MimioStudio permettent d'annoter l'écran. Toutes les fonctions d'objet, de dessin et de manipulation des Outils MimioStudio sont disponibles en mode Annotation de l'écran.



Les outils de dessin que vous sélectionnez le restent jusqu'à ce que vous sélectionniez un autre outil ou l'outil de sélection.

Reportez-vous à la rubrique Manipulation des objets pour obtenir une description complète de la manipulation des objets.





Toutes les fonctions et fonctionnalités des outils de dessin MimioStudio du Bloc-notes MimioStudio sont disponibles en mode Annotation de l'écran.

Pour utiliser le stylo de dessin à main levée



- Cliquez sur le bouton **Stylo**, .
- (Facultatif) Faites glisser le curseur d'épaisseur pour régler la largeur de la ligne.
- (Facultatif) Pour régler la couleur de la ligne, procédez de l'une des façons suivantes :
 - Sélectionnez une couleur dans la palette de couleurs.
 - Cliquez sur , puis sélectionnez une couleur dans la boîte de dialogue **Couleur**.

- Cliquez sur , puis sélectionnez une couleur sur le bureau.
- 4. (Facultatif) Pour régler la transparence de la ligne, cliquez sur le bouton **Transparence**, , puis choisissez un pourcentage de transparence.
- 5. Placez le curseur à l'emplacement de démarrage des traits d'encre sur la page.
- 6. Faites glisser le curseur pour dessiner les traits d'encre.

Pour utiliser le pinceau de dessin à main levée

1. Cliquez sur le bouton **Pinceau**, .
2. (Facultatif) Faites glisser le curseur d'épaisseur pour régler la largeur de la ligne.
3. (Facultatif) Pour régler la couleur de la ligne, procédez de l'une des façons suivantes :
 - Sélectionnez une couleur dans la palette de couleurs.
 - Cliquez sur , puis sélectionnez une couleur dans la boîte de dialogue **Couleur**.
 - Cliquez sur , puis sélectionnez une couleur sur le bureau.
4. (Facultatif) Pour régler la transparence de la ligne, cliquez sur le bouton **Transparence**, , puis choisissez un pourcentage de transparence.
5. Placez le curseur à l'emplacement de démarrage du trait de pinceau sur la page.
6. Faites glisser le curseur pour dessiner les traits de pinceau.



Pour surligner une partie de l'écran







1. Cliquez sur le bouton **Surligneur**, .
2. (Facultatif) Faites glisser le curseur d'épaisseur pour régler la largeur du surligneur.
3. (Facultatif) Pour changer de couleur, procédez de l'une des façons suivantes :
 - Sélectionnez une couleur dans la palette de couleurs.
 - Cliquez sur , puis sélectionnez une couleur dans la boîte de dialogue **Couleur**.
 - Cliquez sur , puis sélectionnez une couleur sur le bureau.
4. Placez le curseur à l'emplacement de démarrage du trait de surlignage sur la page.
5. Faites glisser le curseur sur la zone à surligner.

Pour effacer l'encre et le surlignage

1. Cliquez sur le bouton **Gomme**, .
2. (Facultatif) Faites glisser le curseur d'épaisseur pour régler la largeur de la gomme.
3. Faites glisser le curseur sur les traits d'encre ou de surlignage à effacer.

Pour ajouter une ligne ou une forme









1. Cliquez sur le type de ligne ou la forme à ajouter.
2. (Facultatif) Faites glisser le curseur d'épaisseur pour régler la largeur de la ligne ou du contour.
3. (Facultatif) Sélectionnez la case de couleur de contour, puis procédez de l'une des façons suivantes pour changer de couleur de ligne ou de contour :
 - Sélectionnez une couleur dans la palette de couleurs.
 - Cliquez sur , puis sélectionnez une couleur dans la boîte de dialogue **Couleur**.
 - Cliquez sur , puis sélectionnez une couleur sur le bureau.
4. (Facultatif) Sélectionnez la case de couleur de remplissage, puis procédez de l'une des façons suivantes pour régler la couleur de remplissage :



- Sélectionnez une couleur dans la palette de couleurs.
 - Cliquez sur , puis sélectionnez une couleur dans la boîte de dialogue **Couleur**.
 - Cliquez sur , puis sélectionnez une couleur sur le bureau.
5. Pour changer le style de ligne ou de contour, cliquez sur  et choisissez l'une des options suivantes :
 -  **Ligne continue**
 -  **Ligne en tirets**
 -  **Ligne en pointillé**
 6. (Facultatif) Pour régler la transparence de la ligne ou de la forme, cliquez sur le bouton **Transparence**, , puis choisissez un pourcentage de transparence.
 7. Placez le curseur à l'emplacement de démarrage de la ligne ou de la forme sur la page.
 8. Faites glisser le curseur pour dessiner la ligne ou la forme.

Pour ajouter du texte mis en forme

1. Cliquez sur le bouton **Texte**, .
2. Placez le curseur à l'emplacement de démarrage du texte sur la page.
Pour obtenir une zone de texte de largeur fixe, placez le curseur à l'emplacement de démarrage de la zone de texte sur la page, puis faites glisser le curseur jusqu'à la largeur souhaitée.
3. Sélectionnez un style, une taille, une couleur, ainsi qu'une option d'alignement pour le texte.
4. Saisissez du texte dans la zone de texte.

Pour dessiner une forme

1. Cliquez sur le bouton **Reconnaissance de forme**, .
2. (Facultatif) Faites glisser le curseur d'épaisseur pour régler la largeur du contour.
3. (Facultatif) Sélectionnez la case de couleur de contour, puis procédez de l'une des façons suivantes pour changer de couleur de contour :
 - Sélectionnez une couleur dans la palette de couleurs.
 - Cliquez sur , puis sélectionnez une couleur dans la boîte de dialogue **Couleur**.
 - Cliquez sur , puis sélectionnez une couleur sur le bureau.
4. (Facultatif) Sélectionnez la case de couleur de remplissage, puis procédez de l'une des façons suivantes pour régler la couleur de remplissage :
 - Sélectionnez une couleur dans la palette de couleurs.
 - Cliquez sur , puis sélectionnez une couleur dans la boîte de dialogue **Couleur**.
 - Cliquez sur , puis sélectionnez une couleur sur le bureau.
5. Pour changer le style de ligne ou de contour, cliquez sur  et choisissez l'une des options suivantes :
 -  **Ligne continue**
 -  **Ligne en tirets**
 -  **Ligne en pointillé**

6. (Facultatif) Pour régler la transparence de la forme, cliquez sur le bouton **Transparence**, , puis choisissez un pourcentage de transparence.
 7. Placez le curseur à l'emplacement de démarrage de la forme sur la page.
 8. Faites glisser le curseur pour dessiner la forme.
-  Vous pouvez utiliser l'outil Reconnaissance de forme pour dessiner des cercles, des ellipses, des triangles, des rectangles, des carrés et des lignes.

Effacement de toutes les annotations à l'écran

Lorsque vous quittez le mode Annotation de l'écran, toutes les annotations disparaissent de l'écran et sont automatiquement stockées sous forme d'instantané de l'écran. Voir Gestion des instantanés d'annotations d'écran pour obtenir des informations sur la consultation et l'utilisation des instantanés.







Insertion de texte dans une application à l'aide des Outils texte MimioStudio

Vous pouvez saisir du texte dans une zone de texte ou une page à l'aide des Outils texte MimioStudio. Deux modes de saisie de texte sont disponibles :





- Clavier à l'écran permet de saisir du texte par le biais d'une application intégrant un clavier à l'écran.
Le clavier à l'écran est uniquement disponible si une des applications intégrant un clavier à l'écran suivantes est installée : xvkbd, OnBoard ou GOK.
- Bloc d'écriture permet de saisir du texte par le biais d'un petit bloc d'écriture à l'écran. Votre écriture manuelle est automatiquement convertie en texte et en entrée dans l'application active.

En outre, l'outil Bloc d'écriture prend en charge la reconnaissance des gestes permettant d'utiliser des raccourcis écrits à la main reconnus automatiquement comme des touches couramment utilisées.

Pour accéder aux outils Texte MimioStudio

1. Dans les Outils MimioStudio, cliquez sur le bouton **Applications**, , puis choisissez  **Outils texte**.
2. Cliquez avec le bouton droit de la souris sur l'icône **Outils texte**  ou  dans la zone de notification.
3. Choisissez l'outil texte à utiliser.
 -  **Clavier** pour activer le clavier à l'écran.
 -  **Bloc d'écriture** pour activer l'outil de bloc d'écriture.

Pour désactiver les Outils texte MimioStudio

- ▶ Procédez selon l'une des méthodes suivantes :
 - Cliquez sur l'icône **Outils texte**  ou  dans la zone de notification.
 - Dans les Outils MimioStudio, cliquez sur le bouton **Applications**, , puis choisissez  **Outils texte**.

Utilisation du clavier à l'écran

Vous pouvez saisir du texte dans une application à l'aide du clavier à l'écran.

- Le clavier à l'écran est uniquement disponible si une des applications intégrant un clavier à l'écran suivantes est installée : xvkbd, OnBoard ou GOK.

Pour utiliser le clavier à l'écran

1. Lancez l'outil Clavier à l'écran.
2. Cliquez dans une zone de texte ou une page, à l'emplacement où vous souhaitez saisir du texte.
3. A l'aide de votre souris ou de la souris Mimio Interactive, appuyez sur les touches virtuelles du clavier à l'écran.





Le texte s'affiche dans la zone de texte ou la page sélectionnée.

Utilisation de l'outil Bloc d'écriture

L'outil Bloc d'écriture permet de saisir du texte via un petit bloc d'écriture à l'écran à l'aide de la Souris Mimio Interactive en mode interactif. Vous pouvez également utiliser cet outil avec votre souris ou un autre périphérique de saisie à partir de votre ordinateur.

Pour utiliser Bloc d'écriture

1. Lancez l'outil Bloc d'écriture.
Le bloc d'écriture s'affiche à l'écran.
2. Cliquez dans une zone de texte ou une page, à l'emplacement où vous souhaitez saisir du texte.
3. A l'aide de votre souris ou de la Souris Mimio Interactive, écrivez dans l'espace jaune du bloc d'écriture à l'écran.
Votre écriture est automatiquement convertie en texte et saisie dans la zone de texte ou la page sélectionnée.
4. Utilisez les boutons à l'écran pour les touches couramment utilisées.



| Bouton | Description |
|---|--------------------|
|  | Espace arrière |
|  | Entrée |
|  | Tabulation |
|  | Espace |

L'outil Bloc d'écriture prend également en charge la reconnaissance des gestes pour les touches couramment utilisées. Reportez-vous à la rubrique Utilisation de la reconnaissance des gestes.

Utilisation de la reconnaissance des gestes

La reconnaissance des gestes permet d'utiliser des raccourcis écrits à la main reconnus automatiquement comme des touches couramment utilisées. L'outil Bloc d'écriture prend en charge la reconnaissance des gestes.

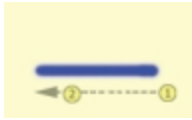

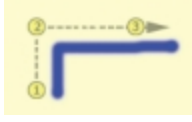
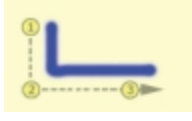
Le tableau suivant décrit comment utiliser des gestes pour effectuer certaines opérations courantes.

| Touche | Procédure à suivre | |
|----------------|---|---|
| Espace arrière | Dessinez une ligne de droite à gauche. |  |
| Entrée | Dessinez une ligne de haut en bas, puis de droite à gauche. |  |
| Tabulation | Dessinez une ligne de bas en haut, puis de gauche à droite. |  |
| Espacement | Dessinez une ligne de haut en bas, puis de gauche à droite. |  |

Utilisation des outils Navigateur Web et Calculatrice

Les Outils MimioStudio intègrent des raccourcis permettant d'accéder à un navigateur Web et à une calculatrice.

Pour utiliser ces outils

- Ouvrez la Outils MimioStudio.
- Cliquez sur le bouton **Applications**, , choisissez **Plus d'outils**, puis choisissez l'un des outils suivants :
 -  Calculatrice
 -  Navigateur Web

Entretien de Mimio Interactive

Consultez les rubriques suivantes pour obtenir des informations sur le nettoyage, le rangement et le montage permanent de votre Mimio Interactive.

- Nettoyage de Mimio Interactive
- Insertion des piles
- Montage permanent de Mimio Interactive

Nettoyage de Mimio Interactive

De par sa conception, l'outil Mimio Interactive offre un service durable et fiable, pour peu d'entretien.

Pour nettoyer votre Mimio Interactive, il suffit de disposer :

- d'un chiffon non pelucheux ;
- d'alcool isopropylique, de liquide vaisselle dilué ou de produit pour vitres dilué.
 - ⚠ Si vous optez pour un produit pour vitres, assurez-vous qu'il ne contient pas d'ammoniaque.

Pour nettoyer la barre Mimio Interactive et la Souris

1. Si nécessaire, débranchez le câble USB de la barre Mimio Interactive.
2. Passez le chiffon non pelucheux sur l'extérieur de la barre Mimio Interactive et de la Souris.
3. Éliminez la poussière et les traces avec les solutions de nettoyage indiquées ci-dessus.
 - ⚠ Évitez d'utiliser des liquides sur les contacts de chargement exposés. Assurez-vous qu'aucun liquide ne s'infiltré par les ouvertures de l'appareil.
4. Rebranchez le câble USB.

Insertion des piles

L'outil Mimio Interactive est alimenté à l'aide du câble USB et de l'adaptateur fournis. Vous pouvez également alimenter la Mimio Interactive à l'aide de quatre piles AA.

Pour insérer les piles

1. Appuyez sur le couvercle du compartiment des piles et faites-le glisser de façon à le retirer.
 2. Placez les quatre piles AA dans le compartiment à piles.
 3. Remettez le couvercle en place.
-  Enlevez les piles si la barre Mimio Interactive n'est pas utilisée pendant une longue période.

Montage permanent de Mimio Interactive

La barre Mimio Interactive se fixe à n'importe quel tableau blanc à l'aide des ventouses situées à l'arrière de la barre. Si la barre Mimio Interactive doit être utilisée de manière prolongée ou répétée à un même endroit, il est recommandé de monter les supports fournis avec la barre.

Pour fixer Mimio Interactive de manière permanente

1. Placez les supports de montage sur les ventouses situées à l'arrière de la barre Mimio Interactive.

Assurez-vous que les supports s'enclenchent dans les encoches prévues à cet effet sur les côtés de la barre Mimio Interactive.

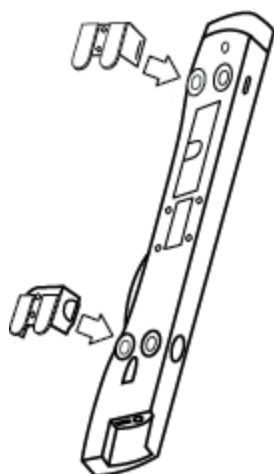

2. Retirez la protection en papier des bandes adhésives.

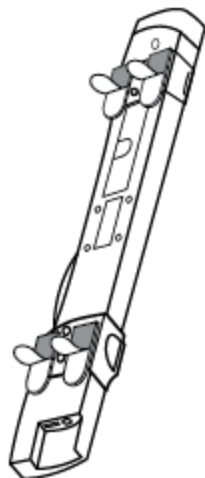

3. Appuyez fermement sur la barre Mimio Interactive le long du bord supérieur gauche du tableau blanc, comme illustré.



Cette page est délibérément laissée vierge pour l'impression recto verso

Chapitre 5

MimioCapture

MimioCapture s'utilise avec un tableau blanc associé à la MimioTeach pour enregistrer des notes et des dessins à partir de votre tableau blanc. Avec le mode Capture d'encre MimioStudio, prenez des notes et dessinez sur votre tableau blanc à l'aide des stylos MimioCapture. Vos notes sont capturées automatiquement dans un Bloc-notes MimioStudio.

Composants

Le coffret MimioCapture contient les éléments suivants :

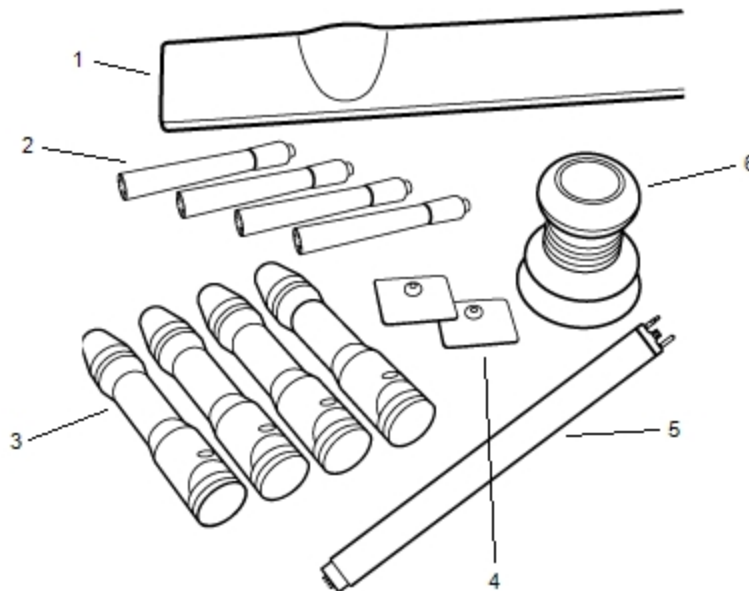

| | | | |
|---|---------------------------------------|---|--------------------|
| 1 | Barre MimioCapture | 4 | Plaques de montage |
| 2 | Marqueurs secs et effaçables Expo (4) | 5 | Barre de connexion |
| 3 | Stylets MimioCapture (4) | 6 | Gomme MimioCapture |

Si l'un des éléments ci-dessus fait défaut, veuillez contacter le support technique.

A propos de MimioCapture

MimioCapture inclut quatre stylets et une gomme pour la prise de notes sur votre tableau blanc associé à la MimioTeach. La barre MimioCapture permet de ranger et charger les

stylets et la gomme. Vous pouvez également effectuer des actions courantes à l'aide des boutons sur la barre MimioCapture.

L'illustration suivante représente les composants principaux de MimioCapture.

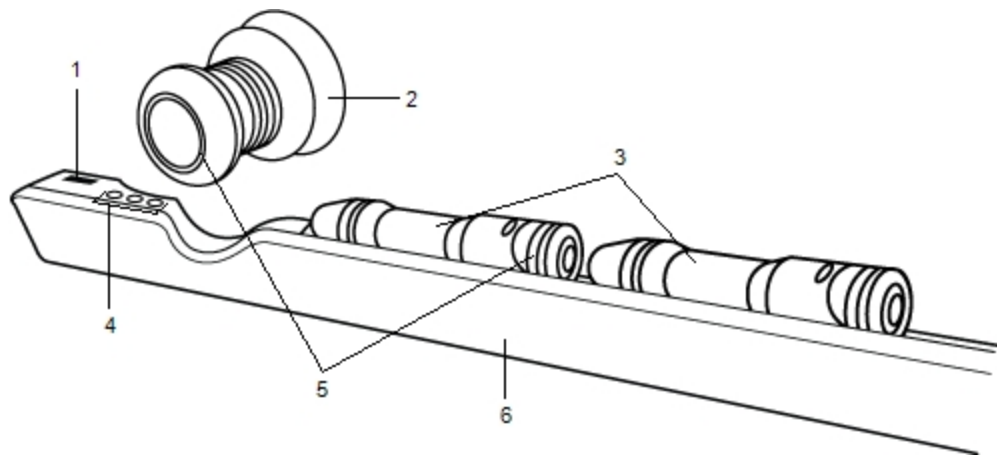

| | | | |
|---|-------------------------------|---|---------------------|
| 1 | Port de la barre de connexion | 4 | Boutons de capture |
| 2 | Gomme MimioCapture | 5 | Voyants d'état |
| 3 | Stylets MimioCapture | 6 | Barre de chargement |

Voyants d'état

Le voyant d'état vous informe sur l'état de chaque stylet MimioCapture et de la gomme MimioCapture.

| | |
|------------------------|--|
| Désactivé | Le stylet ou la gomme MimioCapture n'est pas alimenté. Le voyant d'état est éteint lorsque le stylet ou la gomme est en cours d'utilisation. |
| Orange | Le niveau de la pile du stylet ou de la gomme MimioCapture est bas. La pile doit être rechargée. |
| Lumière verte continue | Le stylet ou la gomme MimioCapture est en cours de charge. |

A propos du Bloc-notes MimioStudio

Lorsque vous prenez des notes sur votre tableau blanc avec votre MimioCapture, vous pouvez les enregistrer automatiquement dans le Bloc-notes MimioStudio. Une fois les informations enregistrées dans le Bloc-notes, vous pouvez enregistrer le Bloc-notes en tant que fichier MimioStudio INK ou sous d'autres formats.

Pour obtenir plus d'informations sur l'utilisation du Bloc-notes MimioStudio, voir Utilisation du Bloc-notes MimioStudio.

Prise en main

MimioCapture se connecte directement à votre MimioTeach pour une intégration transparente avec le logiciel MimioStudio. Avant de commencer la capture d'encre numérique, vous devez configurer votre barre MimioCapture, les stylets MimioCapture, la gomme MimioCapture et le Bloc-notes MimioStudio.

Configuration de la barre MimioCapture

La barre MimioCapture est alimentée par le câble USB et l'adaptateur inclus dans votre MimioTeach. La barre MimioTeach se connecte à la barre MimioCapture à l'aide de la barre de connexion fournie avec votre MimioCapture.

Pour connecter

1. Retirez la barre MimioTeach du tableau blanc.
2. Débranchez le câble USB de la barre MimioTeach.

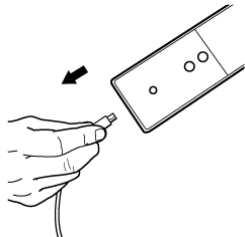

3. Branchez le câble USB au port USB de la barre MimioCapture.

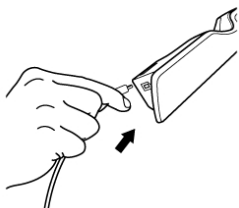

4. Placez la barre MimioCapture le long du bord inférieur gauche du tableau blanc, comme illustré.

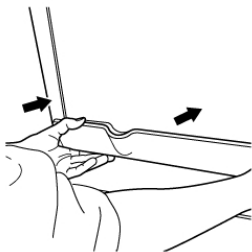

La barre MimioCapture s'attache en toute fiabilité à n'importe quel type de tableau blanc magnétique. Voir Montage de MimioCapture sur un tableau blanc non magnétique pour obtenir des informations sur le montage de la barre sur un tableau blanc non magnétique.

5. Raccordez la barre de connexion à la barre MimioCapture comme illustré.

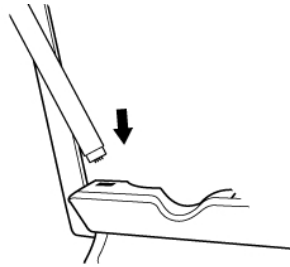

6. Raccordez l'autre extrémité de la barre de connexion à la barre MimioTeach comme illustré.

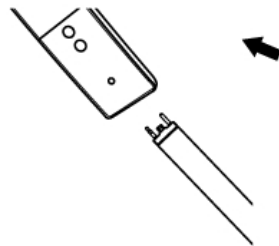

7. Rattachez la barre MimioTeach le long du côté gauche du tableau blanc.

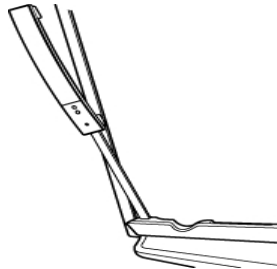

Configuration des stylets MimioCapture

MimioCapture est fourni avec quatre stylets de couleur MimioCapture et quatre marqueurs secs et effaçables Expo®. Avant de commencer à utiliser MimioCapture, vous devez configurer les stylets MimioCapture.

Les stylets MimioCapture sont alimentés par une pile lithium-ion rechargeable. Les stylets se rechargent dès qu'ils sont insérés dans la barre MimioCapture.

Pour configurer les stylets MimioCapture

1. Tirez sur la languette en plastique sur la partie supérieure du stylet pour activer la pile rechargeable.

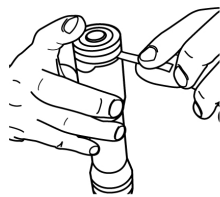

2. Appuyez sur le bouton sur le côté du stylet et séparez la partie supérieure du stylet du corps de celui-ci.

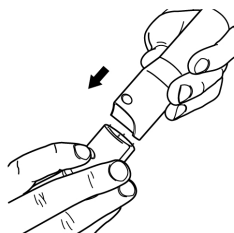

3. Insérez un marqueur sec effaçable Expo® dans le corps de stylet de la couleur correspondante.

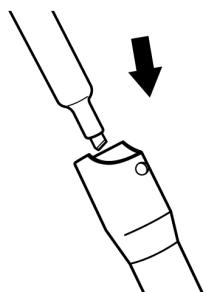

4. Remplacez la partie supérieure du stylet sur le corps de celui-ci.

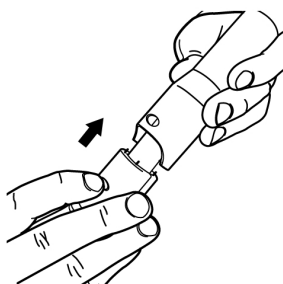

5. Placez le capuchon du stylet sur ce dernier.

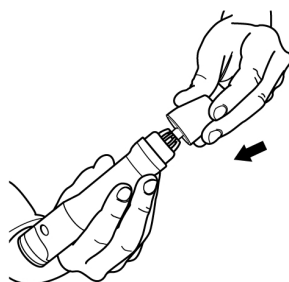

Configuration de la gomme MimioCapture

La gomme MimioCapture est alimentée par une pile lithium-ion rechargeable. Elle se recharge dès qu'elle est insérée dans la barre MimioCapture.

Pour configurer la gomme MimioCapture

- Tirez sur la languette en plastique sur la partie supérieure de la gomme pour activer la pile rechargeable.

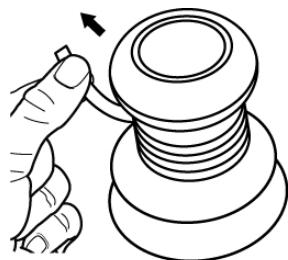

Charge des stylos et de la gomme

Les stylets MimioCapture et la gomme MimioCapture se rechargent rapidement dès qu'ils sont insérés dans la barre MimioCapture.

Pour charger les stylets et la gomme

- ▶ Placez chaque stylet et la gomme dans l'emplacement correspondant de la barre MimioCapture.

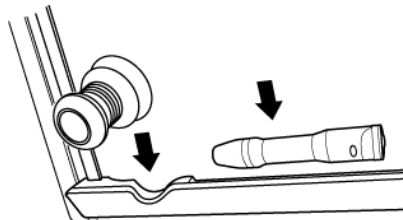

Le voyant d'état s'allume en vert lorsque le stylet ou la gomme sont en cours de charge.

Configuration du Bloc-notes MimioStudio pour la capture



Pour commencer la capture d'encre numérique, procédez comme suit :

- Définissez la taille de votre tableau blanc dans les paramètres MimioStudio.
- Lancez le mode Capture d'encre MimioStudio.

Définition de la taille du tableau blanc

Avant de commencer la capture d'encre numérique, vous devez définir la taille de votre tableau blanc dans les paramètres MimioStudio. La taille par défaut est de 96 pouces sur 48 pouces.

Pour définir la taille du tableau blanc pour un périphérique MimioCapture

1. Cliquez avec le bouton droit de la souris sur , dans la zone de notification de la barre des tâches, puis sélectionnez  **Paramètres**.
La boîte de dialogue MimioStudio s'affiche.
2. Cliquez sur  **Capture d'encre**.
3. Si vous disposez de plusieurs barres MimioTeach connectées à votre ordinateur, choisissez l'appareil dont vous souhaitez modifier la taille à partir de la liste **Périphériques**.

4. Procédez selon l'une des méthodes suivantes :
 - Choisissez une taille dans la liste **Taille de la surface**.
 - Dans la liste **Taille de la surface**, choisissez **Personnalisé**, puis saisissez les valeurs voulues dans les champs **Largeur** et **Hauteur**.
 - Cliquez sur **Redimensionnement auto** et touchez avec le stylet MimioCapture l'emplacement indiqué dans la boîte de dialogue **Redimensionnement auto**.

Lancement du mode Capture d'encre

Le mode Capture d'encre MimioStudio permet d'ajouter des notes au tableau blanc et de les capturer instantanément dans le Bloc-notes.

Pour lancer le mode Capture d'encre

- ▶ Appuyez la pointe d'un stylet MimioCapture sur le tableau blanc.
Un nouveau Bloc-notes s'ouvre automatiquement pour la capture de notes.

Utilisation de MimioCapture

Vous pouvez utiliser MimioCapture avec MimioTeach, sans projecteur, pour enregistrer des notes et des dessins à partir de votre tableau blanc. Ce processus s'appelle capture d'encre numérique.

Capture d'encre numérique

En mode Capture d'encre, vos notes sont automatiquement capturées dans le Bloc-notes MimioStudio. Utilisez les boutons de la barre MimioCapture pour insérer une nouvelle page du Bloc-notes, insérer une copie de la page actuelle dans le Bloc-notes ou imprimer la page du Bloc-notes actuelle.

Pour capturer l'encre numérique

1. Si votre barre MimioTeach est éteinte, mettez-la sous tension.
2. Dessinez ou écrivez sur votre tableau blanc avec les stylets MimioCapture.
Un nouveau Bloc-notes s'ouvre automatiquement sur l'ordinateur connecté et commence la capture de l'encre.
3. Ajoutez, copiez et imprimez les pages comme vous le souhaitez à l'aide des boutons sur la barre MimioCapture.

Écriture et dessin à l'aide d'une encre numérique

En mode Capture d'encre, vous pouvez utiliser les stylets MimioCapture et la gomme MimioCapture pour dessiner et effacer l'encre sur le tableau blanc.

Par défaut, quelle que soit la couleur du marqueur insérée, la couleur enregistrée correspond à la couleur du capuchon du stylet MimioCapture.

-  Le stylet MimioTeach s'utilise uniquement en mode interactif. Il ne fonctionne pas en mode Capture d'encre.

Pour dessiner à l'aide d'encre numérique

1. Choisissez l'un des stylets MimioCapture de couleur.
2. Dessinez sur le tableau blanc à l'aide du stylet.

Vous devez maintenir le stylet à 15 degrés de sa position perpendiculaire par rapport au tableau blanc pour que les données soient correctement capturées.

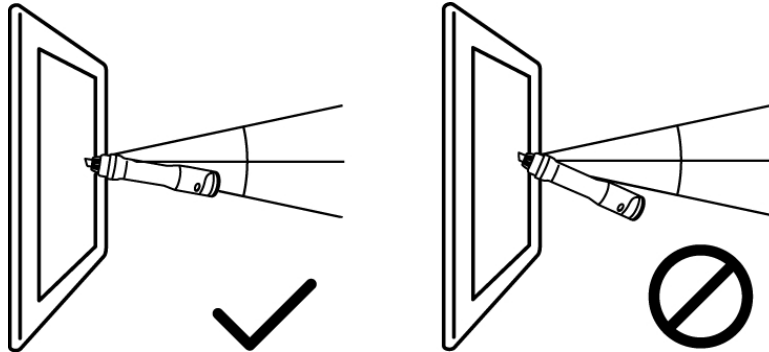

Pour effacer l'encre numérique

- Effacez l'encre du tableau blanc à l'aide de la gomme MimioCapture. La surface de la gomme doit être maintenue à plat sur le tableau blanc pour que les données soient correctement effacées.



Ajout, copie et impression des pages du Bloc-notes

Vous pouvez utiliser les boutons sur la barre MimioCapture pour accéder directement aux fonctions à partir de votre tableau blanc. Les boutons de la barre MimioCapture vous permettent d'insérer une nouvelle page du Bloc-notes, d'insérer une copie de la page actuelle dans le Bloc-notes ou d'imprimer la page du Bloc-notes actuelle.

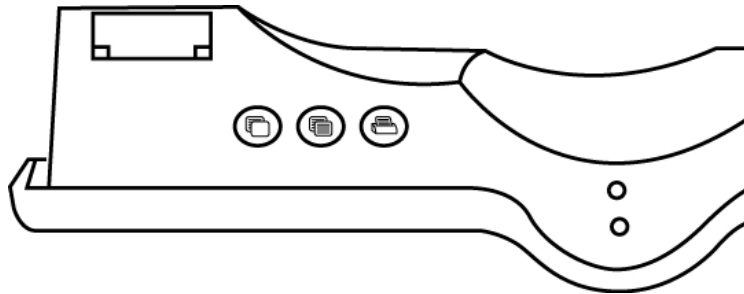
L'illustration suivante représente les boutons de la barre MimioCapture.



Le tableau suivant décrit les fonctions des boutons de la barre MimioCapture.

| | | |
|---|-------------------------|--|
|  | Nouvelle page | Insère une nouvelle page dans le Bloc-notes MimioStudio. |
|  | Copier la page | Insère une copie de la page actuelle dans le Bloc-notes MimioStudio. |
|  | Imprimer la page | Imprime la page actuelle. |

Entretien de MimioCapture

Les rubriques suivantes contiennent des informations sur le nettoyage, le rangement et le montage de MimioCapture sur un tableau blanc non magnétique.

- Nettoyage de MimioCapture
- Montage de MimioCapture sur un tableau blanc non magnétique

Nettoyage de MimioCapture

De par sa conception, MimioCapture offre un service durable et fiable, pour peu d'entretien.

Pour nettoyer votre MimioCapture, il suffit de disposer :

- d'un chiffon non pelucheux ;
 - d'alcool isopropylique, de liquide vaisselle dilué ou de produit pour vitres dilué.
- ⚠ Si vous optez pour un produit pour vitres, assurez-vous qu'il ne contient pas d'ammoniaque.

Pour nettoyer les outils MimioCapture

1. Débranchez le câble d'alimentation et la barre de connexion.
2. Utilisez le chiffon doux non pelucheux pour essuyer l'extérieur de la barre, des stylets et de la gomme MimioCapture.
3. Éliminez la poussière et les traces avec les solutions de nettoyage indiquées ci-dessus.
 - ⚠ Évitez d'utiliser des liquides sur les contacts de chargement exposés. Assurez-vous qu'aucun liquide ne s'infiltre par les ouvertures de l'appareil.
4. Rebranchez le câble d'alimentation et la barre de connexion.

Montage de MimioCapture sur un tableau blanc non magnétique

La barre MimioCapture s'attache en toute fiabilité à n'importe quel type de tableau blanc magnétique. Si vous ne disposez pas d'un tableau blanc magnétique, vous pouvez monter la barre de MimioCapture sur votre tableau blanc à l'aide des plaques métalliques fournies.

Pour monter MimioCapture sur un tableau blanc non magnétique

1. Placez les plaques métalliques sur l'arrière de la barre MimioCapture, comme illustré.

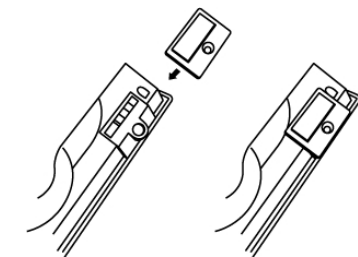

- Assurez-vous que le creux sur chaque plaque est bien inséré dans le creux situé à l'arrière de la barre MimioCapture.
2. Retirez la protection en papier des bandes adhésives.

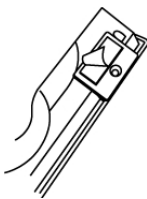

3. Appuyez fermement sur la barre MimioCapture le long du bord inférieur gauche du tableau blanc, comme illustré.

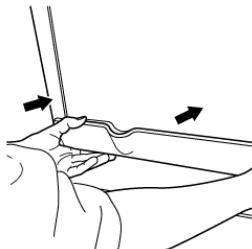

Chapitre 6

Mimio Capture Kit

Mimio Capture Kit s'utilise avec un tableau blanc associé à la Mimio Interactive pour enregistrer des notes et des dessins à partir de votre tableau blanc. Avec le mode Capture d'encre MimioStudio, prenez des notes et dessinez sur votre tableau blanc à l'aide des stylos Mimio Capture Kit. Vos notes sont capturées automatiquement dans un Bloc-notes MimioStudio.

Composants

Le coffret Mimio Capture Kit contient les éléments suivants :

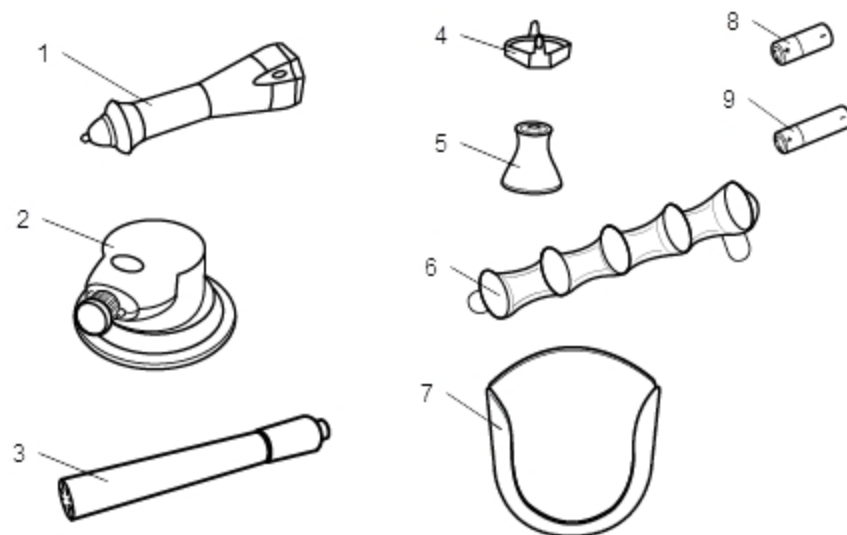

| | | | |
|---|---|---|---------------------------------|
| 1 | Stylets Mimio Capture Kit (4) | 6 | Porte-stylets Mimio Capture Kit |
| 2 | Gomme Mimio Capture Kit | 7 | Porte-gomme Mimio Capture Kit |
| 3 | Marqueurs Expo (4) | 8 | Piles de type N-cell (4) |
| 4 | Couvercles de couleur (8) | 9 | Pile AAAA |
| 5 | Capuchons de stylet Mimio Capture Kit (4) | | |

Si l'un des éléments ci-dessus fait défaut, veuillez contacter le support technique.

A propos de Mimio Capture Kit

Mimio Capture Kit inclut quatre stylets et une gomme pour la prise de notes sur votre tableau blanc associé à la Mimio Interactive. Le porte-stylets et le porte-gomme permettent de ranger les stylets et la gomme.

L'illustration suivante représente les composants principaux de Mimio Capture Kit.

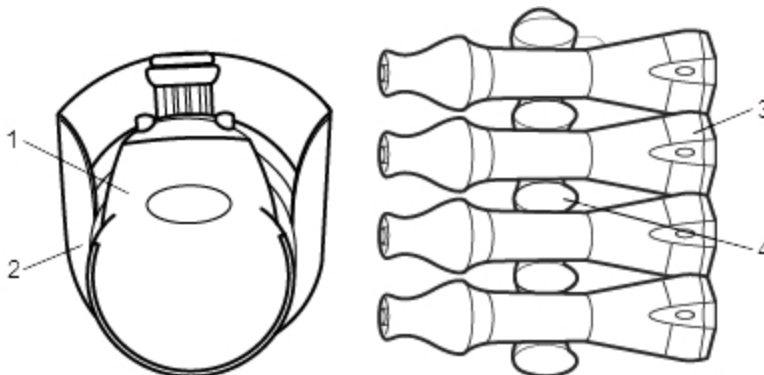

| | | | |
|---|-------------------------------|---|---------------------------------|
| 1 | Gomme Mimio Capture Kit | 3 | Stylets Mimio Capture Kit |
| 2 | Porte-gomme Mimio Capture Kit | 4 | Porte-stylets Mimio Capture Kit |

A propos du Bloc-notes MimioStudio

Lorsque vous prenez des notes sur votre tableau blanc avec votre Mimio Capture Kit, vous pouvez les enregistrer automatiquement dans le Bloc-notes MimioStudio. Une fois les informations enregistrées dans le Bloc-notes, vous pouvez enregistrer le Bloc-notes en tant que fichier MimioStudio INK ou sous d'autres formats.

- Vous pouvez utiliser votre barre Mimio Interactive pour capturer et stocker de l'encre sans que votre ordinateur ne soit connecté. Voir Téléchargement d'encre numérique pour plus d'informations sur la capture et le téléchargement d'encre numérique dans le cadre d'une session hors ligne.

Pour obtenir plus d'informations sur l'utilisation du Bloc-notes MimioStudio, voir Utilisation du Bloc-notes MimioStudio.

Prise en main

Mimio Capture Kit se connecte directement à votre Mimio Interactive pour une intégration transparente avec le logiciel MimioStudio. Avant de commencer la capture d'encre numérique, vous devez configurer vos stylets Mimio Capture Kit, votre gomme Mimio Capture Kit et le Bloc-notes MimioStudio.

Configuration des stylets Mimio Capture Kit

Mimio Capture Kit est fourni avec quatre stylets Mimio Capture Kit, quatre marqueurs secs et effaçables Expo® et huit couvercles de couleur. Avant de commencer à utiliser Mimio

Capture Kit, vous devez configurer les stylets Mimio Capture Kit.

Les stylets Mimio Capture Kit sont alimentés par une pile de type N-cell.

Pour configurer les stylets Mimio Capture Kit

1. Tirez légèrement sur la partie supérieure du stylet Mimio Capture Kit en la faisant tourner afin de la séparer du corps.

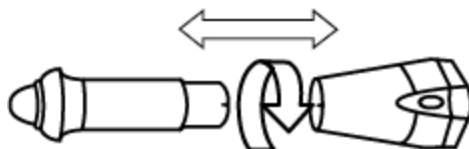

2. Appuyez sur les ergots de couleur de chaque côté du stylet et tirez pour retirer le couvercle de couleur.



3. Insérez la pile de type N-cell dans le stylet Mimio Capture Kit.



4. Remplacez le couvercle de couleur en veillant à ce que le ressort soit dans le même axe que la pile.



5. Insérez un marqueur sec effaçable Expo® de couleur correspondante dans le corps du stylet.

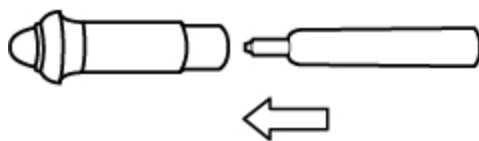

6. Veillez à ce que la flèche sur le corps du stylet et la flèche sur la partie supérieure de celui-ci soient alignées.

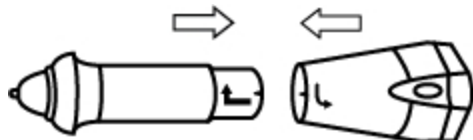

7. Pressez les deux parties du stylet l'une contre l'autre et faites-les tourner pour les verrouiller.

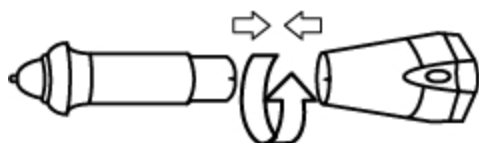

8. Placez le capuchon du stylet sur ce dernier.



Configuration de la gomme Mimio Capture Kit

La gomme Mimio Capture Kit est alimentée par une pile AAA .

Pour configurer la gomme Mimio Capture Kit

1. Pour retirer le couvercle du compartiment à piles, appuyez légèrement sur les deux côtés de la gomme tout en soulevant le couvercle.

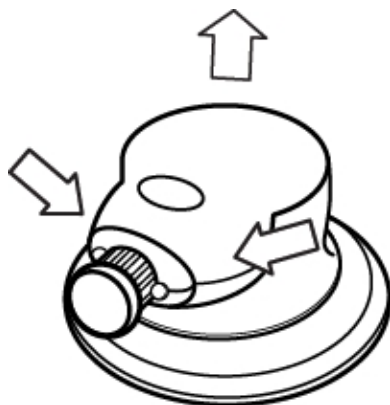

2. Placez les piles dans le compartiment.

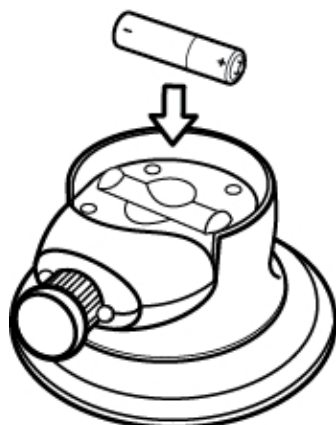

3. Remettez le couvercle en place.

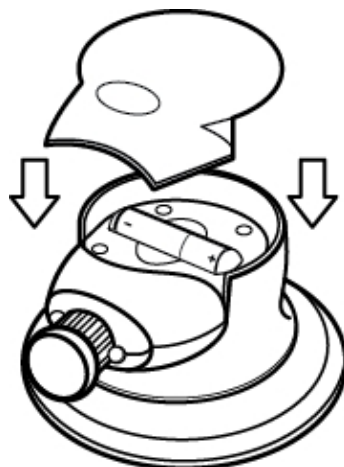

Configuration du Bloc-notes MimioStudio pour la capture



Pour commencer la capture d'encre numérique, procédez comme suit :

- Définissez la taille de votre tableau blanc dans les paramètres MimioStudio.
- Lancez le mode Capture d'encre MimioStudio.

Définition de la taille du tableau blanc

Avant de commencer la capture d'encre numérique, vous devez définir la taille de votre tableau blanc dans les paramètres MimioStudio. La taille par défaut est de 96 pouces sur 48 pouces.

Pour définir la taille du tableau blanc pour un périphérique Mimio Interactive

1. Cliquez avec le bouton droit de la souris sur  , dans la zone de notification de la barre des tâches, puis sélectionnez  **Paramètres**.
La boîte de dialogue MimioStudio s'affiche.
2. Cliquez sur  **Capture d'encre**.

3. Si vous disposez de plusieurs barres Mimio Interactive connectées à votre ordinateur, choisissez l'appareil dont vous souhaitez modifier la taille à partir de la liste **Périphériques**.
4. Procédez selon l'une des méthodes suivantes :
 - Choisissez une taille dans la liste **Taille de la surface**.
 - Dans la liste **Taille de la surface**, choisissez **Personnalisé**, puis saisissez les valeurs voulues dans les champs **Largeur** et **Hauteur**.
 - Cliquez sur **Redimensionnement auto** et touchez avec le stylet Mimio Capture Kit l'emplacement indiqué dans la boîte de dialogue **Redimensionnement auto**.

Lancement du mode Capture d'encre

Le mode Capture d'encre MimioStudio permet d'ajouter des notes au tableau blanc et de les capturer instantanément dans le Bloc-notes.

- ▀ Vous pouvez utiliser votre barre Mimio Interactive pour capturer et stocker de l'encre sans que votre ordinateur ne soit connecté. Votre barre Mimio Interactive doit toutefois être alimentée à l'aide de piles ou en la branchant sur un adaptateur mural. Voir Téléchargement d'encre numérique pour plus d'informations sur la capture et le téléchargement d'encre numérique dans le cadre d'une session hors ligne.

Pour lancer le mode Capture d'encre

- Appuyez la pointe d'un stylet Mimio Capture Kit sur le tableau blanc.
Un nouveau Bloc-notes s'ouvre automatiquement pour la capture de notes.

Utilisation de Mimio Capture Kit

Vous pouvez utiliser Mimio Capture Kit avec Mimio Interactive, sans projecteur, pour enregistrer des notes et des dessins à partir de votre tableau blanc. Ce processus s'appelle capture d'encre numérique.

Capture d'encre numérique

En mode Capture d'encre, vos notes sont automatiquement capturées dans le Bloc-notes MimioStudio. Utilisez les boutons de la barre Mimio Interactive pour insérer une nouvelle page de Bloc-notes, insérer une copie de la page actuelle dans le Bloc-notes ou imprimer la page du Bloc-notes actuelle.

- ▀ Vous pouvez utiliser votre barre Mimio Interactive pour capturer et stocker de l'encre sans que votre ordinateur ne soit connecté. Voir Téléchargement d'encre numérique pour plus d'informations sur la capture et le téléchargement d'encre numérique dans le cadre d'une session hors ligne.

Pour capturer l'encre numérique

1. Si votre barre Mimio Interactive est éteinte, mettez-la sous tension.
2. Dessinez ou écrivez sur votre tableau blanc avec les stylets Mimio Capture Kit.
Un nouveau Bloc-notes s'ouvre automatiquement sur l'ordinateur connecté et commence la capture de l'encre.
3. Ajoutez, copiez et imprimez les pages comme vous le souhaitez à l'aide des boutons sur la barre Mimio Interactive.

Écriture et dessin à l'aide d'une encre numérique

En mode Capture d'encre, vous pouvez utiliser les stylets Mimio Capture Kit et la gomme Mimio Capture Kit pour dessiner et effacer l'encre sur le tableau blanc.

Par défaut, quelle que soit la couleur du marqueur insérée, la couleur enregistrée correspond à la couleur du couvercle sur le stylet Mimio Capture Kit.

- La Souris Mimio Interactive s'utilise uniquement en mode interactif. Elle ne fonctionne pas en mode Capture d'encre.

Pour dessiner à l'aide d'encre numérique

1. Choisissez l'un des stylets Mimio Capture Kit.
2. Dessinez sur le tableau blanc à l'aide du stylet.

Vous devez maintenir le stylet à 15 degrés de sa position perpendiculaire par rapport au tableau blanc pour que les données soient correctement capturées.

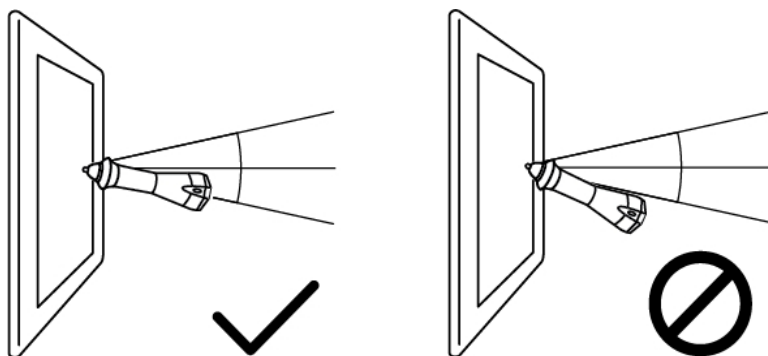

Pour effacer l'encre numérique

- ▶ Effacez l'encre du tableau blanc à l'aide de la gomme Mimio Capture Kit.

La surface de la gomme doit être maintenue à plat sur le tableau blanc pour que les données soient correctement effacées.



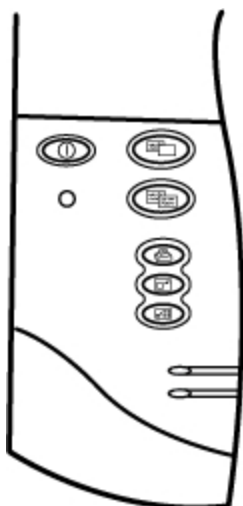

Ajout, copie et impression des pages du Bloc-notes

Lorsque vous êtes en mode Capture d'encre, vous pouvez utiliser les boutons de la barre Mimio Interactive pour accéder directement aux fonctions en toute simplicité depuis votre tableau blanc. Les boutons de la barre Mimio Interactive vous permettent d'insérer une nouvelle page du Bloc-notes, d'insérer une copie de la page actuelle dans le Bloc-notes ou d'imprimer la page du Bloc-notes actuelle.

L'illustration suivante représente les boutons de la barre Mimio Interactive.



Le tableau suivant décrit les fonctions des boutons de la barre Mimio Interactive.

| | | |
|---|----------------------------------|--|
|  | Nouvelle page | Insère une nouvelle page dans le Bloc-notes MimioStudio. |
|  | Copier la page | Insère une copie de la page actuelle dans le Bloc-notes MimioStudio. |
|  | Imprimer la page | Imprime la page actuelle. |
|  | Redimensionner la fenêtre | Agrandit ou réduit la fenêtre du Bloc-notes MimioStudio. |
|  | Interactif | Quitte le mode Capture d'encre et lance le mode Interactif. |

Téléchargement d'encre numérique

Vous pouvez utiliser votre barre Mimio Interactive pour enregistrer et stocker de l'encre numérique même si elle n'est pas connectée à votre ordinateur. Vous pouvez alors télécharger l'encre numérique vers le Bloc-notes MimioStudio en vue de son impression, de sa distribution ou de sa modification.

- Si votre barre Mimio Interactive n'est pas connectée à votre ordinateur à l'aide du câble USB, elle doit être alimentée par des piles ou au moyen d'un adaptateur secteur.

Pour télécharger de l'encre numérique

1. Branchez la barre Mimio Interactive sur votre ordinateur.
2. Procédez selon l'une des méthodes suivantes :
 - S'il est configuré pour télécharger automatiquement l'encre numérique (par défaut), ouvrez un nouveau Bloc-notes MimioStudio.
Le processus de téléchargement de l'encre débute automatiquement.

- S'il est configuré pour télécharger manuellement l'encre numérique, ouvrez un nouveau Bloc-notes MimioStudio et cliquez deux fois sur  **Télécharger Ink** dans la barre d'état.

Entretien de Mimio Capture Kit

Les rubriques suivantes contiennent des informations sur le nettoyage, le rangement et le montage de Mimio Capture Kit.

- Nettoyage de Mimio Capture Kit
- Montage de Mimio Capture Kit

Nettoyage de Mimio Capture Kit

De par sa conception, l'outil Mimio Capture Kit offre un service durable et fiable, pour peu d'entretien.

Pour nettoyer votre Mimio Capture Kit, il suffit de disposer :

- d'un chiffon non pelucheux ;
 - d'alcool isopropylique, de liquide vaisselle dilué ou de produit pour vitres dilué.
-  Si vous optez pour un produit pour vitres, assurez-vous qu'il ne contient pas d'ammoniaque.

Pour nettoyer les outils Mimio Capture Kit

1. Utilisez le chiffon doux non pelucheux pour essuyer l'extérieur des stylets Mimio Capture Kit et de la gomme.
 2. Eliminez la poussière et les traces avec les solutions de nettoyage indiquées ci-dessus.
-  Assurez-vous qu'aucun liquide ne s'infilte par les ouvertures de l'appareil.

Montage de Mimio Capture Kit

Le porte-stylets et le porte-gomme Mimio Capture Kit s'attachent en toute fiabilité à n'importe quel type de tableau blanc.

Pour monter le porte-stylets Mimio Capture Kit

1. Retirez la protection en papier des bandes adhésives au dos du porte-stylets.



2. Tenez le porte-stylets Mimio Capture Kit en position verticale et appuyez fermement sur le tableau blanc, comme illustré.

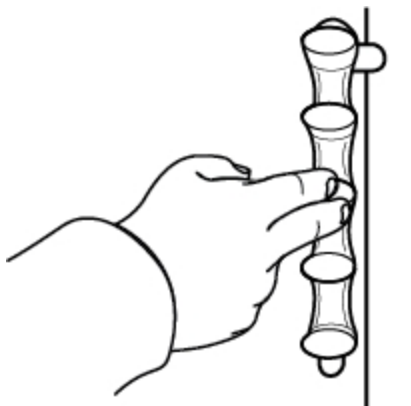

3. Lorsque vous ne vous servez pas des stylets Mimio Capture Kit, placez-les dans le porte-stylets.

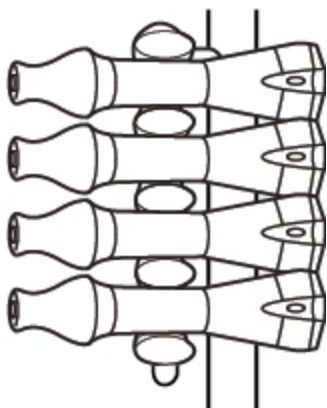

Pour monter le porte-gomme Mimio Capture Kit

1. Retirez la protection en papier des bandes adhésives au dos du porte-gomme.

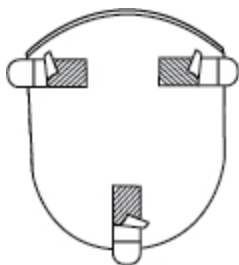

2. Appuyez fermement sur le porte-gomme Mimio Capture Kit contre le tableau blanc, comme illustré.

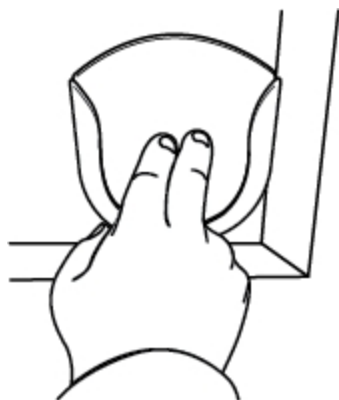

3. Lorsque vous ne vous servez pas de la gomme Mimio Capture Kit, placez-la dans le porte-gomme.

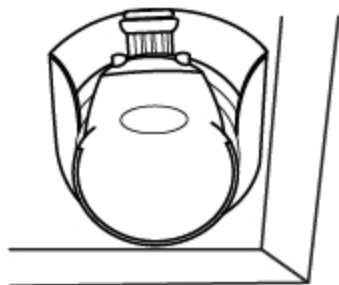

Cette page est délibérément laissée vierge pour l'impression recto verso

Chapitre 7

MimioVote

MimioVote est un système sans fil interactif de collecte des réponses des étudiants. MimioVote permet de recueillir les réponses d'étudiants facilement et rapidement. La réception rapide du retour de la part de vos étudiants vous permet de vérifier que chaque étudiant suit la leçon, et d'adapter votre cours le cas échéant.

Composants

Le coffret MimioVote contient les éléments suivants :

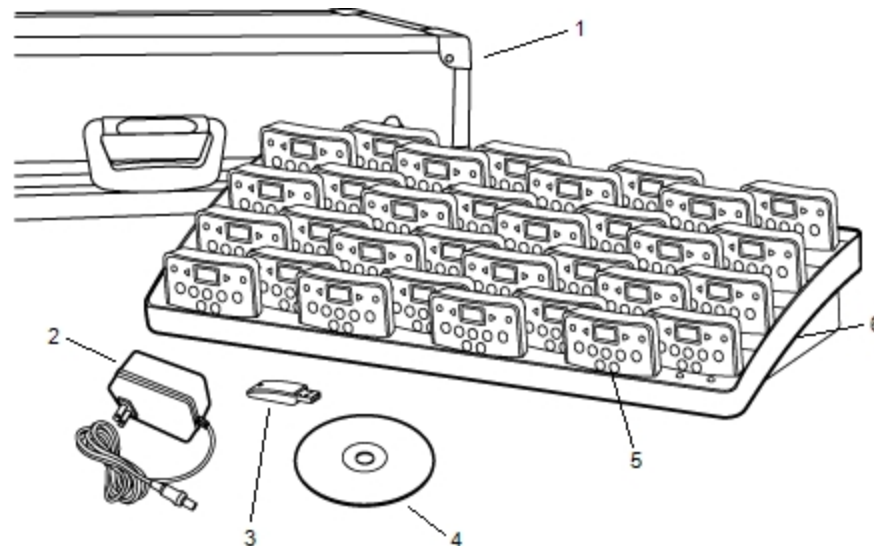

| | | | |
|---|----------------------|---|----------------------------|
| 1 | Malette | 4 | DVD MimioStudio |
| 2 | Câble d'alimentation | 5 | Unité MimioVote (24 ou 32) |
| 3 | MimioHub | 6 | Station de chargement |

Si l'un des éléments ci-dessus fait défaut, veuillez contacter le support technique.

A propos de MimioVote

Le système MimioVote est livré avec une station de charge et 24 ou 32 unités MimioVote. Il est possible d'associer deux systèmes MimioVote, totalisant jusqu'à 64 unités.

A propos de la station MimioVote

La station MimioVote permet de recharger et de ranger toutes les unités MimioVote.

Vous pouvez placer les unités MimioVote dans n'importe quelle borne de la station MimioVote. Le numéro affecté à chaque unité est déterminé automatiquement par le numéro de la borne dans laquelle elle est insérée. Il est inutile de faire correspondre une unité à une borne spécifique de la station MimioVote. A l'insertion de l'unité dans la station MimioVote, un numéro s'affiche sur son écran.

L'illustration suivante représente les composants principaux de la station MimioVote.

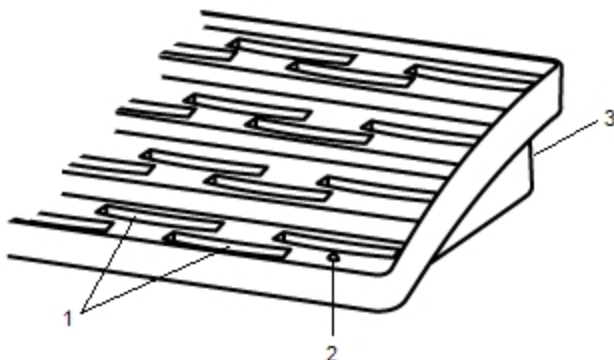

| | |
|---|---------------------------|
| 1 | Borne d'unité MimioVote |
| 2 | Voyant d'état |
| 3 | Connecteur d'alimentation |

Voyants d'état

Ce voyant indique l'état de la station MimioVote.

| | |
|----------------------------|---|
| Désactivé | Hors tension ; le câble d'alimentation n'est pas branché. |
| Lumière verte continue | Le MimioVote est connecté et sous tension ; le logiciel MimioStudio est en cours d'exécution. |
| Lumière verte clignotante | Le MimioVote est connecté et sous tension ; le logiciel MimioStudio n'est pas en cours d'exécution. |
| Lumière orange continue | Le MimioVote ne trouve aucun MimioHub disponible. |
| Lumière orange clignotante | Le MimioVote recherche un MimioHub disponible. |

A propos des unités MimioVote

Le système MimioVote comporte 24 ou 32 unités MimioVote. Pour recharger ou ranger les unités MimioVote, insérez-les dans la station MimioVote.

Au cours d'activités, les boutons de l'unité MimioVote s'allument en fonction des réponses dont dispose l'étudiant. Les réponses disponibles sont déterminées par l'enseignant lorsqu'il crée la question. Si, par exemple, la question exige une réponse du type Vrai/Faux, seuls les boutons ✓ et ✗ s'allument sur l'unité MimioVote. Les boutons A, B, C, D et E ne s'allument pas et n'enregistrent aucune réponse si l'étudiant appuie dessus.

Par défaut, chaque bouton de l'unité MimioVote s'allume avec une couleur différente. Vous pouvez désactiver les couleurs et allumer tous les boutons avec une lumière blanche. Pour plus d'information sur la modification de la couleur des boutons, reportez-vous à la rubrique Définition des paramètres de vote.

L'illustration suivante représente les composants principaux de l'unité MimioVote.

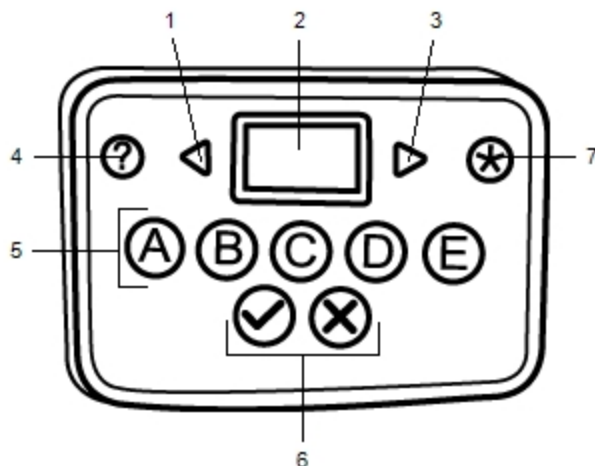

| | | | |
|---|-----------|---|----------------------------|
| 1 | Précédent | 5 | Boutons de choix multiples |
| 2 | Afficher | 6 | Boutons Vrai/Faux |
| 3 | Suivant | 7 | Soumettre |
| 4 | Aide | | |

A propos du logiciel

Le logiciel MimioStudio comporte plusieurs fonctionnalités que vous pouvez utiliser spécifiquement avec votre système MimioVote. Le Bloc-notes MimioStudio et la Galerie offrent tout ce dont vous avez besoin pour créer les activités que vous menez avec vos étudiants. La Barre d'outils de vote MimioStudio et le Vote rapide MimioStudio comportent tous les outils dont vous avez besoin pour mener des activités et recueillir les réponses de

vos étudiants. Enfin, le Carnet de notes MimioStudio enregistre les informations et les résultats de toutes les activités que vous menez avec votre classe.

A propos du Bloc-notes MimioStudio









Le Bloc-notes MimioStudio permet de créer tout type d'activité MimioVote. La création d'activités s'effectue en ajoutant des objets de question à des pages du Bloc-notes. Le dossier Questions et résultats de la Galerie MimioStudio comporte un ensemble varié d'objets de question prédéfinis pour faciliter la création d'activités dans le Bloc-notes.

Pour plus d'informations sur l'utilisation du Bloc-notes MimioStudio et Galerie, reportez-vous à la rubrique A propos de MimioStudio.

A propos de la Barre d'outils de vote

La Barre d'outils de vote inclut tous les outils nécessaires pour faire l'appel, mener des activités avec votre classe, recueillir les réponses de vos étudiants et afficher les résultats. La Barre d'outils de vote est disponible dans le Bloc-notes MimioStudio.









Le tableau suivant décrit les principales fonctionnalités de la Barre d'outils de vote dans le Bloc-notes.

| | | | |
|---|------------------------------------|--|--------------------------------|
|  Choisir la classe | Sélectionner la classe |  00 | Nombre de réponses |
|  | Faire l'appel |  | Afficher les demandes d'aide |
|  | Commencer/Arrêter le questionnaire |  | Commencer l'activité autogérée |
|  | Afficher les résultats |  | Imprimer l'activité autogérée |
|  00:00 | Affichage du chronomètre | | |

A propos du Vote rapide MimioStudio

Vous pouvez utiliser Vote rapide MimioStudio pour poser des questions qui ne font pas partie d'une activité Bloc-notesMimioVote. Vous pouvez utiliser Vote rapide pour ajouter une question à tout moment au cours d'une activité gérée par l'enseignant.

Le tableau suivant décrit les fonctionnalités principales du Vote rapide MimioStudio.

| | | | |
|---|--|---|------------------------------|
|  Choisir la classe | Sélectionner la classe |  00:00 | Affichage du chronomètre |
|  | Faire l'appel |  00 | Nombre de réponses |
|  | Sélectionner le type de question et commencer/arrêter le questionnaire |  | Afficher les demandes d'aide |
|  | Afficher les résultats |  | Paramètres |

A propos du Carnet de notes MimioStudio

Le Carnet de notes MimioStudio enregistre les résultats de toutes les activités que vous organisez dans vos classes. Les réponses des étudiants recueillies à l'aide du système MimioVote sont automatiquement enregistrées dans le Carnet de notes, accompagnées de toutes les informations concernant chaque question. Vous pouvez également ajouter manuellement les activités que vous n'avez pas menées à l'aide du système MimioVote, et centraliser ainsi l'enregistrement de toutes les notes.

Les vues suivantes sont disponibles dans le Carnet de notes, ce qui facilite l'accès aux informations que vous souhaitez consulter :

- **Vue Toutes les classes**

La vue Toutes les classes affiche la liste de toutes les classes enregistrées, le nombre d'étudiants par classe et la note moyenne de tous les étudiants.

La vue Toutes les classes s'affiche même si aucune classe n'est sélectionnée.

- **Vue Date**

La vue Date affiche la liste de tous les étudiants de la classe sélectionnée et la date de chaque activité. Chaque colonne de date indique la note moyenne de chaque étudiant pour toutes les activités menées à une date donnée.

Dans la vue Date, vous pouvez également consulter le volet Classe. Le volet Classe affiche le nom, le nombre d'étudiants et le nombre d'activités de la classe sélectionnée.

La vue Date ne s'affiche que si une classe est sélectionnée.

- **Vue Activité**

La vue Activité affiche une liste de tous les étudiants dans la classe sélectionnée. La colonne Assiduité indique la présence ou l'absence de chaque étudiant à la date sélectionnée. Les colonnes d'activité indiquent la note obtenue par chaque étudiant pour chaque activité menée à la date sélectionnée.

Dans la vue Activité, vous pouvez également consulter le volet Activité. Le volet Activité affiche le nom, le type et la pondération d'une activité donnée, ainsi que le nombre total de questions pour cette activité.

La vue Activité ne s'affiche que si une classe et une date sont sélectionnées.

- **Vue Détails de l'activité**

La vue Détails de l'activité affiche une liste de tous les étudiants dans la classe sélectionnée. La colonne Moyenne indique la note de chaque étudiant pour l'activité sélectionnée. Chaque colonne de question indique la réponse donnée par chaque étudiant.

Le volet Activité affiche le nom, le type et la pondération de l'activité sélectionnée.

Dans la vue Détails de l'activité, vous pouvez également consulter le volet Question. Le volet Question affiche le texte de la question, les réponses disponibles et la réponse correcte, l'instantané de la question et la pondération de la question.

La vue Détails de l'activité ne s'affiche que si une classe, une date et une activité sont sélectionnées.

En outre, vous pouvez afficher le volet Etudiant dans les vues Date, Activité ou Détails de l'activité. Le volet Etudiant contient le nom, le numéro d'identification, le numéro de l'unité MimioVote et l'adresse de l'étudiant sélectionné.

Prise en main

Configurer le système MimioVote est enfantin. Vous pouvez connecter le système MimioVote à votre ordinateur à l'aide du MimioHub fourni. Par ailleurs, si vous possédez MimioTeach, vous pouvez connecter le système MimioVote à votre ordinateur à l'aide du MimioHub déjà installé.

Configuration de MimioVote

Une fois le logiciel MimioStudio installé sur votre ordinateur, la configuration de MimioVote est rapide.

- Chaque unité MimioVote est alimentée par une pile lithium-ion rechargeable. La pile se recharge dès que l'unité est insérée dans la station MimioVote. La première charge des piles dure environ six heures, mais il faut compter une douzaine d'heures pour une recharge complète.

Pour configurer MimioVote

1. Retirez la languette en plastique de chaque unité MimioVote pour activer la pile rechargeable.

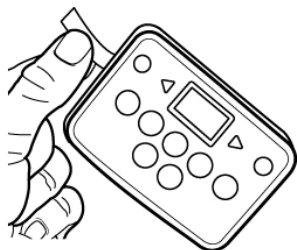

2. Insérez chaque unité MimioVote dans une borne de la station MimioVote.

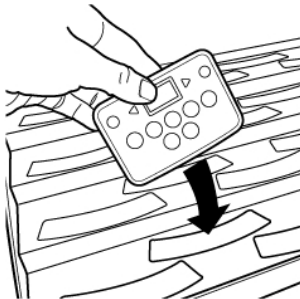

3. Branchez le câble d'alimentation dans le connecteur d'alimentation situé à l'arrière de la station MimioVote.

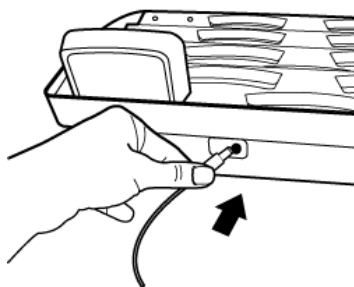

4. Branchez l'autre extrémité du câble d'alimentation dans une prise de courant.

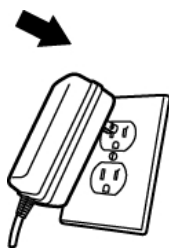

5. Branchez le MimioHub dans un port USB disponible de votre ordinateur.

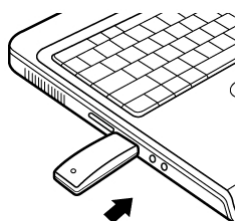

Si vous avez déjà installé un MimioHub sur votre ordinateur, une boîte de dialogue s'affiche dans laquelle vous devez indiquer si vous souhaitez connecter le MimioHub au système MimioVote. Cliquez sur **Oui** pour connecter le système MimioVote au MimioHub existant.

Ajout d'un second système MimioVote

Chaque système MimioVote comporte 24 ou 32 unités MimioVote. Pour les classes plus nombreuses, vous pouvez associer deux systèmes MimioVote, totalisant jusqu'à 64 unités.

💡 Vous pouvez utiliser le même MimioHub pour connecter tous les périphériques MimioClassroom à votre ordinateur.

Pour ajouter un second système MimioVote



1. Installez la station et les unités MimioVote comme décrit dans la rubrique Configuration de MimioVote.
Dès la mise sous tension de MimioVote, le MimioHub précédemment installé détecte le nouveau système.
2. A l'invite du logiciel, cliquez sur **Oui** pour connecter le nouveau système au MimioHub.
Le second système est connecté à votre ordinateur et chaque unité MimioVote reçoit le numéro qui convient automatiquement.

- Si l'invite ne s'affiche pas ou que vous souhaitez connecter le système ultérieurement, reportez-vous à la section Définition des paramètres de périphériques de salle de classe pour plus d'informations sur la connexion des périphériques disponibles à votre ordinateur.

Utilisation du Carnet de notes MimioStudio

Le Carnet de notes MimioStudio permet de stocker des informations sur vos classes, étudiants et activités de classe. Les réponses des étudiants recueillies à l'aide du système MimioVote sont automatiquement enregistrées dans le Carnet de notes, accompagnées de toutes les informations concernant chaque question. Vous pouvez également ajouter manuellement les activités que vous n'avez pas menées à l'aide du système MimioVote, et centraliser ainsi l'enregistrement de toutes les notes.

Le tableau suivant présente divers modes d'accès au Carnet de notes MimioStudio.

| Point de départ | Procédure à suivre |
|----------------------|--|
| Bureau | Cliquez deux fois sur  , sur le bureau. |
| Zone de notification | Cliquez avec le bouton droit de la souris sur  , puis choisissez  Carnet de notes . |
| Menu Application | Pointez sur Programmes , , puis choisissez Carnet de notes . |

Configuration du Carnet de notes

Avant de commencer à mener des activités à l'aide du système MimioVote, vous devez configurer Carnet de notes MimioStudio. Vous pouvez ajouter autant de classes que vous le souhaitez dans le Carnet de notes, puis des étudiants dans chacune d'elles.

Création d'une classe

Carnet de notes permet de créer autant de classes que vous le souhaitez. Une fois une classe créée, vous pouvez ajouter des étudiants. Pour cela, saisissez manuellement les noms des étudiants et les informations les concernant ou importez une liste d'étudiants.

Pour créer une classe



- Cliquez sur  dans la barre d'outils Carnet de notes.
La boîte de dialogue Ajouter classe s'ouvre.
- Saisissez le nom de la classe dans le champ **Nom** et cliquez sur **Ajouter**.
La classe intègre la liste des classes.

Ajout d'étudiants

Le nombre d'étudiants dans chaque classe est subordonné aux unités MimioVote dont vous disposez. Il est possible d'associer deux systèmes MimioVote, totalisant jusqu'à 64 unités.

Chaque étudiant que vous ajoutez à une classe se voit automatiquement affecter un numéro d'unité MimioVote.

Pour ajouter un étudiant à une classe

1. Sélectionnez la classe à laquelle ajouter un étudiant.
2. Cliquez sur  dans la barre d'outils Carnet de notes.
La boîte de dialogue Ajouter étudiant s'ouvre.
3. Saisissez le nom, le numéro d'identification et l'adresse de l'étudiant.
 L'ID du combiné MimioVote est automatiquement affectée.
4. Cliquez sur **Ajouter**.
L'étudiant est ajouté à la classe.

Importation d'une liste d'étudiants

Pour ajouter des étudiants à une classe manuellement, saisissez le nom des étudiants et les informations les concernant ou importez une liste d'étudiants.

Vous pouvez importer les étudiants à partir d'un fichier TXT (texte Unicode) ou CSV (valeurs séparées par des virgules). Vous ne pouvez importer que les étudiants auxquels un prénom ou un nom a été affecté.

L'importation dans le Carnet de notes prend en charge les champs suivants :

- | | |
|--------------|-----------|
| ■ StudentID | ■ Address |
| ■ FirstName | ■ City |
| ■ MiddleName | ■ State |
| ■ LastName | ■ Zipcode |
| ■ Gender | ■ Country |
| ■ Birthdate | |

Chaque étudiant que vous ajoutez à une classe se voit automatiquement affecter un numéro d'unité MimioVote.

Pour importer une liste de classe

1. Dans le Carnet de notes, affichez la classe dans laquelle vous souhaitez importer la liste d'étudiants.
2. Dans le menu **Fichier**, sélectionnez **Exporter**, puis **Etudiants**.
La boîte de dialogue Ouvrir s'affiche.
3. Accédez au fichier à importer et sélectionnez-le, puis cliquez sur **Ouvrir**.
L'étudiant est ajouté à la classe.

Ajout d'activités

Vous pouvez effectuer le suivi des notes de vos étudiants à l'aide du Carnet de notes. Les résultats pour toutes les activités MimioVote sont automatiquement enregistrés dans le Carnet de notes. Vous pouvez également saisir manuellement des activités que vous n'avez pas menées à l'aide de MimioVote.

Pour ajouter une activité

1. Sélectionnez la classe à laquelle ajouter l'activité.
2. Cliquez sur  dans la barre d'outils Carnet de notes.
3. Dans la boîte de dialogue **Ajouter activité**, procédez comme suit :
 - a. Saisissez un nom pour l'activité dans le champ **Nom**.
 - b. Choisissez le type d'activité à ajouter dans la liste **Type**.

- c. Sélectionnez la date (mois, jour, année) à laquelle l'activité a eu lieu.
 - d. Saisissez le nombre de points affectés à l'activité dans la zone **Points**.
 - e. Cliquez sur **Ajouter**.
- L'activité ajoutée s'affiche dans le Carnet de notes.
4. Saisissez la note de chaque étudiant dans la colonne **Moyenne**.

Modification du Carnet de notes

Les informations contenues dans le Carnet de notes MimioStudio peuvent être modifiées des manières suivantes :

- Modification des informations sur les étudiants
- Suppression d'un étudiant
- Modification d'activités
- Modification des questions

Modification des informations sur les étudiants

Vous pouvez modifier les informations sur un étudiant, notamment son nom, son numéro d'identification, le numéro de son unité MimioVote et son adresse.

Pour modifier les informations sur un étudiant

1. Sélectionnez l'étudiant dont vous souhaitez modifier les informations.
2. Dans le volet Etudiant, cliquez sur  **Modifier étudiant**.
La boîte de dialogue Modifier étudiant s'ouvre.
3. Apportez toutes les modifications souhaitées aux informations sur l'étudiant.
4. Cliquez sur **OK** pour enregistrer les modifications.

Suppression d'un étudiant

Vous pouvez supprimer un étudiant d'une classe à tout moment. La suppression permanente d'un étudiant entraîne la suppression de l'étudiant de la classe, ainsi que de tous les résultats de ses activités dans le Carnet de notes.

Pour supprimer un étudiant d'une classe

1. Sélectionnez la classe qui contient l'étudiant à supprimer.
2. Sélectionnez l'étudiant à supprimer.
3. Dans le menu **Edition**, sélectionnez **Supprimer**.
4. Suivez les instructions de la boîte de dialogue **Confirmer la suppression** et cliquez sur **OK**.

L'étudiant sélectionné et toutes les informations le concernant sont définitivement supprimés de Carnet de notes.

Modification d'activités

A tout moment, vous pouvez modifier le nom, le type et la pondération d'une activité.

Pour modifier une activité

1. Sélectionnez l'activité à modifier.
2. Dans le volet Activité, cliquez sur  **Modifier Activité**.

- La boîte de dialogue Modifier Activité s'ouvre.
- La boîte de dialogue **Modifier Activité** permet d'effectuer les opérations suivantes :
 - saisir un nouveau nom pour l'activité dans le champ **Nom** ;
 - choisir un type d'activité différent dans la liste **Type** ;
 - entrer une nouvelle pondération pour l'activité dans le champ **Pondération**.
 - Cliquez sur **OK** pour enregistrer les modifications.

Modification des questions

Lorsque vous posez une question, une copie de celle-ci, accompagnée de la réponse correcte, est enregistrée dans le Carnet de notes. Le Carnet de notes permet de modifier le texte, le type et la pondération de la question, ainsi que la réponse correcte.

Par exemple, si la réponse définie comme réponse correcte d'un objet de question est en fait incorrecte, elle peut être modifiée dans le Carnet de notes pour mettre à jour les résultats des étudiants automatiquement.

-  La modification de la réponse à une question dans le Carnet de notes ne s'applique pas automatiquement à la réponse de l'objet de question dans le Bloc-notes. Pour que la modification de la réponse soit appliquée dans les activités suivantes, vous devez modifier l'objet de question dans le Bloc-notes.

Pour modifier une question

- Sélectionnez la question à modifier.
- Dans le volet Question, cliquez sur  **Modifier la question**.
- La boîte de dialogue **Modifier la question** permet d'effectuer les opérations suivantes :
 - Modifier le texte de la question ou de la réponse sous **Informations sur la question** ;
 - Modifier la réponse correcte à la question en cliquant sur le bouton situé à gauche ;
 - Choisir un type de question différent dans la liste **Type** ;
 - Entrer une nouvelle pondération pour la question dans le champ **Pondération**.
- Cliquez sur **OK** pour enregistrer les modifications.

Génération de rapports

Le Carnet de notes MimioStudio permet de générer différents types de rapports. Les rapports sont générés sous forme de fichiers HTML et s'affichent dans le navigateur Web par défaut.

Vous pouvez générer les types de rapports suivants :

- Rapport de note de classe : rapport de note pour tous les étudiants d'une classe donnée
- Rapport d'activité de classe : rapport détaillé de l'activité sélectionnée
- Rapport récapitulatif d'un étudiant : résumé de toutes les activités d'un étudiant donné
- Rapport des activités d'un étudiant : rapport détaillé de toutes les activités sélectionnées d'un étudiant donné

Vous pouvez générer des rapports dans les volets Classe, Activité et Etudiant du Carnet de notes ou à l'aide du menu Rapports.

Exportation de la liste des étudiants

Vous pouvez exporter la liste des étudiants d'une classe que vous avez enregistrée dans le Carnet de notes au format TXT (fichier de texte Unicode délimité par des tabulations).

Pour exporter une liste d'étudiants

1. Affichez la classe qui contient les étudiants que vous souhaitez exporter.
2. Dans le menu **Fichier**, sélectionnez **Exporter**, puis **Etudiants**.
La boîte de dialogue Exporter Etudiants s'ouvre.
3. Sélectionnez **Exporter les informations sur l'étudiant**, puis cliquez sur **OK**.
La boîte de dialogue Enregistrer sous s'affiche.
4. Saisissez le nom du fichier dans le champ **Nom de fichier** et cliquez sur **Enregistrer**.

Archivage de classes

Pour archiver vos classes, exportez-les dans un fichier MVA Carnet de notes MimioStudio. Le fichier d'archive contient toutes les informations liées à l'étudiant, ses activités et ses résultats. Vous pouvez utiliser ce fichier pour effectuer une sauvegarde de vos classes ou pour les déplacer d'un Carnet de notes à un autre.

Pour archiver une classe

1. Dans le menu **Fichier**, sélectionnez **Exporter**, puis **Classe**.
La boîte de dialogue Exporter la classe s'ouvre.
2. Sélectionnez **Exporter les informations de classe**, puis cliquez sur **OK**.
La boîte de dialogue Enregistrer sous s'affiche.
3. Entrez le nom du fichier d'archive dans le champ **Nom de fichier** et cliquez sur **Enregistrer**.

Exportation des résultats

Vous pouvez exporter les résultats de classe et d'activité depuis le Carnet de notes au format TXT (fichier de texte Unicode délimité par des tabulations) ou CSV (valeurs séparées par des virgules) afin de pouvoir les utiliser dans d'autres applications. Vous pouvez exporter les informations suivantes :

- Résultats de la classe : incluent la moyenne de la classe pour tous les étudiants de la classe sélectionnée.
- Résultats de la classe et d'activités : incluent la moyenne de la classe pour tous les étudiants, ainsi que les notes des étudiants pour chaque activité menée
- Résultats d'activité : incluent les notes de tous les étudiants pour l'activité sélectionnée.

Pour exporter les résultats de la classe

1. Dans le menu **Fichier**, sélectionnez **Exporter**, puis **Classe**.
La boîte de dialogue Exporter la classe s'ouvre.
2. Sélectionnez **Exporter les résultats de la classe**, puis cliquez sur **OK**.
La boîte de dialogue Enregistrer sous s'affiche.
3. Saisissez le nom du fichier dans le champ **Nom de fichier** et cliquez sur **Enregistrer**.

Pour exporter les résultats de la classe et d'activité

1. Dans le menu **Fichier**, sélectionnez **Exporter**, puis **Classe**.
La boîte de dialogue Exporter la classe s'ouvre.
2. Sélectionnez **Exporter les résultats de la classe et d'activité**, puis cliquez sur **OK**.
La boîte de dialogue Enregistrer sous s'affiche.
3. Saisissez le nom du fichier dans le champ **Nom de fichier** et cliquez sur **Enregistrer**.

Pour exporter les résultats d'activité

1. Dans le menu **Fichier**, sélectionnez **Exporter**, puis **Activité**.
La boîte de dialogue Exporter Activité s'ouvre.
2. Sélectionnez **Exporter les résultats de question et d'activité**, puis cliquez sur **OK**.
La boîte de dialogue Enregistrer sous s'affiche.
3. Saisissez le nom du fichier dans le champ **Nom de fichier** et cliquez sur **Enregistrer**.

Ouverture de classes archivées

A tout moment, vous pouvez ouvrir des fichiers de classes archivés (MVD). Il vous suffit pour cela de les importer dans le Carnet de notes. Après importation, toutes les classes du fichier d'archive s'affichent avec les classes actuelles dans le Carnet de notes.

Pour ouvrir les classes archivées

1. Dans le menu **Fichier**, choisissez **Importer les classes**.
La boîte de dialogue **Ouvrir** s'affiche.
2. Accédez au fichier d'archive à importer et sélectionnez-le, puis cliquez sur **Ouvrir**.

Création des activités MimioVote

Vous pouvez créer des activités MimioVote dans le Bloc-notes MimioStudio.

-  Vous pouvez également utiliser Vote rapide MimioStudio pour poser des questions que vous n'avez pas créées préalablement dans Bloc-notes.

Vous pouvez ajouter à votre activité les types de questions suivants :

- VF : Vrai/Faux, Oui/Non ou D'accord/Pas d'accord
- AB : choix multiple de deux réponses possibles
- ABC : choix multiple de trois réponses possibles
- ABCD : choix multiple de quatre réponses possibles
- ABCDE : choix multiple de cinq réponses possibles



Création d'activités dans le Bloc-notes

Le Bloc-notes MimioStudio permet de créer tout type d'activité MimioVote. La création d'activités s'effectue en ajoutant des objets de question à des pages du Bloc-notes. Le dossier Questions et résultats de la Galerie MimioStudio comporte un ensemble varié d'objets de question prédéfinis pour faciliter la création d'activités dans le Bloc-notes.

-  Chaque objet de question contient une question unique qui doit figurer sur une page du Bloc-notes distincte.

Après avoir ajouté un objet de question à une activité, vous pouvez personnaliser les propriétés de l'objet pour modifier son apparence ou son comportement.



Pour créer une activité dans le Bloc-notes

1. Ouvrez un Bloc-notes nouveau ou existant.
2. Dans Galerie MimioStudio, cliquez sur la flèche en regard du dossier **Questions et résultats**, puis sélectionnez le dossier **Questions**.
3. Faites glisser l'objet de question de votre choix de la Galerie vers le Bloc-notes.
 Une page du Bloc-notes ne peut contenir qu'un seul objet de question.
4. Saisissez le texte de la question dans le champ Question.
5. Saisissez une réponse possible à la question dans chaque champ Réponse.
6. Sélectionnez la réponse correcte.
7. Pour ajouter une autre question à l'activité, procédez comme suit :
 - a. Cliquez sur  pour ajouter une nouvelle page au Bloc-notes.
 - b. Renouvelez les étapes 3 à 6 pour ajouter une question à la nouvelle page.

Modification des objets de question

La Galerie MimioStudio inclut une gamme d'objets de question prédéfinis pour créer des activités MimioVote. Une fois un objet de question ajouté à une page du Bloc-notes, vous pouvez utiliser les objets de question en l'état ou modifier leurs propriétés. Vous pouvez modifier le type de question, l'animation des réponses correctes et la pondération des questions.

Pour modifier un objet de question

1. Cliquez sur  en bas à droite de l'objet de question à modifier.
Les propriétés de l'objet de question s'affichent.
2. Pour modifier les propriétés des objets de question, procédez comme suit :
 - Pour modifier le type de question, sélectionnez-en un disponible.
 - Pour modifier l'animation des réponses correctes, sélectionnez-en une disponible.
 - Pour modifier la pondération de la question, entrez celle de votre choix dans le champ de pondération, .
3. Cliquez sur  pour enregistrer les modifications et afficher l'objet de question.

Importation des évaluations standard

Vous pouvez importer des évaluations standard dans le Bloc-notes MimioStudio pour les utiliser avec MimioVote.

Seuls les fichiers exportés de ExamView® au format Blackboard® (6.0-7.0) peuvent être importés dans le Bloc-notes.

-  Pour plus d'informations sur l'installation d'ExamView®, et le téléchargement et l'exportation de fichiers ExamView®, consultez la documentation d'ExamView®.

Pour importer une évaluation standard

1. Démarrez le Bloc-notes MimioStudio et cliquez sur .
La boîte de dialogue Ouvrir s'affiche.
2. Accédez au fichier à importer et sélectionnez-le, puis cliquez sur **Ouvrir**.
Le fichier importé s'affiche dans le Bloc-notes.

Impression des activités

Vous pouvez imprimer une activité à partir du Bloc-notes, que vous utiliserez comme activité individualisée. Généralement, lorsque vous imprimez une présentation Bloc-notes, chaque page du Bloc-notes s'imprime séparément. Toutefois, vous pouvez imprimer l'activité de telle sorte qu'une page contienne plusieurs questions.

 Lorsque vous décidez d'imprimer une activité, un fichier HTML est créé à partir de l'activité Bloc-notes. Celui-ci contient l'intégralité du texte des questions et des réponses, mais aucune image. Vous pouvez l'imprimer ou l'enregistrer, au choix.

Pour imprimer une activité

1. Ouvrez l'activité à imprimer.
2. Procédez selon l'une des méthodes suivantes :
 - Cliquez sur  sur la Barre d'outils de vote.
 - Dans le menu **Fichier**, choisissez **Imprimer le test**.
La boîte de dialogue Sélectionner la classe s'ouvre.
3. Sélectionnez la classe dont vous souhaitez imprimer l'activité à partir de la liste **Classe**, puis cliquez sur **OK**.
L'activité s'affiche sous forme de fichier HTML dans le navigateur Web par défaut.
4. Dans le menu **Fichier**, choisissez **Imprimer**.
La boîte de dialogue Imprimer s'affiche.
5. Cliquez sur **Imprimer**.



Utilisation de l'unité MimioVote

Une unité MimioVote est affectée à chaque étudiant de la classe. Dans le cadre des activités, les étudiants doivent utiliser l'unité MimioVote qui leur est affectée.

Par défaut, chaque bouton de l'unité MimioVote s'allume avec une couleur différente. Vous pouvez désactiver les couleurs et allumer tous les boutons avec une lumière blanche. Pour plus d'information sur la modification de la couleur des boutons, reportez-vous à la rubrique Définition des paramètres de vote.

Réponse aux questions

Selon le type de question posée, les boutons adéquats s'allument sur l'unité MimioVote.

Par exemple, si la question posée exige une réponse du type Vrai/Faux, seuls les boutons  et  s'allument sur les unités MimioVote. Les boutons A, B, C, D et E ne s'allument pas et n'enregistrent aucune réponse si l'étudiant appuie dessus.

Réponse aux questions d'activités gérées par l'enseignant

Dans le cadre des activités gérées par l'enseignant, les étudiants répondent aux questions qui s'affichent les unes après les autres.

Pour répondre à une question

- ▶ Appuyez sur le bouton de l'unité MimioVote, qui correspond à la réponse correcte pour la question affichée.

Réponse aux questions d'activités autogérées

Dans le cadre des activités autogérées, les étudiants répondent aux questions dans l'ordre qui leur convient. Le numéro de la question en cours s'affiche sur l'unité MimioVote. Pour chaque question, les boutons de réponse disponibles s'allument, ainsi que les boutons permettant de revenir à la question précédente et de passer à la question suivante.

Pour répondre aux questions d'une activité autogérée

1. Appuyez sur le bouton de l'unité MimioVote, qui correspond à la réponse correcte pour la première question.

L'unité passe automatiquement à la question suivante. Le numéro de la question actuelle s'affiche sur l'unité.

2. Renouvelez l'étape 1 pour chacune des questions restantes de l'activité.

 Il est possible de modifier les réponses à tout moment avant de les soumettre.

Utilisez les boutons ◀ et ▶ pour passer d'une question à l'autre, et vérifier vos réponses et les modifier à votre guise. Le bouton de la réponse actuellement sélectionnée clignote.

3. Lorsque vous avez répondu à toutes les questions de l'activité, appuyez sur ⊗.

 Pour soumettre vos réponses, vous devez avoir répondu à toutes les questions de l'activité. Le bouton ⊗ ne sera pas disponible tant que vous n'aurez pas répondu à toutes les questions.

Demande d'aide

A l'aide de leur unité MimioVote, les étudiants peuvent solliciter de l'aide ou demander à poser une question à tout moment.

Pour solliciter de l'aide

- ▶ Appuyez sur ? sur l'unité MimioVote.

Pour plus d'informations sur l'affichage des demandes d'aide, reportez-vous à la rubrique Affichage des demandes d'aide.

Utilisation de la Barre d'outils de vote

La Barre d'outils de vote offre tous les outils nécessaires pour faire l'appel, mener des activités avec votre classe, recueillir les réponses de vos étudiants et afficher les résultats.

Faire l'appel

MimioVote enregistre les résultats de l'appel qu'il permet de faire plus rapidement.

Pour faire l'appel

1. Dans la liste Classe, sélectionnez la classe pour laquelle vous souhaitez faire l'appel.
2. Cliquez sur  sur la Barre d'outils de vote.

La fenêtre Assiduité dresse la liste des étudiants de la classe sélectionnée.

A mesure que les étudiants indiquent leur présence, l'icône en regard de leur nom s'allume. Les étudiants indiquent qu'ils sont présent en appuyant sur ⊗ sur leur unité MimioVote.

3. Fermez la fenêtre **Assiduité** pour arrêter l'appel et enregistrer les résultats dans le Carnet de notes.

Utilisation du chronomètre

Le chronomètre de la Barre d'outils de vote affiche la durée écoulée depuis le début du questionnaire.

-  Le chronomètre démarre au début du questionnaire et s'arrête à la fin, automatiquement.

Direction des activités

Avec MimioVote, les activités peuvent être gérées par l'enseignant ou autogérées. Pour en savoir plus sur la direction d'activités, consultez les rubriques suivantes :



- Activité gérée par l'enseignant
- Utilisation du Vote rapide pour poser des questions
- Activité autogérée
- Affichage des résultats de question
- Affichage des résultats de session
- Affichage de la liste des étudiants qui n'ont pas répondu

Activité gérée par l'enseignant

Une fois créées dans Bloc-notes, les activités peuvent être réalisées avec la classe. Dans le cadre d'une activité gérée par l'enseignant, les questions s'affichent pour les étudiants les unes après les autres.

-  Le Vote rapide MimioStudio permet de poser des questions que vous n'avez pas déjà créées dans Bloc-notes, à tout moment au cours d'une activité gérée par l'enseignant.

Pour diriger une activité gérée par l'enseignant





1. Ouvrez la présentation Bloc-notes qui contient l'activité que vous souhaitez mener.
2. Dans la liste Classe, sélectionnez la classe qui prendra part à l'activité.
3. Affichez la première question pour la classe.
4. Cliquez sur  dans la Barre d'outils de vote pour démarrer l'interrogation.
 -  Dans le Bloc-notes, vous pouvez démarrer ou arrêter l'interrogation directement à partir de l'objet de question en cliquant sur .

Lorsque tous les étudiants ont répondu, l'interrogation s'interrompt et les résultats sont enregistrés dans le Carnet de notes.
5. Pour arrêter l'interrogation avant que tous les étudiants aient répondu, cliquez sur . L'interrogation s'interrompt et les résultats sont enregistrés dans le Carnet de notes.
6. Renouvelez les étapes 4 à 6 pour chacune des questions restantes de l'activité.
7. Lorsque les étudiants ont répondu à toutes les questions de l'activité, fermez la présentation et la Barre d'outils de vote pour mettre fin à l'activité.

Utilisation du Vote rapide pour poser des questions

Vote rapide MimioStudio permet de poser des questions que vous n'avez pas déjà créées dans Bloc-notes, à tout moment au cours d'une activité gérée par l'enseignant.









Pour poser une question avec le Vote rapide

- Pour démarrer le Vote rapide, procédez de l'une des façons suivantes :
 - Cliquez avec le bouton droit de la souris sur , puis choisissez **Vote rapide**.
 - (Mode interactif uniquement) Appuyez sur le bouton **Démarrer**, , sur la barre MimioTeach, puis cliquez sur **Vote rapide**.
- Dans la liste Classe, sélectionnez la classe qui prendra part à l'activité.
- Cliquez sur , puis choisissez le type de question avant de poser la question.
Lorsque tous les étudiants ont répondu, l'interrogation s'interrompt.
- Pour arrêter l'interrogation avant que tous les étudiants aient répondu, cliquez sur .
- Cliquez sur la lettre correspondant à la réponse correcte pour la question.
Les résultats pour la question sont enregistrés dans le Carnet de notes avec une capture d'écran.

Activité autogérée

Une fois créées dans Bloc-notes, les activités peuvent être réalisées avec la classe. Dans le cadre des activités autogérées, chaque étudiant doit disposer d'une copie imprimée de l'ensemble des questions. Pour plus d'informations sur l'impression des activités, reportez-vous à la rubrique Impression des activités.

Pour diriger une activité autogérée



- Ouvrez la présentation Bloc-notes qui contient l'activité que vous souhaitez mener.
- Dans la liste Classe, sélectionnez la classe qui prendra part à l'activité.
- Cliquez sur .
La fenêtre Test autogéré s'ouvre.
- (Facultatif) Programmez le chronomètre à l'aide des boutons  et .
Le chronomètre affiche le délai restant pour l'activité.
 Si vous ne le programmez pas, le chronomètre affiche la durée écoulée depuis le début du questionnaire.
- Cliquez sur  pour démarrer le questionnaire.
Les étudiants passent d'une question à l'autre à leur rythme à l'aide des boutons  et  de leur unité MimioVote.
Lorsque tous les étudiants ont validé leurs réponses ou lorsque le délai est écoulé, l'interrogation s'interrompt et les résultats sont enregistrés dans le Carnet de notes.
- Pour arrêter l'interrogation avant que tous les étudiants aient validé leurs réponses ou l'expiration du délai, cliquez sur .
Tous les résultats de l'activité sont enregistrés dans le Carnet de notes.

Affichage des résultats de question

Les résultats pour une question s'affichent dès l'arrêt de l'interrogation. Vous pouvez les afficher de plusieurs manières.

Pour afficher le résultat d'une question



- Cliquez sur  et choisissez **Résultat des questions**.
La fenêtre Résultats des questions s'affiche.

2. Pour modifier l'affichage des résultats, cliquez sur .
 -  Vous pouvez modifier le type et les couleurs du graphique affiché. Vous pouvez également afficher le nombre ou le pourcentage de réponses correctes.
3. Cliquez sur  pour enregistrer les modifications et afficher l'objet de question.

Affichage des résultats de session

Les résultats pour une activité s'affichent dès l'arrêt du questionnaire. Vous pouvez les afficher de plusieurs manières.

Pour afficher le résultat d'une activité

1. Cliquez sur  et choisissez **Résultats d'activité**.
La fenêtre Résultats d'activité s'affiche.
2. Pour modifier l'affichage des résultats, cliquez sur .
3. Cliquez sur  pour enregistrer les modifications et afficher l'objet de question.

Affichage de la liste des étudiants qui n'ont pas répondu

Lorsque vous interrogez une classe, le nombre d'étudiants ayant répondu à la question en cours s'affiche dans la Barre d'outils de vote. Vous pouvez afficher rapidement une liste de tous les étudiants qui n'ont toujours pas répondu.

Pour afficher la liste des étudiants qui n'ont pas répondu

- ▶ Cliquez sur  sur la Barre d'outils de vote.
La liste des étudiants qui n'ont toujours pas répondu s'affiche dans une fenêtre distincte.

Affichage des demandes d'aide

A l'aide de leur MimioVote, les étudiants peuvent solliciter de l'aide ou demander à poser une question à tout moment. Pour plus d'informations sur l'utilisation de l'unité MimioVote pour demander de l'aide, reportez-vous à la rubrique Demande d'aide.

Vous pouvez afficher rapidement une liste de tous les étudiants ayant sollicité de l'aide.

Pour afficher le nom des étudiants sollicitant de l'aide

1. Cliquez sur  sur la Barre d'outils de vote.
La liste des étudiants ayant sollicité de l'aide s'affiche dans une fenêtre distincte.
2. Cliquez sur l'icône représentant un étudiant pour le supprimer de la liste.

Entretien de MimioVote

Les rubriques suivantes contiennent des informations sur le nettoyage et le rangement du système MimioVote.

- Nettoyage de MimioVote
- Rangement de MimioVote

Nettoyage de MimioVote

De par sa conception, MimioVote offre un service durable et fiable, pour peu d'entretien.

Pour nettoyer votre MimioVote, il suffit de disposer :

- d'un chiffon non pelucheux ;
- d'alcool isopropylique, de liquide vaisselle dilué ou de produit pour vitres dilué.
 - ⚠ Si vous optez pour un produit pour vitres, assurez-vous qu'il ne contient pas d'ammoniaque.

Pour nettoyer la station et les unités MimioVote

1. Débranchez le câble d'alimentation.
2. Passez le chiffon non pelucheux sur l'extérieur de la station MimioVote et de chaque unité MimioVote.
3. Éliminez la poussière et les traces avec les solutions de nettoyage indiquées ci-dessus.
 - ⚠ Évitez d'utiliser des liquides sur les contacts de chargement exposés. Assurez-vous qu'aucun liquide ne s'infiltré par les ouvertures de l'appareil.
4. Rebranchez le câble d'alimentation.

Rangement de MimioVote

Le système MimioVote est livré avec une malette permettant de transporter la station et les unités MimioVote. Vous pouvez l'utiliser pour transporter le système MimioVote, mais aussi pour le ranger lorsque vous ne l'utilisez pas.

Chapitre 8

MimioView

MimioView s'intègre de façon transparente au logiciel MimioStudio pour afficher des documents, des objets tridimensionnels et des lames de microscope, pour une projection à toute votre classe. Vous pouvez utiliser le MimioView pour afficher des images fixes ou des vidéos en temps réel.

Composants

Le coffret MimioView contient les éléments suivants :

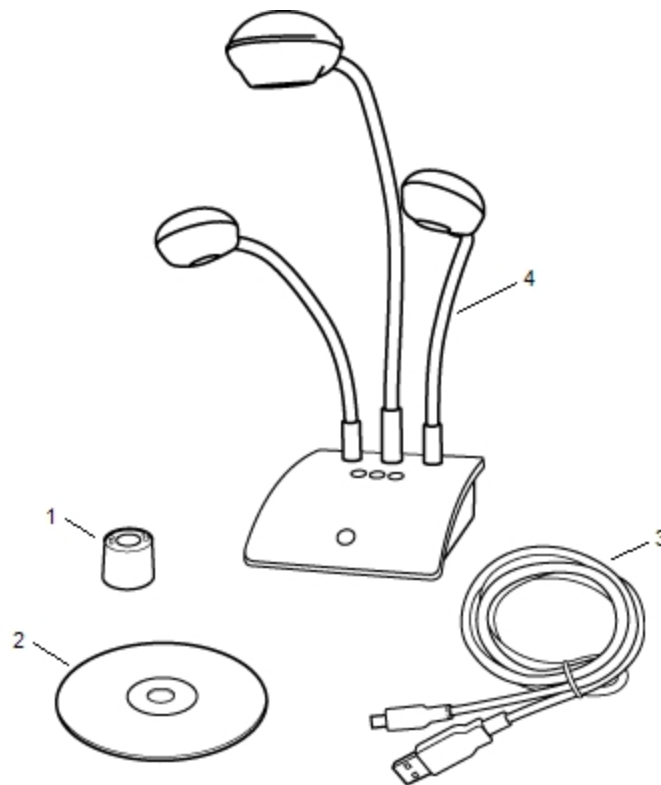

| | | | |
|---|--------------------------|---|-----------------------------------|
| 1 | Adaptateur de microscope | 3 | Câble USB |
| 2 | DVD MimioStudio | 4 | Projecteur de documents MimioView |

Si l'un des éléments ci-dessus fait défaut, veuillez contacter le support technique.

A propos du MimioView

La caméra MimioView permet l'affichage de documents, d'objets tridimensionnels et de lames de microscope.

Un col de cygne souple fixe la caméra et les lampes MimioView au socle MimioView. Ainsi, vous pouvez orienter avec précision la caméra et les lampes pour un affichage optimal de l'objet que vous présentez.

La figure suivante illustre les composants principaux de la caméra MimioView.

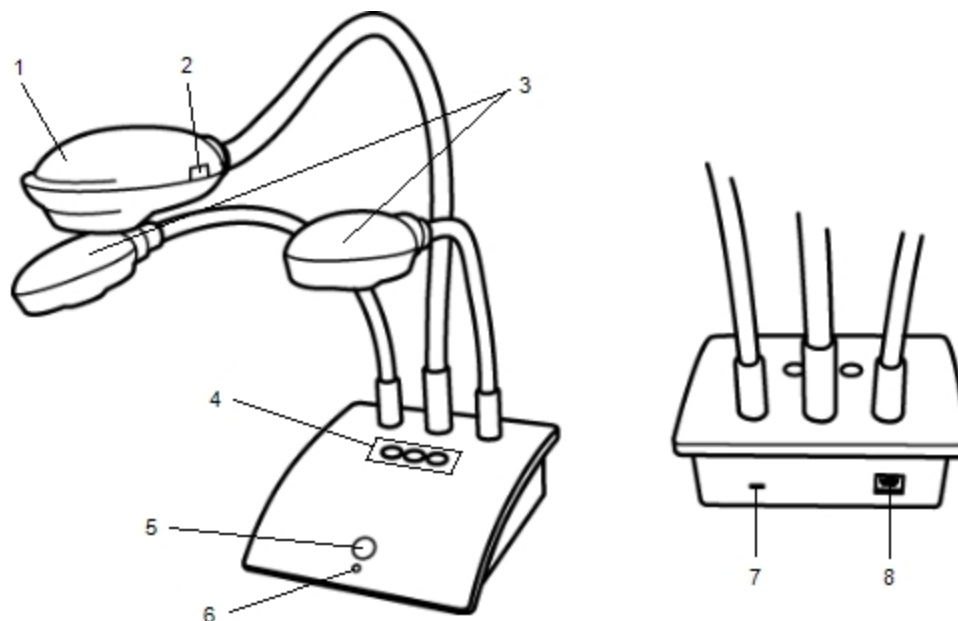

| | | | |
|---|---|---|-------------------------------|
| 1 | Caméra | 5 | Bouton d'affichage |
| 2 | Mise au point automatique | 6 | Voyant d'état |
| 3 | Voyants | 7 | Encoche de blocage Kensington |
| 4 | Boutons Réglage automatique, Pivoter et Figer | 8 | Port USB Micro-B |

Voyants d'état













Ce voyant indique l'état de la caméra MimioView.

| | |
|---------------------------|---|
| Désactivé | Hors tension ; le câble USB n'est pas branché ou l'ordinateur est éteint. |
| Lumière verte continue | Le MimioView est connecté et sous tension ; le logiciel MimioStudio est en cours d'exécution. |
| Lumière verte clignotante | Le MimioView est connecté et sous tension ; le logiciel MimioStudio n'est pas en cours d'exécution. |

A propos du Affichage MimioStudio

La fenêtre Affichage affiche l'image capturée par la caméra MimioView. Dans la fenêtre Affichage, vous pouvez faire pivoter l'image, effectuer un zoom, annoter l'image à l'aide des Outils MimioStudio, régler le contraste et la luminosité, figer l'image, et bien plus encore.

Le tableau suivant décrit les fonctionnalités principales de la fenêtre Affichage MimioStudio.

| | | | |
|---|--|---|--|
|  | Allumer/Eteindre les lampes |  | Copier la partie sélectionnée de l'image |
|  | Réglage automatique |  | Zoom avant |
|  | Régler la luminosité et le contraste |  | Zoom arrière |
|  | Faire pivoter de 90 degrés dans le sens contraire des aiguilles d'une montre |  | Zoom pour ajuster l'image à la fenêtre |
|  | Faire pivoter de 90 degrés dans le sens des aiguilles d'une montre |  | Ouvrir les Outils MimioStudio |
|  | Figer/Débloquer l'image |  | Afficher en Plein écran |
|  | Effacer tous les marquages | | |

Prise en main

Pour installer et commencer à utiliser MimioView, consultez les rubriques suivantes :

- Installation du MimioView
- Ouverture de la fenêtre Affichage
- Fermeture de la fenêtre Affichage

Installation du MimioView

Une fois le logiciel MimioStudio installé sur votre ordinateur, l'installation du MimioView est rapide.

Pour installer MimioView

1. Retirez la protection de la lentille de la caméra MimioView.

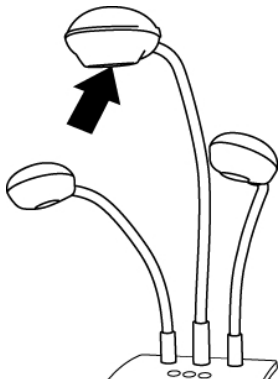

2. Branchez le câble USB au port USB Micro-B situé à l'arrière du socle de la caméra.

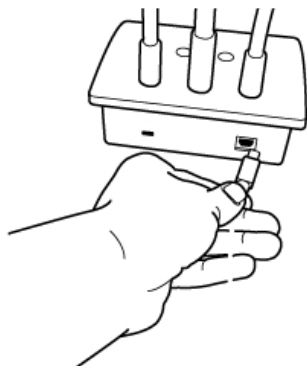

3. Branchez l'autre extrémité du câble USB à un port USB disponible sur votre ordinateur.

Ouverture de la fenêtre Affichage

Lorsque vous appuyez sur le bouton d'affichage de MimioView, la caméra et les lampes s'allument, et la fenêtre Affichage MimioStudio s'ouvre automatiquement.

Pour ouvrir la fenêtre Affichage

- ▶ Appuyez sur  sur le socle de MimioView.
La fenêtre Affichage MimioStudio s'ouvre, et la caméra et les lampes s'allument.

Fermeture de la fenêtre Affichage

Vous pouvez fermer la fenêtre Affichage MimioStudio à partir de la fenêtre Affichage ou directement à partir de la caméra MimioView.

Pour fermer la fenêtre Affichage

- ▶ Procédez selon l'une des méthodes suivantes :
 - Fermez la fenêtre Affichage MimioStudio
La caméra et les lampes s'éteignent automatiquement.
 - Appuyez sur  sur le socle de la caméra.
La caméra et les lampes s'éteignent, et la fenêtre Affichage MimioStudio se ferme.

Utilisation du MimioView

MimioView permet d'afficher une image fixe ou une vidéo en temps réel de documents, d'objets tridimensionnels ou de lames de microscope. Vous pouvez également utiliser les Outils MimioStudio pour annoter l'image fixe ou la vidéo en temps réel affichée dans la fenêtre Affichage ; vous pouvez alors enregistrer l'image dans le Bloc-notes ou la Galerie pour une utilisation ultérieure.

Affichage d'une image

MimioView permet d'afficher une image fixe ou une vidéo en temps réel de documents, d'objets tridimensionnels ou de lames de microscope.

Affichage d'un document

MimioView permet d'afficher un document, un livre ou tout autre objet bidimensionnel.



Pour afficher un document

1. Déposez le document sous la caméra MimioView.
2. Réglez la caméra afin d'afficher l'image qui convient dans la fenêtre Affichage.
3. Réglez les lampes pour éclairer le document comme vous le souhaitez.
4. Appuyez sur  sur le socle de MimioView.

Affichage d'un objet

MimioView permet d'afficher un objet tridimensionnel. La caméra et les lampes sont fixées au socle de MimioView par un col de cygne souple. Ainsi, vous pouvez orienter avec précision la caméra et les lampes afin d'afficher au mieux l'objet que vous présentez.

Pour afficher un objet tridimensionnel

1. Placez l'objet sous la caméra MimioView.
2. Réglez la caméra afin d'afficher l'image qui convient dans la fenêtre Affichage.
3. (Facultatif) Appuyez sur  pour faire pivoter l'image dans la direction souhaitée.
4. Réglez les lampes pour éclairer l'objet comme vous le souhaitez.
5. Appuyez sur  sur le socle de MimioView.

Affichage d'une lame de microscope

L'adaptateur de microscope fourni permet d'afficher une image issue d'un microscope à l'aide de la caméra MimioView.

 Vous pouvez utiliser l'adaptateur de microscope avec un oculaire de 28 mm.

Pour afficher une lame de microscope

1. Réglez le microscope de manière à obtenir la vue souhaitée à travers l'oculaire.
2. Vissez et verrouillez l'adaptateur de microscope sur la caméra MimioView.
3. Faites glisser délicatement l'autre extrémité de l'adaptateur dans l'oculaire du microscope.

 Assurez-vous que l'image reste nette lorsque vous fixez l'adaptateur de microscope.

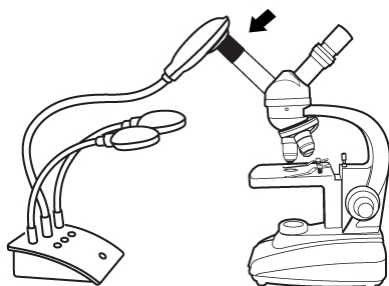



L'image issue du microscope s'affiche dans la fenêtre Affichage.

4. Ajustez l'image en effectuant les réglages nécessaires sur le microscope.
5. Appuyez sur  sur le socle de MimioView.



Figement d'une image

L'image capturée par la caméra MimioView s'affiche dans la fenêtre Affichage. Par défaut, une image en temps réel s'affiche. Vous pouvez néanmoins choisir d'afficher une image fixe de l'objet.

Pour figer l'image

- ▶ Procédez selon l'une des méthodes suivantes :
 - Appuyez sur  sur le socle de MimioView.
 - Cliquez sur  dans la barre d'outils Affichage.

L'image se fige dans la fenêtre Affichage.

- 💡 Pour revenir à l'affichage vidéo en temps réel, appuyez sur  ou cliquez à nouveau sur .

Ajustement de l'image

Certaines fonctionnalités de MimioView facilitent l'ajustement de l'image affichée dans la fenêtre Affichage MimioStudio ; inutile de régler la caméra ou de bouger l'objet présenté.

Vous pouvez ajuster l'image affichée des manières suivantes :

- Rotation de l'image
- Zoom sur l'image
- Définition des paramètres

Rotation de l'image



Vous pouvez faire pivoter rapidement l'image affichée dans la fenêtre Affichage à partir de la caméra MimioView ou de la fenêtre Affichage.

Pour faire pivoter une image à partir de la caméra MimioView

- ▶ Appuyez sur  sur MimioView.

L'image affichée dans la fenêtre Affichage pivote de 90 degrés dans le sens des aiguilles d'une montre.

Pour faire pivoter une image à partir de la fenêtre Affichage

- ▶ Procédez selon l'une des méthodes suivantes :
 - Pour faire pivoter l'image dans le sens des aiguilles d'une montre, cliquez sur .
 - Pour faire pivoter l'image dans le sens inverse des aiguilles d'une montre, cliquez sur .



L'image affichée dans la fenêtre Affichage pivote de 90 degrés dans la direction sélectionnée.

Zoom sur l'image

Vous pouvez effectuer un zoom rapide sur l'image affichée dans la fenêtre Affichage.

- 💡 Vous pouvez également effectuer un zoom sur l'image affichée dans la fenêtre Affichage à l'aide de l'outil Zoom des Outils MimioStudio.

Pour effectuer un zoom sur l'image



- ▶ Procédez selon l'une des méthodes suivantes :
 - Pour effectuer un zoom avant sur l'image, cliquez sur  dans la barre d'outils.
 - Pour effectuer un zoom arrière sur l'image, cliquez sur  dans la barre d'outils.
 - Pour ajuster l'image à la fenêtre Affichage MimioStudio, cliquez sur  dans la barre d'outils.

- 💡 Si la zone de l'image à afficher n'est pas visible dans la fenêtre Affichage, utilisez les barres de défilement.



Définition des paramètres

Le réglage de la luminosité et du contraste peut être manuel ou automatique.

Pour régler les paramètres automatiquement :

- Procédez selon l'une des méthodes suivantes :
 - Appuyez sur  sur le socle de MimioView.
 - Cliquez sur  dans la barre d'outils Affichage.

Pour régler les paramètres manuellement :

1. Cliquez sur  dans la barre d'outils Affichage.
La barre d'outils Paramètres avancés s'affiche.
2. Déplacez le curseur de la luminosité ou du contraste vers la droite ou vers la gauche pour régler les paramètres en fonction de vos besoins.
3. Cliquez sur  pour masquer la barre d'outils Paramètres avancés.

Annotation d'une image

Vous pouvez utiliser les Outils MimioStudio pour annoter l'image affichée dans la fenêtre Affichage.

- 💡 Vous pouvez également ajouter des objets à la fenêtre Affichage à partir de la Galerie MimioStudio.

Voir Ajout d'objets aux Outils MimioStudio pour plus d'informations sur l'utilisation de MimioStudio Outils.

Les fonctionnalités d'objet, de dessin et de manipulation suivantes des Outils MimioStudio sont disponibles dans la fenêtre Affichage.

| | | | |
|---|--------------------------------------|---|-------------------------|
|  | Outil de sélection |  | Zoom |
|  | Styler |  | Pinceau |
|  | Texte |  | Surligneur |
|  | Ligne |  | Flèche à la fin |
|  | Flèche au début |  | Double flèche |
|  | Rectangle |  | Ellipse |
|  | Triangle |  | Triangle droit |
|  | Etoile à 5 pointes |  | Hexagone |
|  | Pentagone |  | Reconnaissance de forme |
|  | Gomme |  | Insérer un fichier |
|  | Pipette |  | Plus de couleurs |
|  | Remplissage objet |  | Curseur d'épaisseur |
|  | Couleur de contour et de remplissage |  | Palette de couleurs |
|  | Ligne continue |  | Ligne en tirets |
|  | Ligne en pointillé |  | Transparence |

Effacement de toutes les annotations d'une image

Vous pouvez effacer en un clin d'œil toutes les annotations dans la fenêtre Affichage.

Pour effacer toutes les annotations

- ▶ Cliquez sur  dans la barre d'outils Affichage.
Toutes les annotations, y compris les objets ajoutés, sont effacées de la fenêtre Affichage.

Transfert d'une image

Vous pouvez transférer une image, en partie ou en totalité, de la fenêtre Affichage vers une page du Bloc-notes, la Galerie ou une autre application.



Pour transférer une image

1. Cliquez sur  dans la barre d'outils Affichage.
La zone d'image s'affiche avec un masque transparent.
2. Faites glisser le curseur pour tracer une zone de sélection tout autour de la zone à copier.
La zone sélectionnée est enregistrée sous forme d'image dans le Presse-papiers.
3. Collez l'image dans l'application de votre choix.

Extinction des lampes

Lorsque vous mettez MimioView sous tension, la caméra et les deux lampes s'allument. Néanmoins, si vous souhaitez utiliser la caméra sans les lampes, vous pouvez les éteindre.

Pour éteindre les lampes

- Cliquez sur  dans la barre d'outils Affichage.
-  Pour rallumer les lampes, cliquez à nouveau sur .

Entretien de MimioView

Les rubriques suivantes contiennent des informations sur le nettoyage, le rangement et le montage de MimioView.

- Nettoyage du MimioView
- Montage permanent du MimioView

Nettoyage du MimioView

De par sa conception, MimioView offre un service durable et fiable, pour peu d'entretien.

Pour nettoyer votre MimioView, il suffit de disposer :

- d'un chiffon non pelucheux ;
- d'alcool isopropylique, de liquide vaisselle dilué ou de produit pour vitres dilué.
-  Si vous optez pour un produit pour vitres, assurez-vous qu'il ne contient pas d'ammoniaque.

Pour nettoyer l'extérieur de MimioView

1. Débranchez le câble USB.
2. Passez le chiffon non pelucheux sur l'extérieur de MimioView.
3. Éliminez la poussière et les traces avec les solutions de nettoyage indiquées ci-dessus.
-  Assurez-vous qu'aucun liquide ne s'infiltré par les ouvertures de l'appareil.
4. Rebranchez le câble USB.

Pour nettoyer la lentille de la caméra

- ▶ Passez délicatement un chiffon sec non pelucheux sur la surface de la lentille.

Montage permanent du MimioView

Il est possible de fixer de manière permanente MimioView à une table ou à un bureau à l'aide d'une monture VESA standard et quatre vis de taille M4.

Pour fixer MimioView de manière permanente

1. Fixez la monture VESA à la table ou au bureau.
La documentation VESA contient de plus amples informations à ce sujet.
2. Fixez la base VESA au socle de MimioView, comme illustré.

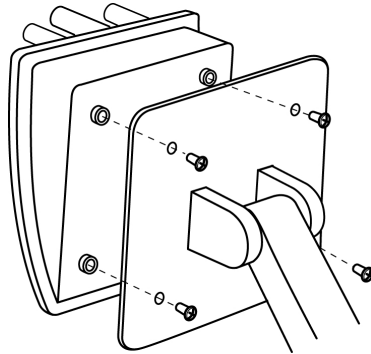

Chapitre 9

MimioPad

Grâce au nouveau MimioPad, enseignants et étudiants peuvent collaborer en utilisant les leçons du tableau blanc interactif en se trouvant jusqu'à 9 mètres de l'ordinateur. Le MimioPad peut être utilisé seul avec le logiciel de salle de classe MimioStudio ou associé au système interactif MimioTeach et à d'autres produits MimioClassroom. Tout ce que vous écrivez et dessinez sur le MimioPad apparaît instantanément sur le tableau blanc.

MimioPad peut être utilisé en mode Enseignant ou en mode Etudiant. Si plusieurs MimioPad sont utilisés dans la même salle de classe, le premier MimioPad allumé démarre en mode Enseignant, permettant le contrôle total du bureau. Chaque MimioPad supplémentaire démarre automatiquement en mode Etudiant. Les enseignants peuvent passer le contrôle du bureau à tout MimioPad en mode Etudiant et lancer les activités de groupe afin que les étudiants possédant un MimioPad puissent participer à une activité.

 Pour plus d'informations sur la tablette MimioPad originale, reportez-vous au site Web Mimio à l'adresse www.mimio.com.

Composants

Le coffret MimioPad contient les éléments suivants :

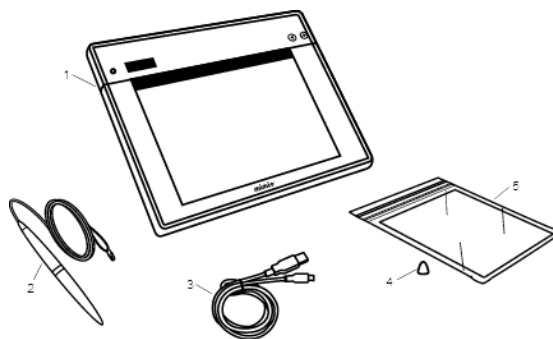

| | | | |
|---|-----------|---|---|
| 1 | MimioPad | 4 | Pointe de stylet de remplacement |
| 2 | Stylet | 5 | Carte de référence des touches de raccourci |
| 3 | Câble USB | | |

Si l'un des éléments ci-dessus fait défaut, veuillez contacter le support technique.

A propos de MimioPad

Familiarisez-vous avec les fonctions de votre MimioPad présentées dans les illustrations suivantes.

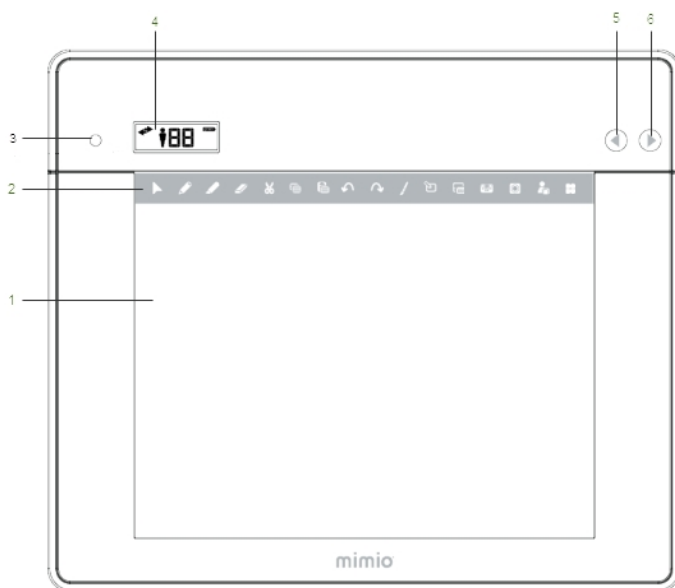

| | | | |
|---|-------------------------------------|---|-----------------|
| 1 | Zone active | 4 | Écran LCD |
| 2 | Touches de raccourci | 5 | Page précédente |
| 3 | Bouton d'alimentation/Voyant d'état | 6 | Page suivante |

Voyant d'état





La couleur du voyant indique l'état de la tablette MimioPad.

| | |
|----------------------------|---|
| Désactivé | Hors tension ; la tablette MimioPad est éteinte. |
| Lumière verte continue | MimioPad est connecté et le logiciel MimioStudio est en cours d'exécution. |
| Lumière verte clignotante | MimioPad est connecté ou en cours de connexion et le logiciel MimioStudio n'est pas en cours d'exécution. |
| Lumière orange continue | Le MimioPad ne trouve aucun MimioHub disponible. |
| Lumière orange clignotante | Le MimioPad recherche un MimioHub disponible. |

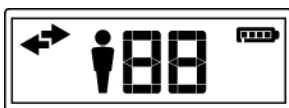
A propos des indicateurs de caractéristiques

Les indicateurs de caractéristiques de l'écran LCD sont décrits ci-dessous.



| | | |
|---|---------------------------|---|
|  | Connecté | Le MimioPad est connecté à l'ordinateur. |
|  | Stylet connecté | Le stylet se trouve à distance de détection du MimioPad. |
|  | Mode Enseignant | La tablette MimioPad est en mode Enseignant. |
|  | Numéro d'identification | Affiche le numéro d'identification de la tablette MimioPad. Chaque MimioPad possède un numéro d'identification différent. |
|  | Indicateur de la batterie | Indique le niveau de chargement de la batterie du MimioPad. |

Prise en main

Votre MimioPad est installé simultanément à l'installation du logiciel MimioStudio. Suivez ces instructions pour commencer à utiliser votre MimioPad.

Chargement de la tablette MimioPad

Utilisez le câble USB fourni pour charger la batterie du MimioPad. Il se peut que cette batterie Li-ion du MimioPad soit déjà en partie chargée. Il convient toutefois de la charger complètement avant d'utiliser le MimioPad pour de meilleurs résultats. Le chargement initial de la batterie peut prendre jusqu'à 5 heures.

Pour charger la batterie

1. Branchez le câble USB sur le bloc et sur l'ordinateur.
2. Si le MimioPad est éteint, appuyez sur le bouton d'alimentation pour l'allumer.
3. Lorsque la batterie est entièrement chargée, débranchez le câble USB du bloc et de l'ordinateur.

Configuration de MimioPad

Le MimioPad se connecte à votre ordinateur à l'aide du MimioHub standard.

Pour configurer MimioPad

1. Branchez le MimioHub dans un port USB de votre ordinateur
2. Allumez le MimioPad.
Une fois l'appareil allumé, le MimioHub détectera le MimioPad.
3. A l'invite du logiciel, cliquez sur **Oui** pour connecter le MimioPad au MimioHub.
Le MimioPad est connecté à l'ordinateur. S'il s'agit du premier ou du seul MimioPad connecté à cet ordinateur, le MimioPad est démarré en mode Enseignant et affiche l'icône correspondante.

-  Si l'invite ne s'affiche pas, reportez-vous à la section Définition des paramètres de périphériques de salle de classe pour plus d'informations sur la connexion des périphériques disponibles à votre ordinateur.

Remplacement de la batterie de la tablette MimioPad

La batterie du MimioPad peut facilement être remplacée en cas de besoin. Pour cela, vous devez disposer d'un tournevis.

















Pour remplacer la batterie

1. A l'aide d'un tournevis, retirez la vis sur le couvercle du compartiment de la batterie.
2. Retirez le couvercle du compartiment de la batterie.
3. Retirez la batterie de son compartiment.
4. Insérez la nouvelle batterie.
5. Remettez le couvercle du compartiment de la batterie en place et replacez la vis.

Utilisation de MimioPad

Utilisation des touches de raccourci

Les touches de raccourci figurent en haut de la zone active du bloc. Elles vous permettent d'accéder rapidement aux fonctions du logiciel MimioStudio.



| | | | |
|---|--------------------|---|-----------------------|
|  | Outil de sélection |  | Répéter |
|  | Styler |  | Outils |
|  | Surligneur |  | Annotation de l'écran |
|  | Gomme |  | Outil texte |
|  | Couper |  | MimioVote |
|  | Copier |  | MimioView |
|  | Coller |  | Contrôler |
|  | Annuler |  | Démarrer |

Utilisation des Collaborate MimioStudio

En utilisant MimioPad, vous pouvez conduire une activité de groupe. L'affichage se divise automatiquement en espaces de travail séparés, selon le nombre de tablettes MimioPad connectées à votre ordinateur.

Lorsque vous quittez Collaborate, chaque espace de travail étudiant est automatiquement archivé en tant que page de Bloc-notes MimioStudio séparée dans le dossier Session de travail collectif dans Galerie MimioStudio.

Le tableau suivant présente plusieurs manières d'accéder à Collaborate.

| Point de départ | Procédure à suivre |
|--------------------|--|
| Outils MimioStudio | Cliquez sur le bouton Applications ,  , puis choisissez  Collaborate . |

Agrandissement de l'espace de travail

Vous pouvez agrandir un espace de travail étudiant pour souligner un travail individuel pour la classe.



Pour agrandir un espace de travail

- ▶ Cliquez sur  en bas de l'espace de travail pour l'agrandir.
L'espace de travail sélectionné s'affiche en mode plein écran.

Partage du contrôle

Vous pouvez passer le contrôle du bureau à tout MimioPad actif.

Pour partager le contrôle

1. Cliquez sur le bouton **Applications**, , puis choisissez  **Contrôle**.
2. Cliquez sur la tablette étudiant à laquelle passer le contrôle.

Association d'un autre MimioPad au MimioHub

Chaque MimioPad se connecte à votre ordinateur à l'aide du MimioHub standard.

-  Vous pouvez utiliser le même MimioHub pour connecter tous les périphériques MimioClassroom à votre ordinateur.

Pour associer un autre MimioPad au MimioHub

1. Allumez le MimioPad.
Une fois l'appareil allumé, le MimioHub installé en premier détectera le MimioPad.
 2. A l'invite du logiciel, cliquez sur **Oui** pour connecter le MimioPad au MimioHub.
Le second MimioPad est connecté à votre ordinateur et chaque MimioPad reçoit le numéro qui convient automatiquement.
-  Si l'invite ne s'affiche pas, reportez-vous à la section Définition des paramètres de périphériques de salle de classe pour plus d'informations sur la connexion des périphériques disponibles à votre ordinateur.

Remplacement du cordon avec la pointe de stylet

Le MimioPad est fourni avec un cordon attaché au stylet. Vous pouvez retirer le cordon et attacher la pointe de stylet supplémentaire.

Pour remplacer le cordon par la pointe du stylet

1. Tournez la fixation du cordon dans le sens contraire des aiguilles d'une montre pour retirer le cordon du stylet.



2. Placez la pointe de stylet supplémentaire sur le stylet et tournez dans le sens des aiguilles d'une montre pour fixer le cordon.

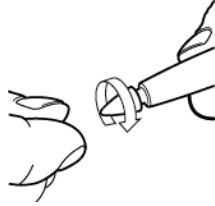







Chapitre 10

Personnalisation de MimioStudio

Ce chapitre décrit les fonctions générales des paramètres de MimioStudio.

Le tableau suivant indique les différentes méthodes permettant d'accéder aux paramètres de MimioStudio

| Point de départ | Procédure à suivre |
|-----------------------------|--|
| Zone de notification | Cliquez avec le bouton droit de la souris sur  , puis choisissez  Paramètres . |
| Bloc-notes MimioStudio | Procédez selon l'une des méthodes suivantes : <ul style="list-style-type: none">■ Cliquez deux fois sur , dans la barre d'état.■ Choisissez  Paramètres dans le menu Outils. |
| Carnet de notes MimioStudio | Procédez selon l'une des méthodes suivantes : <ul style="list-style-type: none">■ Cliquez deux fois sur , dans la barre d'état.■ Choisissez  Paramètres dans le menu Outils. |

Les Paramètres MimioStudio contiennent des options permettant de définir et de personnaliser les propriétés et caractéristiques de votre système MimioClassroom concernant les périphériques de salle de classe, la capture d'encre, le mode interactif, la langue, le Carnet de notes et Vote.

Pour modifier les paramètres

1. Dans la boîte de dialogue **Paramètres MimioStudio**, sélectionnez le paramètre à modifier dans la liste de gauche.
2. Apportez les modifications voulues.
 -  Les sections ultérieures de ce chapitre fournissent une description complète de tous les paramètres.
3. Cliquez sur **Appliquer**.

Définition des paramètres de périphériques de salle de classe

Les paramètres des périphériques de salle de classe affichent une liste de tous les périphériques MimioClassroom qui sont connectés ou qu'il est possible de connecter à votre ordinateur. Vous pouvez vous connecter à tout périphérique disponible à l'aide des paramètres de périphériques de salle de classe.

Pour vous connecter à un périphérique MimioClassroom disponible.

1. Sélectionnez le périphérique à connecter à partir de la liste **Périphériques**.
2. Cliquez sur **Se connecter**.
Définition des paramètres des périphériques de tablette

Définition des paramètres du Carnet de notes MimioStudio

Les paramètres du Carnet de notes MimioStudio proposent des options définissant l'apparence des résultats des étudiants dans le Carnet de notes.

Le tableau suivant décrit les paramètres du Carnet de notes MimioStudio.

| Paramètre | Description |
|---------------------|---|
| Type de résultat | Permet d'afficher les résultats des étudiants en pourcentages ou en points. |
| Nombre de décimales | Permet d'indiquer le nombre de chiffres à afficher après la virgule. |

Définition des paramètres de capture d'encre

Les paramètres de capture d'encre vous permettent d'effectuer les opérations suivantes :

- Modifier la taille de surface d'un périphérique MimioTeach ou Mimio Interactive connecté
- Modifier l'emplacement de montage d'un périphérique Mimio Interactive connecté
- Modifier la largeur et l'affectation de couleur pour chaque stylet MimioCapture ou Mimio Capture Kit

Ces paramètres sont utilisés uniquement lorsque votre périphérique MimioTeach ou Mimio Interactive est utilisé pour capturer de l'encre numérique.

Pour régler les paramètres d'un périphérique MimioTeach ou Mimio Interactive

1. Choisissez le périphérique dont vous souhaitez définir les paramètres dans la liste **Périphérique**.
2. Apportez les modifications voulues.
3. Cliquez sur **Appliquer**.

Pour régler la taille de la surface pour un périphérique MimioTeach ou Mimio Interactive

- ▶ Procédez selon l'une des méthodes suivantes :
 - Choisissez une taille dans la liste **Taille de la surface**.
 - Dans la liste **Taille de la surface**, choisissez **Personnalisé**, puis saisissez les valeurs voulues dans les champs **Largeur** et **Hauteur**.
 - Cliquez sur **Redimensionnement auto** et touchez avec un stylet MimioCapture ou Mimio Capture Kit l'emplacement indiqué dans la boîte de dialogue **Redimensionnement auto**.

Pour définir l'emplacement de montage d'une barre Mimio Interactive

- Choisissez un emplacement de montage dans la liste **Montage du périphérique**.

 Les capteurs sur la barre Mimio Interactive doivent pointer en direction de la surface d'écriture.

| Emplacement | Description |
|---|--|
| Vertical - Supérieur gauche <i>Par défaut</i> | La barre Mimio Interactive est montée verticalement et alignée avec le coin supérieur gauche du tableau blanc (taille maximum (H x L) : 10 x 21 cm). |
| Vertical - Supérieur droit | La barre Mimio Interactive est montée verticalement et alignée avec le coin supérieur droit du tableau blanc (taille maximum (H x L) : 10 x 21 cm). |
| Vertical - Inférieur gauche | La barre Mimio Interactive est montée verticalement et alignée avec le coin inférieur gauche du tableau blanc (taille maximum (H x L) : 10 x 21 cm). |
| Vertical - Inférieur droit | La barre Mimio Interactive est montée verticalement et alignée avec le coin inférieur droit du tableau blanc (taille maximum (H x L) : 10 x 21 cm). |
| Horizontal - Supérieur gauche | La barre Mimio Interactive est montée verticalement et alignée avec le coin supérieur gauche du tableau blanc (taille maximum (H x L) : 21 x 10 cm). |
| Horizontal - Supérieur droit | La barre Mimio Interactive est montée verticalement et alignée avec le coin supérieur droit du tableau blanc (taille maximum (H x L) : 21 x 10 cm). |
| Horizontal - Inférieur gauche | La barre Mimio Interactive est montée verticalement et alignée avec le coin inférieur gauche du tableau blanc (taille maximum (H x L) : 21 x 10 cm). |
| Horizontal - Inférieur droit | La barre Mimio Interactive est montée verticalement et alignée avec le coin inférieur droit du tableau blanc (taille maximum (H x L) : 21 x 10 cm). |

 Cette fonction n'est pas nécessaire pour l'utilisation de la MimioTeach. Lorsque vous utilisez la MimioTeach avec MimioCapture, la MimioTeach est toujours connectée à la barre MimioCapture. Lorsque vous utilisez la MimioTeach sans MimioCapture, la MimioTeach peut être montée en tout point du tableau blanc.

Pour définir les paramètres de stylo

1. Cliquez sur **Stylos**.
La boîte de dialogue Stylos s'affiche.
2. Choisissez le stylo MimioCapture ou Mimio Capture Kit dont vous souhaitez définir les paramètres dans la liste **Stylo**.
3. Pour définir l'épaisseur de ligne du stylo, faites glisser le curseur **Largeur du stylo**.
Vous pouvez également saisir une valeur dans la case **Largeur du stylo**.

4. Pour définir la couleur du stylo, sélectionnez une couleur dans la palette **Couleur du stylo**.

Des choix de couleurs supplémentaires sont disponibles en cliquant sur **Plus de couleurs**.

5. Cliquez sur **OK**.

Pour afficher les informations sur le périphérique

- ▶ Cliquez sur **Paramètres**.

Une boîte de dialogue s'affiche avec les informations sur le périphérique, une analyse environnementale et la mémoire du périphérique.

Pour rétablir les paramètres de périphérique par défaut

- ▶ Cliquez sur **Par défaut**.

Définition des paramètres interactifs

Les paramètres interactifs permettent de calibrer ou d'activer (si le calibrage a déjà été effectué) le mode interactif. Les paramètres interactifs contiennent également les paramètres permettant de modifier les fonctions du stylo MimioTeach, de la souris Mimio Interactive, de la barre MimioTeach, des boutons de la barre MimioCapture et des boutons de la barre Mimio Interactive.

Paramètres généraux

| Paramètre | Description |
|---|---|
| Utiliser le calibrage précédent | Vous évite d'avoir à procéder à un calibrage chaque fois que vous lancez le mode interactif. Sélectionnez ce paramètre si vous disposez d'un tableau blanc et d'un projecteur installés en permanence. |
| Activer automatiquement lorsqu'un périphérique est détecté | Lance automatiquement le mode interactif lorsqu'une barre MimioTeach ou Mimio Interactive est connectée à votre ordinateur. |

Paramètres des actions et commandes

| Paramètre | Description |
|-----------------|---|
| Action | Liste des stylets MimioTeach, de la souris Mimio Interactive, de la barre MimioTeach, de la barre Mimio Interactive et des boutons de la barre MimioCapture. |
| Fonction | Liste des fonctions que vous pouvez associer à un stylet MimioTeach, une souris Mimio Interactive, une barre MimioTeach, une barreMimio Interactive ou un bouton de barre MimioCapture. |

Définition des paramètres de langue

Vous pouvez modifier la langue d'affichage du logiciel MimioStudio afin de travailler dans la langue de votre choix.

Pour définir la langue

1. Choisissez une langue dans la liste **Langue**.
2. Cliquez sur **Appliquer**.
La boîte de dialogue MimioStudio s'affiche.
3. Cliquez sur **Oui** pour redémarrer MimioStudio dans la langue sélectionnée.

Définition des paramètres du Bloc-notes MimioStudio

Les paramètres MimioStudio proposent des options permettant de définir les paramètres généraux de MimioStudio et le mode d'interaction par défaut avec les périphériques MimioClassroom.

Reportez-vous aux tableaux suivants pour obtenir une description des paramètres du Bloc-notes MimioStudio.

Paramètres généraux

| Paramètre | Description |
|--|---|
| Activer les commentaires audio | Active le son à partir d'un périphérique Mimio lorsque vous appuyez sur les boutons ou que le périphérique est connecté à ou déconnecté de l'ordinateur. |
| Activer le lissage de l'encre, des objets et du texte | Active le lissage ou l'anti-crênelage de l'encre, des objets et du texte. La désactivation de ce paramètre augmente les performances de l'application. |
| Activer la récupération automatique | Active la récupération automatique des données lorsque MimioStudio se ferme de manière inattendue. Lorsque ce paramètre est activé, le Bloc-notes MimioStudio enregistre les données d'encre dans un fichier de sauvegarde toutes les 10 minutes. |
| Activer la corbeille | Ajoute la corbeille au Bloc-notes MimioStudio afin de pouvoir supprimer facilement du contenu. |
| Activer la bordure plein écran (Annotation de l'écran uniquement) | Active la bordure en mode Annotation de l'écran. Voir Marquage de l'écran à l'aide d'annotations. |

Paramètres de capture d'encre

| Paramètre | Description |
|--|---|
| Se connecter au périphérique disponible à chaque nouveau fichier | Connecte automatiquement les périphériques au Bloc-notes que vous venez d'ouvrir. |
| Se connecter au périphérique lorsqu'un stylo est utilisé | Ouvre automatiquement le Bloc-notes en mode Capture d'encre lorsqu'un stylet MimioCapture ou Mimio Capture Kit touche le tableau blanc. |
| Télécharger des données lorsqu'un stockage local est détecté (Mimio Interactive uniquement) | Télécharge automatiquement l'encre numérique vers un Bloc-notes MimioStudio lorsque l'ordinateur détecte un périphérique Mimio Interactive. |
| Effacer le stockage local après téléchargement (Mimio Interactive uniquement) | Efface automatiquement l'encre numérique d'un périphérique Mimio Interactive une fois les informations téléchargées vers un Bloc-notes MimioStudio. |
| Crée une page lorsque vous appuyez sur le bouton Démarrer | Ajoute automatiquement une nouvelle page au Bloc-notes MimioStudio lorsque vous appuyez sur le bouton Démarrer,  . |

Définition des paramètres des périphériques de tablette

Les paramètres des périphériques de tablette affichent une liste de tous les périphériques de tablette qui sont connectés à votre ordinateur.

Définition des paramètres de périphériques de salle de classe

Définition des paramètres de vote

Reportez-vous au tableau suivant pour obtenir une description des paramètres de vote MimioStudio.

| Paramètre | Description |
|---|---|
| Boutons | Sélectionnez pour que chaque bouton d'unité MimioVote s'allume dans une couleur différente ou pour que tous les boutons s'allument dans une seule couleur. |
| Afficher les résultats des étudiants sur les unités de poche | Sélectionnez cette case à cocher pour que les résultats des étudiants s'affichent sur les unités MimioVote de chaque étudiant une fois que celui-ci a terminé une activité autogérée. |
| Stocker la capture d'écran avec une question | Sélectionnez cette case à cocher pour enregistrer une capture d'écran avec chaque question posée à l'aide du Vote rapide. |

Cette page est délibérément laissée vierge pour l'impression recto verso

Chapitre 11

Aide

Ce chapitre décrit comment rechercher et installer les mises à jour et comment résoudre certains problèmes courants.

Il explique également comment contacter le support technique de Mimio, si vous ne parvenez pas à résoudre un problème.

Mise à jour du logiciel

Les paramètres de mise à jour logicielle permettent de vérifier la disponibilité de mises à jour du logiciel MimioStudio et de les installer.

Pour vérifier la présence de mises à jour, vous devez être connecté à Internet.

Pour vérifier les mises à jour logicielles

1. Démarrez Paramètres MimioStudio.
2. Sélectionnez  **Mise à jour logicielle**.
3. Cliquez sur **Vérifier les mises à jour**.

La liste des mises à jour disponibles s'affiche.

Pour activer la notification automatique des mises à jour

- ▶ Sélectionnez la case à cocher **M'informer lorsque des mises à jour sont disponibles**, puis cliquez sur **OK**.

Pour installer des mises à jour logicielles

1. Sélectionnez les mises à jour à installer.
2. Cliquez sur **Installer**.

Dépannage

Pour tester les interférences environnementales (Mimio Interactive uniquement)

1. Démarrez Paramètres MimioStudio.
2. Sélectionnez  **Capture d'encre**, puis cliquez sur **Paramètres**.
3. Sous **Analyse de l'environnement**, cliquez sur **Tester**.

Contacteur Mimio

Le site Web de Mimio offre une assistance aux utilisateurs des produits MimioClassroom. En outre, le service d'assistance technique de Mimio peut être sollicité par téléphone.

Site Web : www.mimio.com

Téléphone : (877) 846-3721

Visitez la section Support de notre site Web à l'adresse www.mimio.com pour nous contacter par courrier électronique.

Chapitre 12

Informations techniques et d'environnement

Ce chapitre contient des informations techniques pour les produits MimioClassroom.

Pour obtenir la configuration requise et les informations de conformité pour les produits, consultez la section Documentation du menu Assistance de notre site Web www.mimio.com.

Informations environnementales

La production de l'équipement que vous avez acheté a exigé l'extraction et l'utilisation de ressources naturelles. Il peut donc contenir des substances dangereuses pour la santé et l'environnement.

Pour éviter la dissémination de ces substances dans notre environnement et pour réduire la pression exercée sur les ressources naturelles, nous vous encourageons à utiliser les systèmes de reprise appropriés.

Ces systèmes permettent de réutiliser ou de recycler la plupart des composants de votre équipement en fin de vie conformément aux normes de protection de l'environnement.

Le symbole de poubelle marquée d'une croix apposé sur votre périphérique vous invite à recourir à ces systèmes.



Pour de plus amples informations sur la collecte, la réutilisation et le recyclage des systèmes, veuillez vous adresser à votre organisme local ou régional chargé de la gestion des déchets.

Vous pouvez également vous adresser à Mimio pour en savoir plus sur les performances environnementales de nos produits.

Mesures de sécurité à prendre concernant les piles rechargeables au lithium-ion

Toute manipulation inappropriée des piles au lithium-ion rechargeables peut entraîner une fuite, un dégagement de chaleur ou de fumée, une explosion ou un incendie. Il peut en résulter une détérioration du rendement ou une défaillance, ainsi qu'un endommagement du

dispositif de protection installé dans le bloc-piles. Ceci risque d'endommager l'équipement ou de blesser les utilisateurs. Suivre à la lettre les instructions ci-dessous.

Durant la charge



Danger

- Utiliser un chargeur dédié pour charger les piles et observer les conditions spécifiées.
- Ne pas brancher directement dans une prise de courant ou dans un chargeur d'allume-cigarette.
- Ne pas utiliser ou ranger les piles près du feu ou dans une voiture où la température peut dépasser 60°C.



Avertissement

- Cesser de charger les piles si la charge n'est pas terminée dans la période de temps spécifiée.



Attention

- Lire attentivement ce guide d'utilisation avant de charger les piles.
- Ne pas charger les piles dans un endroit qui génère de l'électricité statique.
- Les piles ne peuvent être chargées qu'à des températures comprises entre 0°C et 45°C.

Lors de la décharge des piles



Danger

- N'utiliser les piles qu'avec l'équipement spécifié.
- Ne pas utiliser ou ranger les piles près du feu ou dans une voiture où la température peut dépasser 60°C.



Attention

- Ne pas charger les piles dans un endroit qui génère de l'électricité statique.
- Les piles ne peuvent être utilisées qu'à des températures comprises entre -20°C et 60°C.

Commentaires sur la documentation

Chez DYMO Corporation, nous travaillons continuellement à la création d'une documentation de qualité optimale pour nos produits. Vos commentaires sont les bienvenus. Faites-nous parvenir vos commentaires et suggestions sur notre aide en ligne et sur nos manuels imprimés ou au format PDF.

Veuillez fournir les informations suivantes avec vos commentaires :

- le numéro de version et le nom du produit ;
- le type de document : manuel imprimé ou au format PDF, ou aide en ligne ;
- le titre de la rubrique (pour l'aide en ligne) ou le numéro de page (pour les manuels imprimés ou au format PDF) ;

- une brève description du contenu (par exemple, instructions pas à pas erronées, informations peu claires, points nécessitant plus de détails, etc.) ;
- vos suggestions de correction ou d'amélioration de la documentation.

Vos suggestions concernant les sujets supplémentaires que vous aimeriez trouver dans la documentation sont également les bienvenues.

Envoyez vos commentaires à :

documentation@dymo.com

Veillez garder à l'esprit que cette adresse électronique n'est valable que pour les commentaires concernant la documentation. Si vous avez une question technique, veuillez vous adresser au service clientèle.

Cette page est délibérément laissée vierge pour l'impression recto verso