

mimio®



MimioClassroom

Guía del

usuario

para Linux

mimio.com

© 2012 Sanford, L.P. Todos los derechos reservados. Revisado en 19/12/2012.

Está prohibido reproducir o transmitir cualquier parte de este documento o del software, de cualquier manera o por cualquier medio, o traducirla a otro idioma sin consentimiento previo por escrito de Sanford, L.P.

Mimio, MimioClassroom, MimioTeach, MimioCapture, MimioVote, MimioView, MimioHub, MimioPad y MimioStudio son marcas registradas en los Estados Unidos y en otros países. Todas las demás marcas pertenecen a la propiedad de sus titulares respectivos.

Contenido

Acerca de MimioClassroom	1
MimioStudio.....	1
MimioTeach.....	1
Mimio Interactive.....	2
MimioCapture.....	2
Mimio Capture Kit.....	2
MimioVote.....	2
MimioView.....	2
MimioPad.....	2
Requisitos mínimos del sistema.....	3
Uso de esta guía.....	3
MimioStudio	7
Acerca de MimioStudio.....	7
Acerca de MimioStudio Notebook.....	7
Acerca de las Herramientas de MimioStudio.....	7
Acerca de la Galería de MimioStudio.....	9
Introducción a MimioStudio.....	9
Obtener acceso a MimioStudio Notebook.....	10
Obtener acceso a las Herramientas de MimioStudio.....	10
Obtener acceso a la Galería de MimioStudio.....	10
Usar MimioStudio Notebook.....	11
Trabajar con páginas.....	11
Crear una actividad.....	15
Crear una actividad. Paso 1: definir.....	15
Crear una actividad. Paso 2: Seleccionar.....	15
Crear una actividad. Paso 3: Refinar.....	16
Crear una actividad. Paso 4: revisar.....	18
Trabajar con una actividad.....	18
Escribir un objetivo.....	18
Conectar archivos.....	19
Usar las Herramientas de MimioStudio.....	19
Crear objetos.....	19
Manipular objetos.....	23
Agregar acciones a objetos.....	26
Usar la Galería de MimioStudio.....	28

Importar elementos de la Galería a Notebook.....	29
Personalizar el contenido de la Galería.....	29
Exportar una carpeta de la Galería a un archivo de la Galería.....	30
Trabajar con instantáneas de Comentarios en la pantalla.....	31
Visualizar instantáneas de Comentarios en la pantalla.....	31
Cambiar el nombre de una instantánea de comentarios.....	31
Agregar palabras clave a una instantánea de comentarios.....	32
Buscar una instantánea de comentarios.....	32
Importar una instantánea de comentarios.....	32
Pegar una instantánea de comentarios en otra aplicación.....	32
Imprimir instantáneas de comentarios.....	32
Eliminar instantáneas de comentarios.....	33
Dar lecciones y presentaciones interactivas de Notebook.....	33
Usar la vista Pantalla completa.....	33
Explorar una presentación.....	33
Trabajar con objetos multimedia.....	34
MimioTeach.....	35
Contenido del paquete.....	35
Acerca de MimioTeach.....	35
Luces de estado.....	36
Acerca de las Herramientas de MimioStudio.....	37
Primeros pasos.....	39
Configurar el estilete de MimioTeach.....	39
Configurar la barra de MimioTeach.....	39
Configurar el modo Interactivo.....	41
Proyectar el escritorio.....	41
Calibrar el modo Interactivo.....	42
Usar MimioTeach.....	43
Usar el estilete de MimioTeach.....	43
Centrar la atención con las herramientas de foco y revelado.....	43
Usar la herramienta de revelado.....	43
Usar la herramienta de foco.....	44
Marcar la pantalla con Comentarios en la pantalla.....	45
Habilitar el modo Comentarios en la pantalla.....	45
Escribir comentarios en la pantalla con las Herramientas de MimioStudio.....	46
Borrar todos los comentarios de la pantalla.....	49
Insertar texto en una aplicación con la Herramienta de texto de MimioStudio.....	49
Usar el Teclado en pantalla.....	50

Usar el Bloc de notas.....	50
Usar el Reconocimiento de gestos.....	51
Usar el explorador web, y las herramientas ampliación.....	51
Mantenimiento de MimioTeach.....	51
Limpiar MimioTeach.....	52
Insertar las baterías.....	52
Montar MimioTeach con una pizarra no magnética.....	52
Mimio Interactive.....	55
Contenido del paquete.....	55
Acerca de Mimio Interactive.....	55
Luces de estado.....	56
Acerca de Mimio Wireless.....	57
Luces de estado.....	58
Acerca de las Herramientas de MimioStudio.....	59
Primeros pasos.....	61
Configurar el Mouse de Mimio Interactive.....	61
Configurar la barra de Mimio Interactive.....	61
Configurar Mimio.....	62
Configurar el modo Interactivo.....	64
Proyectar el escritorio.....	64
Calibrar el modo Interactivo.....	65
Usar Mimio Interactive.....	66
Usar el Mouse de Mimio Interactive.....	66
Centrar la atención con las herramientas de foco y revelado.....	67
Usar la herramienta de revelado.....	67
Usar la herramienta de foco.....	67
Marcar la pantalla con Comentarios en la pantalla.....	68
Habilitar el modo Comentarios en la pantalla.....	69
Escribir comentarios en la pantalla con las Herramientas de MimioStudio.....	69
Borrar todos los comentarios de la pantalla.....	72
Insertar texto en una aplicación con la Herramienta de texto de MimioStudio.....	72
Usar el Teclado en pantalla.....	73
Usar el Bloc de notas.....	73
Usar el Reconocimiento de gestos.....	74
Usar el explorador web, y las herramientas ampliación.....	74
Mantenimiento de Mimio Interactive.....	74
Limpiar Mimio Interactive.....	75
Insertar las baterías.....	75

Montar Mimio Interactive de forma permanente.....	75
MimioCapture	77
Contenido del paquete.....	77
Acerca de MimioCapture.....	77
Luces de estado.....	78
Acerca de MimioStudio Notebook.....	78
Primeros pasos.....	78
Configurar la bandeja de MimioCapture.....	79
Configurar las plumas de MimioCapture.....	80
Configurar el borrador de MimioCapture.....	81
Cargar las plumas y el borrador.....	82
Configurar MimioStudio Notebook para la captura.....	82
Ajustar el tamaño de la pizarra.....	82
Iniciar el modo Captura de tinta.....	83
Usar MimioCapture.....	83
Capturar tinta digital.....	83
Escribir y dibujar con tinta digital.....	83
Agregar, copiar e imprimir páginas de Notebook.....	84
Mantenimiento de MimioCapture.....	85
Limpiar MimioCapture.....	85
Montar MimioCapture en una pizarra no magnética.....	85
Mimio Capture Kit	87
Contenido del paquete.....	87
Acerca de Mimio Capture Kit.....	88
Acerca de MimioStudio Notebook.....	88
Primeros pasos.....	88
Configurar las plumas de Mimio Capture Kit.....	88
Configurar el borrador de Mimio Capture Kit.....	90
Configurar MimioStudio Notebook para la captura.....	91
Ajustar el tamaño de la pizarra.....	91
Iniciar el modo Captura de tinta.....	91
Usar Mimio Capture Kit.....	92
Capturar tinta digital.....	92
Escribir y dibujar con tinta digital.....	92
Agregar, copiar e imprimir páginas de Notebook.....	93
Descargar tinta digital.....	94
Mantenimiento de Mimio Capture Kit.....	94
Limpiar Mimio Capture Kit.....	94

Montar Mimio Capture Kit.....	95
MimioVote	97
Contenido del paquete.....	97
Acerca de MimioVote.....	97
Acerca de la estación MimioVote.....	98
Acerca de las unidades MimioVote.....	99
Acerca del software.....	99
Acerca de MimioStudio Notebook.....	100
Acerca de la Barra de herramientas Voto.....	100
Acerca de Voto rápido de MimioStudio.....	100
Acerca de MimioStudio Cuaderno de calificaciones.....	101
Primeros pasos.....	102
Configurar MimioVote.....	102
Agregar un segundo sistema MimioVote.....	103
Usar el Cuaderno de calificaciones de MimioStudio.....	104
Configurar el Cuaderno de calificaciones.....	104
Crear una clase.....	104
Agregar alumnos.....	104
Importar una lista de alumnos.....	105
Agregar actividades.....	105
Modificar el Cuaderno de calificaciones.....	106
Editar información del alumno.....	106
Eliminar alumnos.....	106
Editar actividades.....	107
Editar preguntas.....	107
Generar informes.....	107
Exportar una lista de alumnos.....	108
Archivar clases.....	108
Exportar resultados.....	108
Abrir clases archivadas.....	109
Crear actividades de MimioVote.....	109
Crear actividades en Notebook.....	110
Modificar objetos de preguntas.....	110
Importar evaluaciones estándar.....	111
Imprimir actividades.....	111
Usar la unidad MimioVote.....	112
Responder preguntas.....	112
Responder preguntas de actividades dirigidas por el maestro.....	112

Responder preguntas de actividades personalizadas.....	112
Solicitar ayuda.....	113
Usar la Barra de herramientas Voto.....	113
Anotar asistencia.....	113
Usar el temporizador.....	113
Realizar actividades.....	113
Realizar una actividad dirigida por el maestro.....	114
Formular preguntas con Voto rápido.....	114
Realizar una actividad personalizada.....	115
Ver resultados de preguntas.....	115
Ver resultados de actividades.....	115
Ver una lista de los alumnos que no han respondido.....	116
Ver solicitudes de ayuda.....	116
Mantenimiento de MimioVote.....	116
Limpiar MimioVote.....	116
Almacenar MimioVote.....	117
MimioView	119
Contenido del paquete.....	119
Acerca de MimioView.....	120
Luces de estado.....	120
Acerca de MimioStudio Visualización.....	121
Primeros pasos.....	121
Instalar MimioView.....	121
Abrir la ventana Visualización.....	122
Cerrar la ventana Visualización.....	122
Usar MimioView.....	123
Visualizar una imagen.....	123
Visualizar un documento.....	123
Visualizar un objeto.....	123
Visualizar una diapositiva de microscopio.....	123
Congelar la imagen.....	124
Ajustar la imagen.....	124
Girar la imagen.....	124
Ampliar la imagen.....	125
Ajustar los parámetros.....	125
Escribir comentarios en una imagen.....	125
Borrar todos los comentarios de la imagen.....	126
Transferir una imagen.....	127

Apagar las lámparas.....	127
Mantenimiento de MimioView.....	127
Limpiar MimioView.....	127
Montar MimioView de forma permanente.....	128
MimioPad	129
Contenido del paquete.....	129
Acerca de MimioPad.....	130
Luz de estado.....	130
Acerca de los indicadores de función.....	131
Primeros pasos.....	131
Cargar MimioPad.....	131
Configurar MimioPad.....	132
Reemplazar la batería de MimioPad.....	132
Usar MimioPad.....	132
Usar las teclas de acceso directo.....	132
Usar MimioStudio Collaborate.....	133
Maximizar un espacio de trabajo.....	133
Compartir el control.....	133
Conectar un MimioPad adicional con MimioHub.....	133
Reemplazar la correa por la punta de la pluma.....	134
Personalizar MimioStudio	135
Ajustar la configuración de los dispositivos de clase.....	135
Ajustar la configuración del Cuaderno de calificaciones de MimioStudio.....	136
Ajustar la configuración de Captura de tinta.....	136
Ajustar la configuración interactiva.....	138
Configuración general.....	138
Configuración de acciones y comandos.....	138
Ajustar la configuración de idioma.....	139
Ajustar la configuración de MimioStudio Notebook.....	139
Configuración general.....	139
Configuración de Captura de tinta.....	140
Ajustar la configuración de Dispositivos de tableta.....	140
Ajustar la configuración de MimioVote.....	140
Ayuda	143
Actualizar el software.....	143
Solución de problemas.....	143
Contactar con Mimio.....	143

Información técnica y medioambiental	145
Información medioambiental.....	145
Precauciones de seguridad para las baterías recargables de iones de litio.....	145
Comentarios sobre la documentación.....	146

Acerca de MimioClassroom

MimioClassroom es un conjunto de herramientas para capturar, crear y presentar información.

En esta Guía del usuario se describen los siguientes componentes de MimioClassroom:

- MimioStudio
- MimioTeach
- Mimio Interactive
- MimioCapture
- Mimio Capture Kit
- MimioVote
- MimioView
- MimioPad

Para obtener información sobre MimioProjector, visite el sitio web de Mimio en www.mimio.com.

MimioStudio

El software MimioStudio incluye todas las herramientas necesarias para sacar el máximo partido de los dispositivos MimioClassroom. También puede usar el software MimioStudio sin un dispositivo MimioClassroom para preparar presentaciones y manipular contenido creado previamente.

MimioStudio Notebook proporciona un espacio de trabajo de múltiples páginas para crear lecciones y presentaciones. Usar MimioStudio Notebook es muy similar a usar otras aplicaciones de procesamiento de palabras o software de presentaciones.

MimioStudio Notebook proporciona varias herramientas de autoría y edición para crear prácticamente cualquier tipo de contenido. Puede usar Notebook con las Herramientas de MimioStudio para crear varios objetos, como cuadros de texto, escritura y dibujo a pulso, líneas, flechas y múltiples figuras básicas. Puede importar imágenes en Notebook, como objetos y como imágenes de fondo.

MimioTeach

Si utiliza MimioTeach con un proyector, puede dar lecciones y presentaciones directamente desde la pizarra. En el modo Interactivo de MimioStudio, puede controlar el movimiento del cursor en la pantalla con el estilete MimioTeach, tal como lo haría con un mouse en la computadora.

Mimio Interactive

Si utiliza Mimio Interactive con un proyector, puede dar lecciones y presentaciones directamente desde la pizarra. En el modo Interactivo de MimioStudio, puede controlar el movimiento del cursor en la pantalla con el Mouse de Mimio Interactive, tal como lo haría con un mouse en la computadora.

MimioCapture

MimioCapture se usa con una pizarra habilitada de MimioTeach para grabar notas y dibujos desde la pizarra. El modo Captura de tinta de MimioStudio permite hacer notas y dibujos en la pizarra con las plumas de MimioCapture. Las notas se capturan automáticamente en MimioStudio Notebook.

Mimio Capture Kit

Mimio Capture Kit se usa con una pizarra habilitada de Mimio Interactive para grabar notas y dibujos desde la pizarra. El modo Captura de tinta de MimioStudio permite hacer notas y dibujos en la pizarra con las plumas de Mimio Capture Kit. Las notas se capturan automáticamente en MimioStudio Notebook.

MimioVote

MimioVote es un sistema de respuestas inalámbrico e interactivo para los alumnos. Con MimioVote, puede recopilar las respuestas de los alumnos de forma rápida y sencilla. Esta información rápida sobre los alumnos le permite asegurarse de que todos ellos estén siguiendo la lección y, de no ser así, ofrece la posibilidad de adaptar la lección.

MimioView

MimioView se integra a la perfección con MimioStudio para que toda la clase pueda visualizar documentos, objetos tridimensionales y diapositivas de microscopios. Puede usar MimioView para visualizar imágenes estáticas o video activo.

MimioPad

MimioPad es un bloc inalámbrico de 2,4 GHz. Si desea configurar MimioPad para usarlo, instale el software MimioStudio y conecte MimioPad en la computadora mediante el cable USB, o bien conecte MimioPad a la computadora de forma inalámbrica mediante MimioHub. Una vez conectado, puede utilizar MimioPad para interactuar con la computadora desde cualquier lugar de la habitación. No necesita ninguna configuración adicional.

Mimio Pad es un bloc inalámbrico de 2,4 GHz. Para configurar Mimio Pad para su uso, instale el software de MimioStudio y conecte el receptor inalámbrico en su computadora. Una vez conectado, puede utilizar Mimio Pad para interactuar con la computadora desde cualquier lugar de la habitación. No necesita ninguna configuración adicional.

Requisitos mínimos del sistema

Los requisitos mínimos del sistema para MimioStudio son:

- Ubuntu 11.04 o posterior, o Fedora 15 o posterior
- Memoria RAM de 512 MB como mínimo (es recomendable una memoria RAM de 1 GB)
- 500 MB de espacio libre en disco (inglés), 1 GB de espacio libre en disco (internacional)
- Unidad de CD-ROM o una conexión a Internet para descargar el software
- Puerto USB disponible (necesario para usar un dispositivo MimioClassroom)

Uso de esta guía

Esta guía del usuario incluye información para usar los distintos componentes de MimioClassroom. Según los tipos de dispositivos MimioClassroom que tenga, es posible que algunas secciones de esta guía del usuario no se apliquen.

La siguiente tabla proporciona un resumen del contenido.

Capítulo de la guía de usuario	Descripción
Acerca de MimioClassroom	Este capítulo proporciona generalidades de los productos de MimioClassroom, entre ellos el software MimioStudio MimioTeach, MimioCapture, MimioVote y MimioView.
MimioStudio	En este capítulo se describe cómo trabajar con MimioStudio Notebook, las herramientas y la Galería para crear y dar lecciones y otras presentaciones.
MimioTeach	En este capítulo se describe cómo configurar y utilizar MimioTeach con la pizarra y un proyector. Asimismo, se describe cómo utilizar MimioStudio en modo Interactivo.
Mimio Interactive	En este capítulo se describe cómo configurar y utilizar Mimio Interactive con la pizarra y un proyector. Asimismo, se describe cómo utilizar MimioStudio en modo Interactivo.
MimioCapture	En este capítulo se describe cómo configurar y utilizar MimioCapture. Este capítulo incluye instrucciones para capturar notas y dibujos desde una pizarra habilitada de MimioTeach como tinta digital mediante MimioCapture.
Mimio Capture Kit	En este capítulo se describe cómo configurar y utilizar Mimio Capture Kit. Este capítulo incluye instrucciones para capturar notas y dibujos desde una pizarra habilitada de Mimio Interactive como tinta digital mediante Mimio Capture Kit
MimioVote	En este capítulo se describe cómo configurar y utilizar MimioVote. Este capítulo incluye instrucciones para crear y dirigir actividades de MimioVote, así como información para configurar y utilizar el Cuaderno de calificaciones de MimioStudio para guardar información y las calificaciones de los alumnos.
MimioView	En este capítulo se describe cómo configurar y utilizar MimioView. Este capítulo incluye instrucciones para mostrar y anotar imágenes en la ventana Visualización de MimioStudio.
MimioPad	En este capítulo se describe cómo configurar y utilizar MimioPad.
Personalizar MimioStudio	Este capítulo describe cómo personalizar las funciones del software MimioStudio y los dispositivos MimioClassroom.
Ayuda	En este capítulo se incluye información para solucionar algunos problemas comunes, se describe cómo comprobar si existen actualizaciones para el software MimioStudio e instalarlas, y cómo ponerse en contacto con el servicio de soporte técnico.
Información técnica y medioambiental	Este capítulo contiene información técnica, de certificación y de seguridad para los productos MimioClassroom.

Esta página se ha dejado en blanco para la impresión por doble cara.

Capítulo 2

MimioStudio

El software MimioStudio incluye todas las herramientas necesarias para sacar el máximo partido de los dispositivos MimioClassroom. También puede usar el software MimioStudio sin un dispositivo MimioClassroom para preparar presentaciones y manipular contenido creado previamente.

Acerca de MimioStudio

A continuación se indican las tres aplicaciones de MimioStudio más importantes para crear y presentar información.

- Notebook de MimioStudio
- Herramientas de MimioStudio
- Galería de MimioStudio

 Para obtener información sobre las otras aplicaciones de MimioStudio, consulte los capítulos de esta guía del usuario sobre los dispositivos MimioClassroom que tenga.

MimioStudio Notebook proporciona un espacio de trabajo de múltiples páginas para crear lecciones y presentaciones. Usar MimioStudio Notebook es muy similar a usar otras aplicaciones de procesamiento de palabras o software de presentaciones.

MimioStudio Notebook proporciona varias herramientas de autoría y edición para crear prácticamente cualquier tipo de contenido. Puede usar Notebook con las Herramientas de MimioStudio para crear varios objetos, como cuadros de texto, escritura y dibujo a pulso, líneas, flechas y múltiples figuras básicas. Puede importar imágenes en Notebook, como objetos y como imágenes de fondo.

Acerca de MimioStudio Notebook

Con MimioStudio Notebook puede crear y presentar información. Usar Notebook es muy similar a usar otro software de procesamiento de palabras o presentaciones. El contenido creado en Notebook puede guardarse como archivos INK de Mimio o en otros formatos de archivo como HTML, JPEG, PNG, BMP, TIF y IWB.

Puede usar la visualización de ficha para ver una lista de los archivos conectados a Notebook o para visualizar una miniatura de cada página de Notebook.







Acerca de las Herramientas de MimioStudio

Las Herramientas de MimioStudio proporcionan un conjunto integral de herramientas y recursos interactivos para crear y presentar información. Las Herramientas de MimioStudio se usan para modificar páginas de MimioStudio Notebook y para realizar comentarios en pantalla en la pizarra.

En la tabla siguiente se describen los principales componentes de las Herramientas de MimioStudio.

	Herramienta de selección		Zoom
	Pluma		Pincel
	Texto		Marcador de resalto
	Línea		Fin de flecha
	Inicio de flecha		Flecha dual
	Rectángulo		Elipse
	Triángulo		Triángulo rectángulo
	Estrella de cinco puntas		Hexágono
	Pentágono		Reconocimiento de formas
	Borrador		Insertar archivo
	Recorte de pantalla		Selector de color
	Más colores		Relleno de objeto
	Color de contorno y de relleno		Control deslizante Grosor
	Paleta de colores		Línea continua
	Línea discontinua		Línea de puntos
	Transparencia		Galería
	Aplicaciones (ver a continuación)		Clic con el botón secundario
	Interactivo		Ratón
	Comentarios en la pantalla		

En la herramienta Aplicaciones, tiene acceso a lo siguiente:

-  Revelado
-  Voto rápido
-  Calculadora
-  Foco
-  Visualización
-  Explorador web
-  Herramientas de texto

Las Herramientas de MimioStudio cuentan con dos vistas: una vista completamente expandida, para un fácil acceso a todas las funciones, y una vista comprimida, la cual ocupa menos espacio en la pantalla.

Para comprimir y expandir las Herramientas de MimioStudio

- ▶ Haga doble clic en  en la parte superior de la barra de Herramientas de MimioStudio.

Acerca de la Galería de MimioStudio

La Galería de MimioStudio contiene elementos que se pueden usar para crear lecciones y presentaciones, como imágenes, plantillas, películas y lecciones creadas previamente. Además, la Galería de MimioStudio contiene instantáneas de los comentarios en la pantalla y páginas de Collaborate. Puede personalizar la Galería agregando sus propios elementos.

La Galería de MimioStudio se compone de las cuatro carpetas principales siguientes:

- **Comentarios en la pantalla:** contiene todas las instantáneas de Comentarios en la pantalla guardadas.
- **Paquete de contenido importado:** contiene el contenido importado que todavía no se ha agregado a la carpeta Galería.
- **Preguntas y resultados:** contiene una serie de objetos para su uso con MimioVote.
- **Galería:** contiene una serie de carpetas diferentes que se usan para categorizar elementos, como Geografía, Matemáticas, etc.
- **Sesiones de colaboración:** contiene todas las páginas de Collaborate que se han guardado.

La carpeta Galería y sus subcarpetas pueden contener cinco tipos de objetos:

- **Imágenes:** las imágenes incluyen fotos y gráficos.
 - **Plantillas:** fondos y diseños de página predefinidos.
 - **Multimedia:** objetos multimedia incluyen películas, animación y sonido.
 - **Preguntas y resultados:** incluye objetos para crear y visualizar los resultados de actividades de MimioVote.
-  Esta sección de la Galería no aparece hasta que se mueven objetos de la carpeta Preguntas y resultados a la carpeta Galería o una de sus subcarpetas.
- **Lecciones:** incluyen las lecciones creadas con MimioStudio Notebook y documentos importados. Puede crear sus propias lecciones o importar lecciones creadas por otra persona.

Introducción a MimioStudio



Después de instalar MimioStudio, MimioStudio Notebook y Herramientas de MimioStudio se abren en el escritorio.

Puede obtener acceso a muchas de las funciones de MimioStudio de diferentes maneras: desde la barra de menú, los botones de las Herramientas de MimioStudio y los menús contextuales. Las funciones disponibles cambian según lo que esté haciendo con el

software. Asegúrese de examinar las opciones del menú contextual cuando trabaja con MimioStudio.







Obtener acceso a MimioStudio Notebook

En la tabla siguiente se muestran diferentes modos de obtener acceso a MimioStudio Notebook.

Para comenzar desde	Haga lo siguiente
Escritorio	Haga doble clic en  en el escritorio.
Área de notificación	Haga clic con el botón secundario en  y, luego, elija  Notebook .
Menú Aplicaciones	Vaya a MimioStudio y, a continuación, seleccione MimioStudio Notebook .



Obtener acceso a las Herramientas de MimioStudio

En la tabla siguiente se muestran diferentes modos de obtener acceso a las Herramientas de MimioStudio.

Para comenzar desde	Haga lo siguiente
Área de notificación	Haga clic con el botón secundario en  y, luego, elija  Herramientas .
Menú Aplicaciones	Vaya a MimioStudio y, luego, elija Herramientas de MimioStudio .
Notebook de MimioStudio	Realice una de las siguientes acciones: <ul style="list-style-type: none"> ■ Haga doble clic en  en la barra de estado. ■ Elija  MimioStudio Herramientas en el menú Herramientas.
MimioTeach	Presione el botón Iniciar ,  , en la barra de MimioTeach y, a continuación, haga clic en  Herramientas en la ventana de inicio.
Mimio Interactive	Presione el botón Página nueva ,  , en la barra de Mimio Interactive.

Obtener acceso a la Galería de MimioStudio

En la tabla siguiente se muestran diferentes modos de obtener acceso a la Galería de MimioStudio.

Para comenzar desde	Haga lo siguiente
Menú Aplicaciones	Vaya a MimioStudio, Herramientas y, luego, elija Galería de MimioStudio .
Herramientas de MimioStudio	Haga clic en  en la barra de herramientas de Herramientas de MimioStudio.
Notebook de MimioStudio	Realice una de las siguientes acciones: <ul style="list-style-type: none"> ■ Haga doble clic en  en la barra de estado. ■ Elija  Galería en el menú Insertar.

Usar MimioStudio Notebook

Con MimioStudio Notebook puede crear y presentar información. Usar Notebook es muy similar a usar otro software de procesamiento de palabras o presentaciones. El contenido creado en Notebook puede guardarse como archivos INK de Mimio o en otros formatos de archivo como HTML, JPEG, PNG, BMP, TIF y IWB.

Puede usar la visualización de ficha para ver una lista de los archivos conectados a Notebook o para visualizar una miniatura de cada página de Notebook.

Para abrir un Notebook

1. Inicie MimioStudio Notebook y haga clic en .
2. En el cuadro de diálogo **Abrir** vaya al archivo que desea abrir, selecciónelo y haga clic en **Abrir**.

Para guardar un Notebook



1. Haga clic en el botón **Guardar**, .
2. En el cuadro de diálogo **Guardar como** escriba un nombre para el archivo en el cuadro **Nombre de archivo**.
3. Elija el formato deseado de la lista **Guardar como tipo**.
4. Haga clic en **Guardar**.
Cuando guarda un formato distinto de INK, aparece el cuadro de diálogo Seleccionar páginas.
5. En el cuadro de diálogo Seleccionar páginas, siga este procedimiento:
 - Seleccione las páginas que desee guardar en **Selección de página**.
 - Elija un tamaño para las imágenes en la lista **Tamaño**.
6. Haga clic en **Aceptar**.

Trabajar con páginas

Cada lección o presentación creada con MimioStudio Notebook cuenta con una serie de páginas. Las páginas se pueden visualizar, presentar y editar en la ventana principal de Notebook o en la vista Pantalla completa. Puede visualizar una miniatura de cada página en Notebook utilizando el panel Miniaturas de la visualización de ficha.

Puede insertar páginas nuevas, importar páginas de otro documento de Notebook, eliminar páginas y reordenar páginas. También puede cambiar el tamaño de una página, cambiar el fondo de una página y agregar efectos de transición entre las páginas de Notebook.



Para insertar una página nueva

- ▶ Realice una de las siguientes acciones:
 - Haga clic en el botón **Página nueva**, .
 - *(Modo Captura solamente)* Presione el botón **Página nueva**, , en la bandeja de MimioCapture.



Para seleccionar una página

1. En la visualización de ficha, haga clic en  para abrir el panel **Miniaturas**.
2. Realice una de las siguientes acciones:
 - Para seleccionar varias páginas, presione **CTRL** y seleccione cada página.
 - Para seleccionar varias páginas cercanas, arrastre un rectángulo de selección por las páginas que desea seleccionar.
 - Para seleccionar un intervalo de páginas, seleccione la primera página y, luego, presione **MAYÚS** y seleccione la última página.
 - Para seleccionar todas las páginas, elija **Seleccionar todo** desde el menú **Editar**.



Para insertar un duplicado de una página existente

1. En la visualización de ficha, haga clic en  y, a continuación, seleccione la página que vaya a duplicar.
2. Realice una de las siguientes acciones:
 - Elija **Duplicar página** desde el menú **Insertar**.
 - *(Modo Captura solamente)* Presione el botón **Copiar página**, , en la bandeja de MimioCapture.



Para eliminar una página

1. En la visualización de ficha, haga clic en  y luego seleccione la página que vaya a eliminar.
2. Haga clic en el botón **Eliminar**, .

Para importar una página desde otro documento de Notebook

1. En la visualización de ficha del documento fuente de Notebook, haga clic en  y, a continuación, seleccione la página que desee importar.
 2. Haga clic en el botón **Copiar**, .
 3. Seleccione el lugar en el documento objetivo de Notebook para insertar la página.
 4. Haga clic en el botón **Pegar**, .
- ▶ También puede importar páginas si las arrastra desde el documento fuente de Notebook hasta el documento objetivo de Notebook.

Para insertar el escritorio como página nueva

1. En las Herramientas de MimioStudio, haga clic en el botón **Recorte de pantalla**, . El escritorio se muestra con una máscara transparente.
2. Haga clic en . El escritorio se inserta como página nueva en Notebook.

Para cambiar el tamaño de página

1. Elija **Configurar página** desde el menú **Archivo**.
Aparece el cuadro de diálogo Configuración de página.
2. Realice una de las siguientes acciones:
 - Desde la lista **Tamaño de página**, elija cualquiera de los tamaños de dispositivo o pantalla disponibles.
 - En la lista **Tamaño de página**, seleccione **Personalizar** y luego escriba el valor deseado en los cuadros **Ancho** y **Altura**.
3. Desde la lista **Aplicar a**, elija una de las siguientes opciones:
 - **Página actual** para aplicar el tamaño de la página solamente a la página actual.
Esta opción no está disponible si se ha seleccionado más de una página en la visualización de ficha.
 - **Páginas seleccionadas** para aplicar el tamaño de la página a las páginas seleccionadas.
Esta opción sólo está disponible si se ha seleccionado más de una página en la visualización de ficha.
 - **Todo el documento** para aplicar el tamaño de la página a todas las páginas de Notebook.
4. (Opcional) Realice una de las siguientes acciones:
 - Para aplicar el tamaño de página a todas las páginas nuevas, seleccione la casilla **Todas las páginas nuevas**.
Esta opción solo está disponible si no hay ningún dispositivo MimioTeach conectado.
 - Para aplicar el tamaño de página a todas las páginas nuevas y al dispositivo conectado actualmente, seleccione la casilla **Dispositivo conectado**.
Esta opción solo está disponible si se ha conectado un dispositivo MimioTeach.
5. Haga clic en **Aceptar** para aplicar los cambios.

Para cambiar el color de fondo de una página

1. Elija **Fondo** desde el menú **Insertar**.
2. Desde el cuadro de diálogo **Fondo**, haga clic en **Color**.
3. Desde el cuadro de diálogo **Color**, seleccione un color y, luego, haga clic en **Aceptar**.
4. En la lista **Aplicar a**, seleccione las páginas a las que desee aplicar el color de fondo.
5. Para aplicar el color de fondo a todas las páginas nuevas, seleccione la casilla **Todas las páginas nuevas**.
6. Haga clic en **Aceptar** para aplicar los cambios.

Para cambiar la imagen de fondo de una página

1. Elija **Fondo** desde el menú **Insertar**.
2. Desde el cuadro de diálogo **Fondo**, haga clic en **Imagen**.
3. En el cuadro de diálogo **Abrir**, vaya al archivo de imagen que desee usar como fondo y selecciónelo.
4. Haga clic en **Abrir**.
La imagen se muestra en el área **Vista previa**.

-  También puede importar una imagen desde otra aplicación o desde la Galería de MimioStudio para usarla como fondo. Para hacerlo, seleccione la imagen y arrástrela hasta el área **Vista previa**.

5. Seleccione el modo de pantalla para el nuevo fondo de la lista **Modo**.

Modo	Resultado
Colocar	La imagen se coloca en la esquina superior izquierda de la página y no cambia de tamaño.
Estirar	La imagen cambia de tamaño para cubrir la página completa.
Mosaico	La imagen se dispone en mosaico para cubrir la página completa y no cambia de tamaño.
Centrado	La imagen se coloca en el centro de la página y no cambia de tamaño.

6. Desde la lista **Aplicar a**, seleccione las páginas a las que desee aplicar al fondo.
7. Para aplicar el fondo a todas las páginas nuevas, seleccione la casilla **Todas las páginas nuevas**.
8. Haga clic en **Aceptar** para aplicar los cambios.



Para agregar un efecto de transición entre páginas



1. Elija **Transición de página** en el menú **Insertar**.
Aparece el cuadro de diálogo Transición de página.
2. En la lista **Transiciones**, seleccione la transición que desee aplicar.
3. En la lista **Aplicar a**, seleccione las páginas a las que desee aplicar la transición.
4. Para aplicar la transición a todas las páginas nuevas, seleccione la casilla **Todas las páginas nuevas**.
5. Haga clic en **Aceptar**.

Para ordenar páginas

1. En la visualización de ficha, haga clic en  para abrir el panel **Miniaturas**.
2. Seleccione las páginas que desee ordenar.
3. Arrastre las páginas seleccionadas a la ubicación deseada.

Para imprimir una página

1. En la visualización de ficha, haga clic en  para abrir el panel **Miniaturas**.
2. Seleccione las páginas que desee imprimir.
3. Haga clic en el botón **Imprimir**, .
Aparece el cuadro de diálogo Imprimir.
4. Haga clic en **Imprimir**.

-  Para imprimir la página actual en el modo Captura de tinta, presione el botón **Imprimir página**, , de la bandeja de MimioCapture.

Crear una actividad

MimioStudio Notebook incluye un asistente para poder crear e insertar rápidamente una actividad en Notebook.

El asistente guía al usuario a través de los siguientes pasos para crear e insertar una actividad:

- **Paso 1: definir.** Defina el tema, el rango de edades y la plantilla para la actividad.
- **Paso 2: seleccionar.** Seleccione el tema y las categorías para la actividad, y cuándo se revelarán las respuestas a los alumnos.
- **Paso 3: refinar.** Refine los elementos disponibles en la actividad. También puede seleccionar mostrar los elementos como imágenes o texto.
- **Paso 4: revisar.** Revise la actividad y escriba un objetivo enfocado al alumno.

Para iniciar el asistente

1. Abra un documento nuevo o uno existente de Notebook.
2. Elija **Nueva actividad** en el menú **Insertar**.
Se inicia el asistente.
3. Siga las instrucciones del asistente.
4. Cuando haya finalizado, haga clic en **Finalizar** para insertar la actividad como página nueva en MimioStudio Notebook.

Crear una actividad. Paso 1: definir

Cuando cree una actividad utilizando el asistente, defina el tema, el rango de edades y la plantilla para la actividad.

Para definir la actividad

1. En **Tema**, seleccione un tema para la actividad.
2. En **Rango de edades**, seleccione el rango de edades de los alumnos que participarán en la actividad.
3. En **Plantilla**, seleccione una plantilla para la actividad.
4. Haga clic en **Siguiente**.

Luego debe seleccionar el tema y las categorías de la actividad.

Crear una actividad. Paso 2: Seleccionar

Una vez completado el paso 1, debe seleccionar el tema y las categorías de la actividad.

El tema y las categorías disponibles dependen del tema y el rango de edades que haya seleccionado. El número de categorías que necesita depende de la plantilla que haya seleccionado.

También debe seleccionar cuándo se revelarán las respuestas correctas a los alumnos.

Para seleccionar el tema, las categorías y cuándo se deben mostrar las respuestas

1. En la lista **Tema**, seleccione un tema para la actividad.
2. Seleccione una categoría de cada lista de categorías.

Las categorías disponibles dependen del tema que haya seleccionado.

3. Seleccione una de las opciones siguientes en la lista **Revelar respuestas**:
 - **Inmediatamente luego de la respuesta de un alumno** para mostrar si la respuesta del alumno es correcta o incorrecta inmediatamente luego de cada respuesta.
 - 💡 Seleccione esta opción cuando los alumnos adquieran nuevos conocimientos. Informar luego de cada respuesta permite explicar a los alumnos por qué es incorrecta una respuesta inmediatamente luego de haber cometido un error.
 - **Cuando seleccione la opción de comprobar respuestas** para mostrar las respuestas correctas e incorrectas solamente si se hace clic en la opción de comprobar respuestas en la actividad.
 - 💡 Seleccione esta opción cuando los alumnos ya hayan adquirido conocimientos. Informar luego de haber proporcionado todas las respuestas permite comprobar si los alumnos pueden completar toda la actividad ellos solos.
4. Haga clic en **Siguiente** para ir a la página siguiente del asistente.

Crear una actividad. Paso 3: Refinar



Una vez completados el paso 1 y el paso 2, el asistente genera automáticamente el conjunto de opciones para la actividad. El conjunto de opciones contiene los elementos disponibles que los alumnos usarán para completar la actividad.

La actividad también se puede refinar más en las siguientes maneras:



- Cambiar el estado de los elementos de la biblioteca para incluirlos o excluirlos siempre del conjunto de opciones.
 - Mostrar elementos como imágenes o texto. (No disponible para todos los elementos.)
 - Incrementar o disminuir el número de elementos disponibles en el conjunto de opciones.
 - Cambiar el número de elementos que pertenecen a cada categoría del conjunto de opciones.
 - Actualizar el conjunto de opciones con nuevos elementos de la biblioteca.
- 💡 Refinar la actividad es un procedimiento opcional. Para omitir esta página del asistente y avanzar a la siguiente página, haga clic en **Siguiente**.

Seleccionar elementos para incluir o excluir

Puede seleccionar incluir o excluir siempre elementos de la actividad. En la siguiente tabla se describen todos los estados para cada uno.

	Incluir siempre el elemento en el conjunto de opciones.
	No incluir nunca el elemento en el conjunto de opciones.
Sin marca	Incluir aleatoriamente el elemento en el conjunto de opciones.

Para seleccionar elementos que siempre se incluyan o excluyan de la actividad

1. En **Biblioteca**, seleccione el elemento que desee incluir o excluir siempre.
2. Haga clic en una de las siguientes acciones:
 -  **Incluir** para incluir siempre el elemento en el conjunto de opciones.
 -  **Excluir** para excluir siempre el elemento en el conjunto de opciones.

El estado del elemento se actualiza en la biblioteca.

Para borrar el estado de inclusión o exclusión de un elemento

1. Seleccione el elemento incluido o excluido.
2. Haga clic en **Borrar**.

El estado del elemento se actualiza en la biblioteca.

Mostrar elementos como imágenes o texto

También puede seleccionar mostrar los elementos de la actividad como imágenes o texto.

Mostrar elementos como imágenes o texto

- ▶ Seleccione una de las opciones siguientes en la lista **Tipo de visualización**:
 - **Texto** para mostrar todos los elementos de la biblioteca y el conjunto de opciones como texto.
 - **Imagen** para mostrar todos los elementos de la biblioteca y el conjunto de opciones como imágenes. (No disponible para todos los elementos.)

Cambiar las categorías de las opciones

El número de elementos del conjunto de opciones que pertenece a cada categoría se determina automáticamente. Puede reemplazar alguno de los elementos del conjunto de opciones por elementos de otra categoría de forma que el conjunto de opciones contenga más opciones de una categoría y menos de otra.

Puede haber un máximo de 20 elementos disponibles en el conjunto de opciones. El número de elementos del conjunto de opciones se puede incrementar o disminuir agregando o quitando elementos.

Para cambiar un elemento del conjunto de opciones

1. En **Conjunto de opciones**, seleccione el elemento o la posición vacía que desee cambiar.
2. Realice una de las siguientes acciones:
 - Para reemplazar o agregar un elemento, haga clic en la categoría deseada del nuevo elemento.
 - Para eliminar el elemento y dejar vacía la posición, haga clic en **Vaciar**.

Actualizar el conjunto de opciones

El conjunto de opciones se puede actualizar en cualquier momento.



Para actualizar el conjunto de opciones

- ▶ Haga clic en  **Actualizar**.

Crear una actividad. Paso 4: revisar

Puede revisar la actividad antes de insertarla en Notebook. También puede aportar un objetivo enfocado al alumno para la actividad.

Para revisar la actividad y proporcionar un objetivo



1. Revise la actividad.
 -  Si es necesario, haga clic en **Atrás** para retomar a las páginas anteriores del asistente y realizar los cambios correspondientes.
2. En el cuadro **Objetivo**, proporcione un objetivo.
 -  Para obtener información sobre cómo escribir un objetivo enfocado al alumno, consulte Escribir un objetivo.
3. Haga clic en **Finalizar**.
La actividad se inserta como página nueva en MimioStudio Notebook.

Trabajar con una actividad

Tras insertar una actividad como página nueva en MimioStudio Notebook, dispone de varias opciones para utilizar con la actividad.

La tabla siguiente describe las opciones disponibles para utilizar con la actividad.

Restablecer respuestas	Restablece la actividad y mueve todas las respuestas al conjunto de respuestas.
Comprobar respuestas	Indica cuáles son las respuestas correctas y las incorrectas.
Resolver	Mueve todas las respuestas a la ubicación correcta de la actividad.
Editar	Abre el asistente. La actividad se puede editar desde el asistente.
Actualizar opciones	Actualiza las opciones en el conjunto de respuestas.

- ▶ Si desea seleccionar una opción para utilizar con la actividad, haga clic en .
- ▶ Si desea mostrar el objetivo de la actividad, haga clic en .
Escribir un objetivo

Escribir un objetivo

El propósito del objetivo es comunicar claramente las expectativas. De esta manera, el profesor y los estudiantes tienen una comprensión compartida de los estándares de desempeño según los cuales se evaluará al alumno. Un objetivo enfocado al alumno se compone de las cuatro siguientes partes:

- **Actor:** la persona que completará la tarea (por ejemplo, *el alumno*)
- **Intención:** la categoría específica del desempeño (por ejemplo, *identificar aves y reptiles*)
- **Indicador:** el comportamiento observable y medible que refleja la intención (por ejemplo, *arrastrar y colocar*)
- **Resultado:** el producto que se debe evaluar (por ejemplo, *imágenes ordenadas en columnas*)

Ejemplo: El alumno identificará aves y reptiles arrastrando las imágenes del conjunto de opciones a las columnas correspondientes.

Opcionalmente, puede incluir la siguiente quinta parte en un objetivo:

- **Criterio:** el nivel de desempeño necesario para conseguir maestría. Esto se puede definir como exactitud o velocidad.

Ejemplos:

- El alumno identificará aves y reptiles arrastrando las imágenes del conjunto de opciones a las columnas correspondientes con un 90 % de exactitud.
- El alumno identificará aves y reptiles arrastrando las imágenes del conjunto de opciones a las columnas correspondientes con un 90 % de exactitud, con un mínimo de 9 aciertos de un total de 10, en menos de un minuto.

Conectar archivos

Puede conectar cualquier tipo de archivo a MimioStudio Notebook. Después de conectar el archivo a Notebook, puede abrirlo rápidamente desde MimioStudio Notebook.

Para conectar un archivo a Notebook

1. En la visualización de ficha, haga clic en  para abrir el panel **Archivo adjunto**.
2. En su computadora, vaya al archivo que desea conectar a Notebook y selecciónelo.
3. Arrastre el archivo hasta el panel **Archivo adjunto**.

El archivo se conectará a Notebook.

Para abrir un archivo conectado

1. En la visualización de ficha, haga clic en  para abrir el panel **Archivo adjunto**.
2. Haga doble clic en el archivo para abrirlo.

Usar las Herramientas de MimioStudio

Con las Herramientas de MimioStudio, puede crear una gran variedad de objetos en cualquier página de MimioStudio Notebook, entre ellos líneas, formas y escritura y dibujo a pulso.

Consulte Obtener acceso a las Herramientas de MimioStudio para obtener información sobre la obtención de acceso a las Herramientas de MimioStudio.



Crear objetos

Las Herramientas de MimioStudio proporcionan herramientas para insertar escritura o dibujos a pulso en un documento de MimioStudio Notebook, además de líneas, flechas, formas básicas y texto con formato. Con las Herramientas también puede importar imágenes y objetos multimedia, o insertar un recorte de la pantalla en el documento de Notebook.





Una vez que selecciona una herramienta de dibujo, dicha herramienta permanece seleccionada hasta que elige otra herramienta de dibujo o la herramienta de selección.

Para usar la pluma a pulso



1. Haga clic en el botón **Pluma**, .
2. (Opcional) Para ajustar el ancho de la línea, arrastre el control deslizante Grosor.

- (Opcional) Para ajustar el color de línea, realice una de las siguientes acciones:
 - Seleccione un color en la Paleta de colores.
 - Haga clic en  y seleccione un color en el cuadro de diálogo **Color**.
 - Haga clic en  y seleccione un color en el escritorio.
- (Opcional) Para ajustar la transparencia de la línea, haga clic en el botón **Transparencia**, , y luego seleccione un porcentaje de transparencia.
- Coloque el cursor en el lugar de la página donde desea que comience el trazo de tinta.
- Arrastre el cursor para dibujar trazos de tinta.

Para usar el pincel a pulso

- Haga clic en el botón **Pincel**, .
- (Opcional) Para ajustar el ancho de la línea, arrastre el control deslizante Grosor.
- (Opcional) Para ajustar el color de línea, realice una de las siguientes acciones:
 - Seleccione un color en la Paleta de colores.
 - Haga clic en  y seleccione un color en el cuadro de diálogo **Color**.
 - Haga clic en  y seleccione un color en el escritorio.
- (Opcional) Para ajustar la transparencia de la línea, haga clic en el botón **Transparencia**, , y luego seleccione un porcentaje de transparencia.
- Coloque el cursor en el lugar de la página donde desea que comience el trazo del pincel.
- Arrastre el cursor para dar pinceladas.

Para resaltar una sección de la pantalla









- Haga clic en el botón **Marcador de resaltado**, .
- (Opcional) Para ajustar el ancho del marcador de resaltado, arrastre el control deslizante Grosor.
- (Opcional) Para cambiar el color, realice una de las siguientes acciones:
 - Seleccione un color en la Paleta de colores.
 - Haga clic en  y seleccione un color en el cuadro de diálogo **Color**.
 - Haga clic en  y seleccione un color en el escritorio.
- Coloque el cursor en el lugar de la página donde desea que comience el trazo del marcador de resaltado.
- Arrastre el cursor sobre el área que desea resaltar.

Para borrar trazos de tinta y del marcador de resaltado

- Haga clic en el botón **Borrador**, .
- (Opcional) Para ajustar el ancho del borrador, arrastre el control deslizante Grosor.
- Arrastre el cursor sobre los trazos de tinta o del marcador de resaltado que desea borrar.

Para agregar una línea o forma



- Haga clic en el tipo de línea o forma que desee agregar.
- (Opcional) Para ajustar el ancho de la línea o del contorno, arrastre el control deslizante Grosor.









3. (Opcional) Para cambiar el color de la línea o del contorno, seleccione el cuadro Color del contorno y realice una de las acciones siguientes:
 - Seleccione un color en la Paleta de colores.
 - Haga clic en  y seleccione un color en el cuadro de diálogo **Color**.
 - Haga clic en  y seleccione un color en el escritorio.
4. (Opcional) Para ajustar el color de relleno, seleccione el cuadro Color de relleno y realice una de las acciones siguientes:
 - Seleccione un color en la Paleta de colores.
 - Haga clic en  y seleccione un color en el cuadro de diálogo **Color**.
 - Haga clic en  y seleccione un color en el escritorio.
5. Para cambiar el estilo de línea o de contorno, haga clic en  y seleccione una de las opciones siguientes:
 -  **Línea continua**
 -  **Línea discontinua**
 -  **Línea de puntos**
6. (Opcional) Para ajustar la transparencia de la línea o de la forma, haga clic en el botón **Transparencia**, , y luego seleccione un porcentaje de transparencia.
7. Coloque el cursor en el lugar de la página donde desea que comience la línea o la forma.
8. Arrastre el cursor para dibujar la línea o la forma.

Para agregar texto con formato

1. Haga clic en el botón **Texto**, .
2. Coloque el cursor en el lugar de la página donde desea que comience el texto.
Para crear un cuadro de texto de ancho fijo, coloque el cursor en el lugar de la página donde desea que comience el cuadro de texto y, luego, arrástrelo hasta obtener el ancho deseado.
3. Seleccione un estilo de fuente, un tamaño, un color y una opción de alineación para el texto.
4. Escriba en el cuadro de texto.

Para dibujar una forma

1. Haga clic en el botón **Reconocimiento de formas**, .
2. (Opcional) Para ajustar el ancho del contorno, arrastre el control deslizante Grosor.
3. (Opcional) Para cambiar el color del contorno, seleccione el cuadro Color del contorno y realice una de las acciones siguientes:
 - Seleccione un color en la Paleta de colores.
 - Haga clic en  y seleccione un color en el cuadro de diálogo **Color**.
 - Haga clic en  y seleccione un color en el escritorio.
4. (Opcional) Para ajustar el color de relleno, seleccione el cuadro Color de relleno y realice una de las acciones siguientes:

- Seleccione un color en la Paleta de colores.
 - Haga clic en  y seleccione un color en el cuadro de diálogo **Color**.
 - Haga clic en  y seleccione un color en el escritorio.
5. Para cambiar el estilo de línea o de contorno, haga clic en  y seleccione una de las opciones siguientes:
 -  **Línea continua**
 -  **Línea discontinua**
 -  **Línea de puntos**
 6. (Opcional) Para ajustar la transparencia de la forma, haga clic en el botón **Transparencia**, , y luego seleccione un porcentaje de transparencia.
 7. Coloque el cursor en el lugar de la página donde desea que comience la forma.
 8. Arrastre el cursor para dibujar la forma.
-  La herramienta Reconocimiento de formas puede usarse para dibujar círculos, elipses, triángulos, rectángulos, cuadrados y líneas.





Para importar una imagen, un objeto multimedia o un documento



1. En las Herramientas de MimioStudio, haga clic en el botón **Insertar archivo**, .
2. En el cuadro de diálogo **Abrir**, seleccione el archivo que desea importar.
3. Haga clic en **Abrir**.

La imagen o el objeto se mostrarán en la página de Notebook.

-  También puede copiar y pegar imágenes desde otra aplicación, o arrastrar imágenes desde otra aplicación a Notebook.

Para insertar un recorte de pantalla

1. En las Herramientas de MimioStudio, haga clic en el botón **Recorte de pantalla**, . El escritorio se muestra con una máscara transparente.
2. Realice una de las siguientes acciones:
 - Para insertar un recorte de pantalla rectangular, haga clic en .
 - Para insertar un recorte de pantalla elíptico, haga clic en .
 - Para insertar un recorte de pantalla a pulso, haga clic en .

-  Para insertar todo el escritorio como página nueva en Notebook, haga clic en .
3. Arrastre el cursor para seleccionar el área que desea capturar. El área seleccionada se inserta en la página de Notebook.



Manipular objetos

Usted puede mover, rotar, copiar, borrar, bloquear o ajustar las propiedades de los objetos de la página.

Para seleccionar un objeto

1. En las Herramientas de MimioStudio, haga clic en el botón **Selección**, .
2. Realice una de las siguientes acciones:
 - Haga clic en el objeto que desea seleccionar.
 - Para seleccionar varios objetos, presione **CTRL** y seleccione cada objeto.
 - Para seleccionar varios objetos cercanos, arrastre un rectángulo de selección por los objetos que desea seleccionar.
 - Para seleccionar todos los objetos de una página, elija **Seleccionar todo** desde el menú **Editar**.

Para mover un objeto

1. Seleccione el objeto que desea mover.
2. Coloque el cursor sobre el objeto.
El cursor cambia al cursor de mover, .
3. Arrastre el objeto a la ubicación deseada.

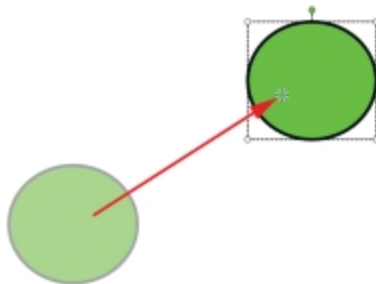

Para cambiar el tamaño de un objeto

1. Seleccione el objeto que desee cambiar de tamaño.
Se muestra un marco alrededor del objeto.
2. Coloque el cursor sobre uno de los controladores de tamaño blancos.
El cursor cambia al cursor de cambio de tamaño, .
3. Arrastre el cursor para cambiar el tamaño del objeto.

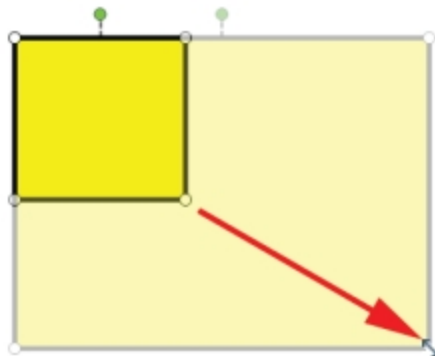

- Para limitar las proporciones del objeto durante el cambio de tamaño, haga clic con el botón secundario del mouse y seleccione **Relación fija anchura/altura**.

Para rotar un objeto

1. Seleccione el objeto que desea rotar.
Se muestra un marco alrededor del objeto.
2. Coloque el cursor sobre el controlador de rotación verde.
El cursor cambia al cursor de rotación, .
3. Arrastre el cursor para rotar el objeto.
Para ajustar a uno de los incrementos de 45° predefinidos, mueva el cursor de rotación y suéltelo sobre el punto de delimitación de rotación predefinido.



Para bloquear la posición y las propiedades de un objeto

1. Seleccione el objeto que desea bloquear.
 2. En el menú **Formato**, elija **Bloqueando** y, luego, **Bloquear**.
- No se puede seleccionar un objeto bloqueado.

Para desbloquear un objeto





- ▶ En el menú **Formato**, elija **Bloqueando** y, luego, **Desbloquear todo**.
Los objetos solamente se pueden desbloquear de manera colectiva, no puede desbloquear objetos individuales.

Para borrar un objeto

1. Seleccione el objeto que desea eliminar.
2. Arrastre el objeto hasta el ícono de la papelera, .

Para reordenar objetos

1. Seleccione el objeto que desea reordenar.
2. Elija **Ordenar** desde el menú **Formato**.
3. Elija cómo ordenar el objeto.

Opción	Acción
 Adelante	Trae el objeto seleccionado hacia adelante en el orden.
 Atrás	Envía el objeto seleccionado hacia atrás en el orden.
 Hacia adelante	Envía los objetos un paso hacia adelante en el orden.
 Hacia atrás	Envía los objetos un paso hacia atrás en el orden.







Para agrupar los objetos

1. Seleccione los objetos que desee agrupar.
2. En el menú **Formato**, elija **Agrupación** y, luego,  **Agrupar**.





Para desagrupar los objetos

1. Seleccione los objetos que desea desagrupar.
2. En el menú **Formato**, elija **Agrupación** y, luego,  **Desagrupar**.

Para editar las propiedades de los objetos

1. Seleccione el objeto que desea editar.
2. Para ajustar el ancho de la línea o del contorno, arrastre el control deslizante Grosor.
3. Para ajustar el color, seleccione el cuadro Color del contorno o Color de relleno y, luego, realice una de las acciones siguientes:
 - Seleccione un color en la Paleta de colores.
 - Haga clic en  y seleccione un color en el cuadro de diálogo **Color**.
 - Haga clic en  y seleccione un color en el escritorio.
4. Para cambiar el estilo de línea o de contorno, haga clic en  y seleccione una de las opciones siguientes:
 -  **Línea continua**
 -  **Línea discontinua**
 -  **Línea de puntos**
5. Para ajustar la transparencia, haga clic en el botón **Transparencia**, , y, luego, seleccione un porcentaje de transparencia.



Para cambiar el color de relleno de un objeto

1. En las Herramientas de MimioStudio, haga clic en el botón **Relleno de objeto**, .
2. Realice una de las siguientes acciones:
 - Seleccione un color en la Paleta de colores.
 - Haga clic en  y seleccione un color en el cuadro de diálogo **Color**.
 - Haga clic en  y seleccione un color en el escritorio.
3. Haga clic en el objeto cuyo color de relleno desee cambiar.
 -  Para cambiar el color de relleno de un objeto que no tenga color de relleno, haga clic en el borde del objeto.



Para editar texto

1. Haga doble clic en el cuadro de texto.
2. Seleccione el texto que desea ajustar o escriba un texto nuevo.
3. Ajuste el estilo, tamaño y color de la fuente o la alineación.



Para importar un objeto desde otra página de Notebook

1. Seleccione el objeto que desea importar desde la página fuente de Notebook.
 2. Haga clic en el botón **Copiar**, .
 3. Vaya a la página objetivo de Notebook.
 4. Haga clic en el botón **Pegar**, .
-  También puede importar un objeto arrastrándolo desde la página fuente hasta la página objetivo.

Para convertir tinta a texto

1. Seleccione los objetos que desee convertir.
Todos los objetos seleccionados se combinan en un solo objeto de texto.
2. Realice una de las siguientes acciones:
 - Haga clic con el botón secundario y, luego, elija  **Reconocer texto**.
 - Elija  **Reconocer texto** en el menú **Herramientas**.

Para convertir tinta a formas

1. Seleccione los objetos que desee convertir.
2. Realice una de las siguientes acciones:
 - Haga clic con el botón secundario y, luego, elija  **Reconocer formas**.
 - Elija  **Reconocer formas** en el menú **Herramientas**.

Para ajustar los objetos a una cuadrícula

1. Elija  **Cuadrícula** en el menú **Ver**.
Aparece el cuadro de diálogo Cuadrícula.
2. Para hacer que los objetos se ajusten a la cuadrícula, seleccione la casilla **Ajustar los objetos a la cuadrícula**.
3. Para permitir que los objetos se ajusten a los ángulos, seleccione la casilla **Ajustar los objetos a los ángulos**.
4. Para ajustar el espaciado entre las ubicaciones de ajuste de la cuadrícula, ingrese el valor deseado en el cuadro **Espaciado**.
5. Para ver una cuadrícula en la pantalla, seleccione la casilla **Mostrar cuadrícula en pantalla**.
6. Para hacer permanente la configuración de la cuadrícula para todos los documentos nuevos de MimioStudio Notebook, seleccione la casilla **Establecer como predeterminado para todos los documentos nuevos**.
7. Haga clic en **Aceptar**.

Agregar acciones a objetos

Los objetos pueden tener acciones asociadas. Puede asociar una acción con cualquier objeto que cree o importe en MimioStudio Notebook; no obstante, no es posible agregar ninguna acción a una plantilla o un fondo.

Puede decidir si desea realizar la acción asociada cada vez que hace clic en el objeto o cada vez que lo arrastra.

- 💡 Puede asociar hasta dos acciones distintas con un solo objeto. Por ejemplo, puede ejecutar un hipervínculo cada vez que hace clic en un objeto y clonar el objeto cuando lo arrastra. Sin embargo, no puede asociar dos hipervínculos o dos sonidos diferentes con el mismo objeto.

Existen tres tipos de acciones que puede asociar con los objetos:

- **Ejecutar hipervínculo:** abre un archivo, una página web o una página diferente en Notebook.
- **Clonar:** crea una copia del objeto en la página de Notebook.
- **Reproducir sonido:** reproduce un archivo de sonido.

Para agregar un hipervínculo a un objeto

1. Seleccione el objeto al cual desea agregarle un hipervínculo.
2. Elija **Hipervínculo** desde el menú **Insertar**.
Aparece el cuadro de diálogo Configuración de acción.
3. Seleccione una de las opciones siguientes en la lista **Acción**:
 - **Al hacer clic:** para ejecutar el hipervínculo cada vez que se hace clic en el objeto
 - **Al arrastrar:** para ejecutar el hipervínculo cada vez que se arrastra el objeto.
4. Seleccione **Ejecutar hipervínculo** en la lista **Función**.
5. Seleccione **Archivo o página web existente** desde la lista **Vincular a**.
También puede seleccionar una página en el documento actual de Notebook desde la lista **Vincular a**.
6. Escriba un nombre de archivo o una dirección web para vincular en el cuadro **Dirección**.
También puede hacer clic en **Explorar** para buscar un archivo al cual vincular.
7. Haga clic en **Aceptar** para agregar el hipervínculo al objeto.

Para agregar clones a un objeto

1. Seleccione el objeto al que desea agregar la acción de clonación.
 2. Elija **Configuración de acción** en el menú **Insertar**.
Aparece el cuadro de diálogo Configuración de acción.
 3. Seleccione una de las opciones siguientes en la lista **Acción**:
 - **Al hacer clic:** para crear una copia del objeto cada vez que se hace clic en él
 - **Al arrastrar:** para crear una copia del objeto cada vez que se arrastra
 4. Seleccione **Clonar** en la lista **Función** y luego haga clic en **Aceptar**.
- 💡 También puede agregar la acción de clonación a un objeto seleccionando Clonar en el menú Insertar. De modo predeterminado, se crea una copia del objeto cada vez que se arrastra.

Para agregar un sonido a un objeto

1. Seleccione el objeto al que desea vincular el archivo de sonido.
2. Elija **Configuración de acción** en el menú **Insertar**.
Aparece el cuadro de diálogo Configuración de acción.

3. Seleccione una de las opciones siguientes en la lista **Acción**:
 - **Al hacer clic**: para reproducir el archivo de sonido cada vez que se hace clic en el objeto
 - **Al arrastrar**: para reproducir el archivo de sonido cada vez que se arrastra el objeto
4. Seleccione **Reproducir sonido** en la lista **Función**.
5. Haga clic en **Cargar**.
Aparece el cuadro de diálogo **Abrir**.
6. Vaya al archivo de sonido que desee vincular con el objeto, selecciónelo y haga clic en **Abrir**.
7. Haga clic en **Aceptar** en el cuadro de diálogo **Configuración de acción**.

Para eliminar una acción de un objeto

1. Seleccione el objeto que tenga la acción que desee eliminar.
2. Elija **Configuración de acción** en el menú **Insertar**.
Aparece el cuadro de diálogo **Configuración de acción**.
3. Seleccione **Ninguna** en la lista **Función** y luego haga clic en **Aceptar**.

Usar la Galería de MimioStudio

La Galería de MimioStudio se compone de las cuatro carpetas principales siguientes:

- **Comentarios en la pantalla**: contiene todas las instantáneas de Comentarios en la pantalla guardadas.
- **Paquete de contenido importado**: contiene el contenido importado que todavía no se ha agregado a la carpeta Galería.
- **Preguntas y resultados**: contiene una serie de objetos para su uso con MimioVote.
- **Galería**: contiene una serie de carpetas diferentes que se usan para categorizar elementos, como Geografía, Matemáticas, etc.
- **Sesiones de colaboración**: contiene todas las páginas de Collaborate que se han guardado.

La carpeta Galería y sus subcarpetas pueden contener cinco tipos de objetos:

- **Imágenes**: las imágenes incluyen fotos y gráficos.
- **Plantillas**: fondos y diseños de página predefinidos.
- **Multimedia**: objetos multimedia incluyen películas, animación y sonido.
- **Preguntas y resultados**: incluye objetos para crear y visualizar los resultados de actividades de MimioVote.
-  Esta sección de la Galería no aparece hasta que se mueven objetos de la carpeta Preguntas y resultados a la carpeta Galería o una de sus subcarpetas.
- **Lecciones**: incluyen las lecciones creadas con MimioStudio Notebook y documentos importados. Puede crear sus propias lecciones o importar lecciones creadas por otra persona.

Consulte [Obtener acceso a la Galería de MimioStudio](#) para obtener información sobre la obtención de acceso a la Galería de MimioStudio.

Para explorar la Galería de MimioStudio

- ▶ Haga clic en cualquier carpeta para ver los objetos que están disponibles en esa carpeta.
- ▶ Haga clic en la flecha junto a la carpeta Galería para ver las subcarpetas que incluye.

Para seleccionar un elemento de la Galería

1. Explore la carpeta de la Galería que contenga el elemento que desea seleccionar.
2. Realice una de las siguientes acciones:
 - Haga clic en el elemento de la Galería que desea seleccionar.
 - Para seleccionar varios elementos, presione **CTRL** y seleccione cada elemento.
 - Para seleccionar varios elementos cercanos, arrastre un rectángulo de selección por los elementos que desea seleccionar.
 - Para seleccionar un intervalo de elementos, seleccione el primer elemento y, luego, presione **MAYÚS** y seleccione el último elemento.
 - Para seleccionar todos los elementos, haga clic con el botón secundario y, luego, elija **Seleccionar todo**.

Importar elementos de la Galería a Notebook

Puede importar cualquier elemento de la Galería a MimioStudio Notebook para agregarlo a la presentación.

Para importar un elemento de la Galería a Notebook

1. Seleccione la imagen, la plantilla, el elemento multimedia, el objeto de preguntas y resultados o la lección que desea importar.
 2. Arrastre el elemento a Notebook.
-  También es posible importar elementos haciendo doble clic en ellos o copiándolos y pegándolos en Notebook.

Personalizar el contenido de la Galería

La Galería de MimioStudio es completamente expansible y modificable; por tanto, puede agregarle sus propios elementos multimedia, carpetas, imágenes, plantillas y lecciones.

-  MimioStudio no es compatible con galerías compartidas o en red.

Para importar una carpeta de la Galería desde un archivo de la Galería

1. Haga clic en el botón **Importar paquete de contenido**, .
2. En el cuadro de diálogo **Abrir**, explore y seleccione el archivo de la Galería que desea importar.
3. Haga clic en **Abrir**.

El contenido del archivo de la Galería se agregará a la carpeta Paquete de contenido importado de la Galería de MimioStudio.
4. Revise el contenido importado y realice los cambios que desee.
5. Para mover el contenido a la carpeta de la Galería, haga clic con el botón secundario en la carpeta que desea mover y, a continuación, seleccione **Instalar**.

El contenido se moverá a la carpeta de la Galería.

Para agregar una carpeta nueva a la Galería

1. Seleccione la carpeta principal de la Galería o una subcarpeta de la Galería donde desea agregar la nueva carpeta.

2. Haga clic en el botón **Carpeta nueva**, .
Aparece el cuadro de diálogo Propiedades de los elementos de la Galería.
3. Ingrese un nombre para la nueva carpeta en el cuadro **Nombre**.
4. (Opcional) Escriba una palabra clave en el cuadro **Palabras clave** para que se pueda encontrar la nueva carpeta desde la barra de búsqueda de la Galería.
5. Haga clic en **Aceptar**.

Para agregar un elemento nuevo a una carpeta

1. Seleccione la carpeta a la cual desea agregar el elemento.
2. Haga clic en el botón **Insertar archivo**, .
3. En el cuadro de diálogo **Abrir**, explore y seleccione el archivo que desea importar.
4. Haga clic en **Abrir**.



El elemento se inserta en la zona adecuada de la carpeta de la Galería.

-  También puede agregar elementos nuevos seleccionando uno o más elementos y luego arrastrándolos y colocándolos, o copiándolos y pegándolos en una carpeta de la Galería.

Para crear una plantilla desde una imagen de Notebook

1. Haga clic con el botón secundario en la imagen y arrástrela hasta la Galería.
Aparece el menú contextual.
2. Seleccione **Insertar como plantilla**.

Para copiar un elemento de la Galería

1. Seleccione el elemento de la Galería que desee copiar.
2. Haga clic en el botón **Copiar**, .
3. Seleccione una carpeta de la Galería en la que se insertará el nuevo elemento.
4. Haga clic en el botón **Pegar**, .

El elemento se inserta en la zona adecuada de la carpeta de la Galería.

Para eliminar un elemento de la Galería

1. Seleccione el elemento de la Galería que desee eliminar.
2. Haga clic en el botón **Eliminar**, .
Aparece un cuadro de diálogo para confirmar la eliminación.
3. Haga clic en **Sí**.

Para buscar elementos similares de la Galería

1. Haga clic con el botón secundario en el elemento de la Galería y, a continuación, seleccione **Abrir carpeta**.
2. Si el elemento está incluido en más de una carpeta, seleccione la carpeta que desea abrir.

La carpeta que contiene el elemento seleccionado se abrirá en la Galería de MimioStudio.

Exportar una carpeta de la Galería a un archivo de la Galería

Se pueden exportar e importar carpetas de la Galería completas a la Galería de de MimioStudio como archivos de la Galería (MCF). Luego se pueden compartir las Galerías que se hayan creado con otros usuarios de MimioStudio.

 MimioStudio no es compatible con galerías compartidas o en red.

Para exportar una carpeta de la Galería a un archivo de la Galería

1. Seleccione la carpeta de la Galería que desee exportar.
2. Haga clic en el botón **Exportar paquete de contenido**, .
3. En el cuadro de diálogo **Guardar como** escriba un nombre para el archivo en el cuadro **Nombre de archivo**.
4. Seleccione una ubicación para guardar el archivo.
5. Haga clic en **Guardar**.

Trabajar con instantáneas de Comentarios en la pantalla

MimioStudio guarda automáticamente una instantánea de la pantalla con comentarios cada vez que sale del modo Comentarios en la pantalla. Estas instantáneas se guardan en la carpeta Comentarios en la pantalla de la Galería de MimioStudio.

Para obtener información acerca de la creación de instantáneas de Comentarios en la pantalla, consulte Marcar la pantalla con Comentarios en la pantalla.

Visualizar instantáneas de Comentarios en la pantalla

Puede ver los comentarios en la pantalla guardados en la carpeta Comentarios en la pantalla de la Galería de MimioStudio.

Para ver las instantáneas de Comentarios en la pantalla

1. Inicie las preferencias de la Galería de MimioStudio.
2. Seleccione la carpeta **Comentarios en la pantalla**.

Para seleccionar una instantánea

- ▶ Realice una de las siguientes acciones:
 - Haga clic en la instantánea que desea seleccionar.
 - Para seleccionar varias instantáneas, presione **CTRL** y seleccione cada instantánea.
 - Para seleccionar varias instantáneas que están cerca, arrastre un rectángulo de selección por las instantáneas.
 - Para seleccionar un intervalo de instantáneas, seleccione la primera instantánea, presione **MAYÚS** y, luego, seleccione la última instantánea.
 - Para seleccionar todas las instantáneas, haga clic con el botón secundario y, luego, elija **Seleccionar todo**.

Cambiar el nombre de una instantánea de comentarios

Las instantáneas de Comentarios en la pantalla se guardan cronológicamente, y la fecha y hora en la que se creó constituyen el nombre de la instantánea. Una vez que una instantánea está guardada, puede cambiar su nombre cuando lo desee.

Para cambiar el nombre de una instantánea

1. Seleccione la instantánea a la que desea cambiarle el nombre.
2. Haga clic con el botón secundario y seleccione **Propiedades**.
3. Escriba un nombre para la instantánea en el cuadro **Nombre** y haga clic en **Aceptar**.

Agregar palabras clave a una instantánea de comentarios

Puede agregar palabras clave a cualquier instantánea para luego usar la barra de búsqueda en la Galería de MimioStudio para encontrar una instantánea.

Para agregar palabras clave a una instantánea

1. Seleccione la instantánea a la que desea agregarle palabras clave.
2. Haga clic con el botón secundario y seleccione **Propiedades**.
3. Escriba cada palabra clave en una línea separada del cuadro **Palabras clave** y haga clic en **Aceptar**.

Buscar una instantánea de comentarios

Puede buscar una instantánea específica mediante la barra de búsqueda de la Galería de MimioStudio. Puede buscar una instantánea utilizando una palabra clave o parte del nombre de la instantánea.

Para buscar una instantánea específica

1. Seleccione la carpeta **Comentarios en la pantalla** en la Galería.
2. Escriba el texto que desea buscar en el cuadro **Buscar**.
Todas las instantáneas relacionadas con el texto aparecen en el área de vista previa de la Galería.

Importar una instantánea de comentarios

Puede importar una instantánea en un documento abierto de Notebook.

Para importar una instantánea

1. Abra las preferencias de MimioStudio Notebook.
2. Seleccione la instantánea que desee importar.
3. Arrastre la instantánea seleccionada al documento objetivo de Notebook.

Pegar una instantánea de comentarios en otra aplicación

Las instantáneas de comentarios se pueden usar en otras aplicaciones como Microsoft Word o PowerPoint.

Para pegar una instantánea en otra aplicación

1. Seleccione la instantánea que desea copiar.
2. Haga clic en el botón **Copiar**, .
3. Desplácese a la aplicación objetivo.
4. Haga clic con el botón secundario y seleccione **Pegar**.

También puede arrastrar la instantánea seleccionada a la aplicación objetivo.

Imprimir instantáneas de comentarios

Puede imprimir una instantánea directamente desde la carpeta Comentarios en la pantalla de la Galería de MimioStudio.

Para imprimir una instantánea

1. Seleccione la instantánea que desea imprimir.
2. Haga clic con el botón secundario y seleccione **Imprimir**.

Eliminar instantáneas de comentarios

Puede eliminar instantáneas de la carpeta Comentarios en la pantalla.

Para eliminar una instantánea

1. Seleccione la instantánea que desea eliminar.
2. Haga clic en el botón **Eliminar**, .

Aparece un cuadro de diálogo para confirmar la eliminación.
3. Haga clic en **Sí**.

Dar lecciones y presentaciones interactivas de Notebook

MimioStudio Notebook se puede usar para dar lecciones y presentaciones creadas o importadas en MimioStudio Notebook.

Usar la vista Pantalla completa

Para presentar información, puede usar la vista Pantalla completa para llenar la pantalla completa con la página actual.

La barra de herramientas estándar de MimioStudio Notebook y todas las Herramientas están disponibles en la vista Pantalla completa.

Para obtener acceso a la vista Pantalla completa





- ▶ Haga clic en el botón **Pantalla completa**, .

La página actual abarca la pantalla completa y aparece la barra de herramientas estándar de MimioStudio Notebook.

Explorar una presentación

Para explorar una presentación de Notebook

- ▶ Use la barra de herramientas estándar de MimioStudio Notebook para explorar la presentación de Notebook.

Botón	Acción
	Use este botón para entrar en la vista Pantalla completa o salir de ella.
	Use este botón para insertar una nueva página.
	Use este botón para volver a la página anterior de Notebook.
	Use este botón para avanzar a la página siguiente de Notebook.

Trabajar con objetos multimedia

Puede reproducir, pausar, adelantar y rebobinar una película, una animación y los objetos de sonido que haya agregado a la presentación.

Para reproducir video o audio

- ▶ Haga clic en cualquier parte de la película, la animación o el objeto de sonido que desee reproducir.

Para mostrar y ocultar los controles de audio y video

1. Mientras se reproducen el video o el audio, haga clic en cualquier lugar del objeto para ver sus controles.



2. Haga clic nuevamente en el objeto para ocultar los controles.

Para pausar, adelantar o rebobinar video o audio

- ▶ Realice una de las siguientes acciones:
 - Para pausar el video o audio, haga clic en .
 - Para adelantar el video o audio, arrastre el control deslizante hacia la derecha.
 - Para rebobinar el video o audio, arrastre el control deslizante hacia la izquierda.

Capítulo 3

MimioTeach

Si utiliza MimioTeach con un proyector, puede dar lecciones y presentaciones directamente desde la pizarra. En el modo Interactivo de MimioStudio, puede controlar el movimiento del cursor en la pantalla con el estilete MimioTeach, tal como lo haría con un mouse en la computadora.

Contenido del paquete

El paquete de MimioTeach contiene lo siguiente:

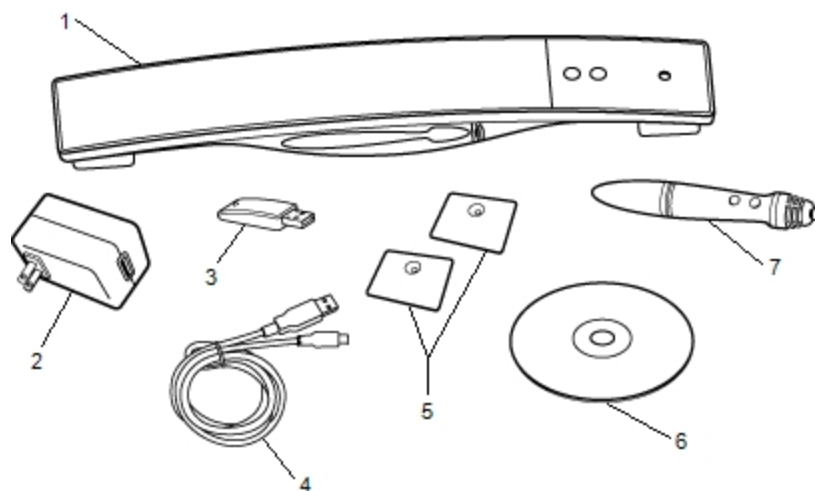

1	Barra de MimioTeach bar	5	Chapas de montaje
2	Adaptador de alimentación USB	6	DVD de MimioStudio
3	MimioHub	7	Pluma MimioTeach
4	Cable USB		

Si le falta alguno de los elementos indicados, póngase en contacto con el Departamento de Asistencia al Cliente.

Acerca de MimioTeach

Puede usar el estilete y la barra de MimioTeach en el modo Interactivo de MimioStudio para dar lecciones y presentaciones.

También puede usar la barra de MimioTeach con MimioCapture para capturar notas desde la pizarra a MimioStudio Notebook. Para más información sobre el uso de MimioTeach con MimioCapture, consulte MimioCapture.

La siguiente figura muestra los principales componentes de MimioTeach.

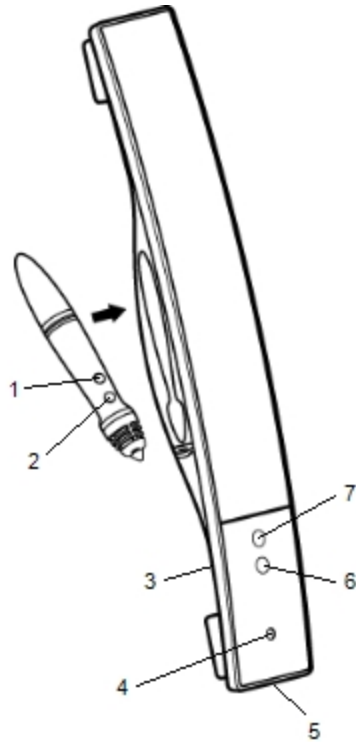

1	Iniciar herramientas (botón B)	5	Conector de alimentación/USB
2	Suspender/Clic con botón secundario (botón A)	6	Iniciar
3	Base de MimioHub	7	Calibrar
4	Luz de encendido/estado		

Luces de estado

Las luces de estado indican visualmente el estado de la barra de MimioTeach.

Desactivado	No recibe alimentación; el cable de alimentación/USB no está conectado o MimioTeach está apagado.
Verde	MimioTeach está conectado y recibe alimentación; el software MimioStudio está en ejecución.
Verde intermitente	MimioTeach está conectado o conectándose, y recibe alimentación; el software MimioStudio no está en ejecución.
Ámbar	MimioTeach no puede encontrar ningún MimioHub disponible.
Ámbar intermitente	MimioTeach está buscando un MimioHub disponible.

Acerca de las Herramientas de MimioStudio







Con las Herramientas de presentación de MimioStudio, puede centrar la atención de la audiencia en un área específica de la pantalla al mostrar sólo ciertas partes de la pantalla. También puede escribir notas en la pantalla con la función Comentarios en la pantalla de las herramientas de dibujo disponibles en las Herramientas de MimioStudio.

Para más información acerca de las Herramientas de MimioStudio, consulte Marcar la pantalla con Comentarios en la pantalla.

En la tabla siguiente se describen los principales componentes de las Herramientas de MimioStudio.

	Herramienta de selección		Zoom
	Pluma		Pincel
	Texto		Marcador de resalto
	Línea		Fin de flecha
	Inicio de flecha		Flecha dual
	Rectángulo		Elipse
	Triángulo		Triángulo rectángulo
	Estrella de cinco puntas		Hexágono
	Pentágono		Reconocimiento de formas
	Borrador		Insertar archivo
	Recorte de pantalla		Selector de color
	Más colores		Relleno de objeto
	Color de contorno y de relleno		Control deslizante Grosor
	Paleta de colores		Línea continua
	Línea discontinua		Línea de puntos
	Transparencia		Galería
	Aplicaciones (ver a continuación)		Clic con el botón secundario
	Interactivo		Ratón
	Comentarios en la pantalla		

En la herramienta Aplicaciones, tiene acceso a lo siguiente:

-  Revelado
-  Voto rápido
-  Calculadora
-  Foco
-  Visualización
-  Explorador web
-  Herramientas de texto

Primeros pasos

Lea los temas siguientes para instalar y empezar a utilizar MimioTeach.

- Configurar el estilete de MimioTeach
- Configurar la barra de MimioTeach
- Configurar el modo Interactivo

Configurar el estilete de MimioTeach

El estilete de MimioTeach se alimenta con una batería recargable de iones de litio. La batería se recarga siempre que se coloca el estilete en la barra de MimioTeach.

Para configurar el estilete de MimioTeach

1. Gire la parte superior del estilete a la izquierda para separarla del cuerpo.

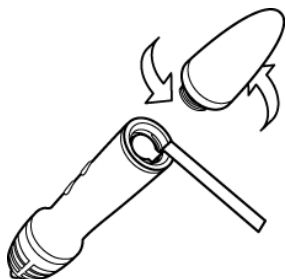

2. Retire la tira plástica del estilete.

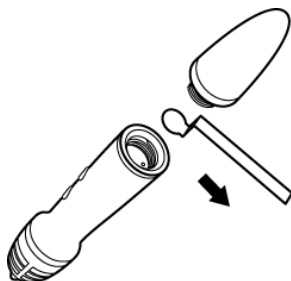

3. Vuelva a colocar la parte superior en el cuerpo del estilete y gire a la derecha para conectarla.

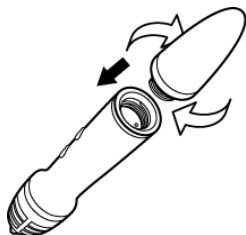

Configurar la barra de MimioTeach

La barra de MimioTeach se proporciona conectada con MimioHub. También puede utilizar MimioHub para conectar otros dispositivos MimioClassroom a la computadora, como MimioVote.

- 💡 Cuando no se usa, MimioHub se puede guardar en la base de MimioHub de la parte posterior de la barra de MimioTeach.

MimioTeach se alimenta con el cable USB y el adaptador de alimentación que se incluyen.

- 📄 Opcionalmente, MimioTeach puede alimentarse con tres baterías AAA. Para obtener información sobre el uso de baterías para alimentar la barra de MimioTeach, consulte Insertar las baterías.

Para configurar la barra de MimioTeach

1. Conecte el cable USB en el puerto USB del adaptador de alimentación.

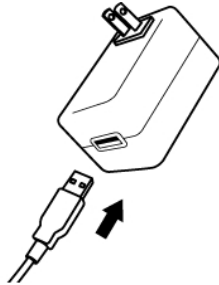

2. Conecte el otro extremo del cable en el puerto USB de la barra de MimioTeach.

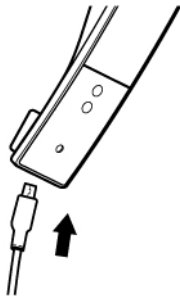

3. Conecte el adaptador de alimentación a la toma de corriente.

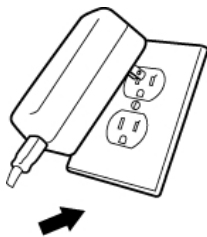

4. Coloque la barra de MimioTeach en el borde izquierdo de la pizarra, como se muestra.

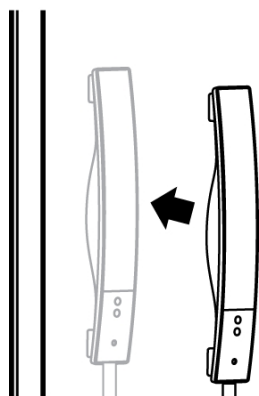

La barra de MimioTeach se conecta a cualquier pizarra magnética de forma segura. Consulte Montar MimioTeach en una pizarra no magnética para obtener información sobre cómo montar la barra en una pizarra no magnética.

5. Conecte MimioHub en un puerto USB disponible en su computadora.

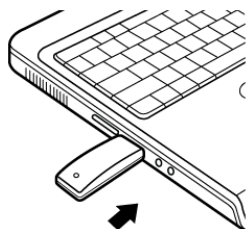

- Si no desea conectar la barra de MimioTeach a la computadora de forma inalámbrica, puede conectarla con el cable USB que se incluye sin el adaptador de alimentación. La barra se alimentará a través del puerto USB de la computadora.

Configurar el modo Interactivo

Con el modo Interactivo de MimioStudio, puede dar lecciones y presentaciones directamente desde la pizarra.

Para usar el modo Interactivo, necesita un proyector, una pizarra habilitada de MimioTeach y un estilete MimioTeach. Combinados, estos dispositivos forman una herramienta eficaz para dar lecciones y realizar presentaciones.

Proyectar el escritorio

Si va a realizar una presentación desde un documento de MimioStudio Notebook o de otra aplicación, como una presentación de PowerPoint, puede abrir la aplicación antes o después de activar y calibrar el modo Interactivo.

Para iniciar el modo Interactivo

1. Projete la imagen de su escritorio en la pizarra.
Consulte la documentación del proyector para obtener instrucciones sobre cómo proyectar la imagen del escritorio.
2. Ajuste la imagen proyectada de manera que quede un espacio de 2 a 3 pulgadas entre el borde de la proyección y MimioTeach.

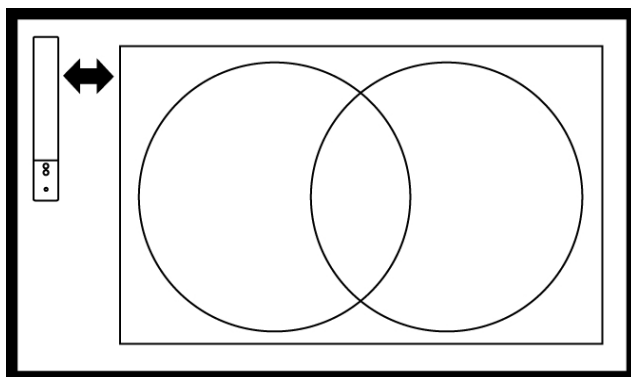

- Haga clic en el estilete de MimioTeach en cualquier parte de la pizarra. Se inicia el modo Interactivo y aparece la pantalla de calibración.

Para salir del modo Interactivo

- Realice una de las siguientes acciones:
 - Presione el botón **Interactivo** ⊕, dos veces en la barra de MimioTeach.
 - Inicie MimioStudio Herramientas, haga clic en **Interactivo** 🖱️ y, a continuación, en **Salir**.
 - Inicie Configuración de MimioStudio, seleccione **Interactivo** y, luego, haga clic en **Deshabilitar**.

Consulte Personalizar MimioStudio para obtener información sobre cómo obtener acceso a la configuración de MimioStudio.

Calibrar el modo Interactivo

Cada vez que habilite el modo Interactivo, se le preguntará si desea calibrarlo con el estilete MimioTeach.

Cuando utiliza una pizarra y un proyector instalados de manera permanente, no es necesario que vuelva a calibrar el modo Interactivo después de la primera sesión. Consulte Ajustar la configuración interactiva.

Para calibrar el modo Interactivo

- Si no aparece la pantalla de calibración al iniciar el modo Interactivo, realice una de las siguientes acciones:
 - Presione el botón **Interactivo** ⊕, en la barra de MimioTeach.
 - Inicie MimioStudio Herramientas, haga clic en el botón **Interactivo** 🖱️ y, a continuación, en **Recalibrar**.
 - Inicie Configuración de MimioStudio, seleccione **Interactivo** y, luego, haga clic en **Calibrar**.
- Presione el estilete de MimioTeach en la pizarra, en el centro de cada uno de los nueve puntos de calibración.

Asegúrese de sostener el estilete perpendicular a la superficie de escritura mientras hace clic.

Ese punto de calibración desaparece y aparece el siguiente punto de calibración.

Cuando desaparece la pantalla de calibración, se habilita el modo Interactivo.

Usar MimioTeach

Puede usar el estilete y la barra de MimioTeach en el modo Interactivo de MimioStudio para dar lecciones y presentaciones. En el modo Interactivo de MimioStudio, puede controlar el movimiento del cursor en la pantalla con el estilete MimioTeach, tal como lo haría con un mouse en la computadora.

También puede usar las distintas herramientas de presentación de las Herramientas de MimioStudio para centrar la atención de la audiencia en un área específica de la pantalla al mostrar solamente ciertas partes de la pantalla. Asimismo, puede escribir notas en la pantalla con las herramientas de dibujo disponibles en las Herramientas de MimioStudio utilizando la función Comentarios en la pantalla.

Usar el estilete de MimioTeach

En el modo Interactivo, el estilete de MimioTeach puede usarse para controlar el escritorio e interactuar con las aplicaciones de la computadora desde la pizarra.

En la siguiente tabla se describe cómo usar el estilete de MimioTeach para controlar el escritorio desde la pizarra.

Para ejecutar	Haga lo siguiente
Clic con el botón primario del mouse	Haga clic en la zona proyectada con la punta del estilete en el lugar deseado.
Doble clic con el botón primario del mouse	Rápidamente haga clic dos veces en la zona proyectada con la punta del estilete en el lugar deseado.
Clic con el botón secundario del mouse	Presione el botón B del estilete y, a continuación, haga clic en la zona proyectada con la punta del estilete en el lugar deseado.
Suspender	<ol style="list-style-type: none"> 1. Sostenga el estilete en la ubicación deseada y manténgase lo más cerca posible de la pizarra sin llegar a tocarla. 2. Presione el botón B del estilete. 3. Coloque el estilete en el lugar deseado. 4. Libere el botón B del estilete.

Para cambiar las funciones de los botones del estilete de MimioTeach, consulte Ajustar la configuración interactiva.

Centrar la atención con las herramientas de foco y revelado



Las herramientas de foco y revelado permiten ocultar ciertas secciones de la pantalla para ayudarlo a centrar la atención de la audiencia en una zona específica de la pantalla.

Usar la herramienta de revelado

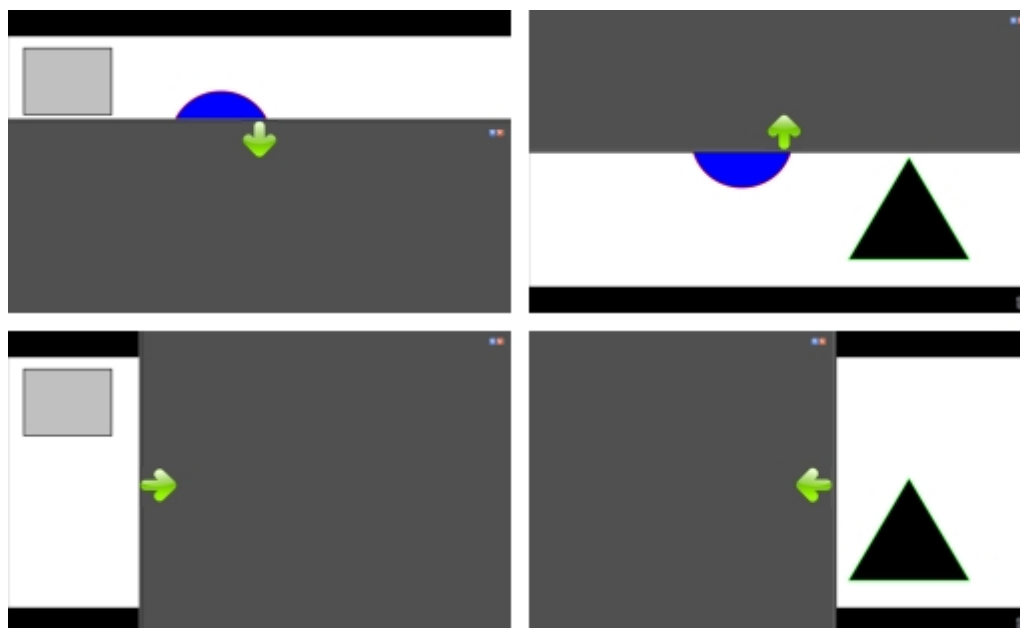
La herramienta de revelado crea una *sombra* que se puede subir, bajar o mover sobre la imagen de la pantalla, como si moviera una sombra arriba, abajo o por la pantalla. De esta manera, puede exponer viñetas u otra información progresivamente.



Para usar la herramienta de revelado

- ▶ Realice una de las siguientes acciones:
 - En las Herramientas de MimioStudio, haga clic en el botón **Aplicaciones**, , y, a continuación, seleccione **Revelado**.
 - (*Modo Interactivo solamente*) Presione el botón **Iniciar**, , en la barra de MimioTeach y, a continuación, haga clic en **Revelado** en la ventana de inicio.

Para ajustar la zona de revelado

- ▶ Haga clic dentro de la zona sombreada y arrastre hacia abajo, arriba o a la derecha para revelar una sección mayor o menor del área visualizada.

Para ajustar la transparencia de la herramienta de revelado



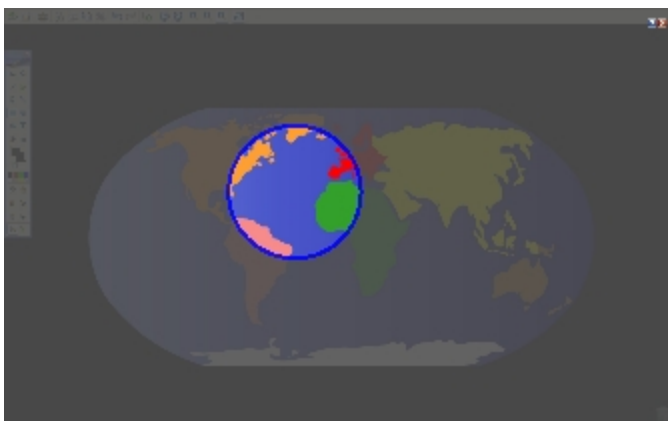

1. Haga clic en  y luego apunte a **Transparente**.
2. De la lista **Transparente**, seleccione un porcentaje.
Una transparencia del 0% significa que la zona sombreada estará completamente opaca.

Usar la herramienta de foco

La herramienta de foco oculta la pantalla completa excepto por una región pequeña, el foco. De esta manera, puede centrar la atención de la audiencia en una zona específica de la pantalla. El área del foco se puede cambiar de forma y tamaño, y se puede mover por la pantalla.





Para utilizar la herramienta de foco

1. Realice una de las siguientes acciones:
 - En las Herramientas de MimioStudio, haga clic en el botón **Aplicaciones**, , y, a continuación, seleccione  **Foco**.
 - (*Modo Interactivo solamente*) Presione el botón **Iniciar**, , en la barra de MimioTeach y, a continuación, haga clic en  **Foco** en la ventana de inicio.
2. Haga clic en la zona sombreada que está fuera del borde del foco y arrastre el foco hacia la ubicación deseada.

Para ajustar la forma del foco

1. Haga clic en , y, a continuación, apunte a **Forma**.
2. En la lista **Forma**, elija una forma para el foco.

Para cambiar el tamaño del foco

1. Haga clic en , y, a continuación, apunte a **Tamaño**.
 2. De la lista **Tamaño**, seleccione un tamaño de foco.
-  Para cambiar el tamaño del foco también puede arrastrar el borde de color del foco hasta obtener el tamaño deseado.

Para ajustar la transparencia del foco

1. Haga clic en , y luego apunte a **Transparente**.
2. De la lista **Transparente**, seleccione un porcentaje de transparencia.
Una transparencia del 0% significa que la zona sombreada estará completamente opaca.



Marcar la pantalla con Comentarios en la pantalla

El modo Comentarios en la pantalla le permite escribir comentarios en aplicaciones, páginas web e imágenes. Cuando se encuentra en el modo Comentarios, aparece un borde verde de extremo descolorido en el escritorio.

Cuando sale del modo Comentarios en la pantalla, todos los comentarios se eliminan de la pizarra y se almacenan automáticamente en la carpeta Comentarios en la pantalla de la Galería de MimioStudio.



Habilitar el modo Comentarios en la pantalla

Para habilitar el modo Comentarios en la pantalla



1. Realice una de las siguientes acciones
 - En Herramientas de MimioStudio, haga clic en el botón **Comentarios en la pantalla**, , para congelar la imagen actual del escritorio.
 - (*Modo Interactivo solamente*) Presione el botón **Iniciar**, , en la barra de MimioTeach y, a continuación, haga clic en  **Comentario en la pantalla** en la ventana de inicio.

Aparece un borde verde de extremo descolorido en el escritorio.
2. Escriba en la pantalla con las Herramientas de MimioStudio.
Todas las funciones de objetos, dibujos y manipulación de las Herramientas de MimioStudio están disponibles en el modo Comentarios en la pantalla.

Para salir del modo Comentarios en la pantalla

- ▶ Realice una de las siguientes acciones:
 - En las Herramientas de MimioStudio, haga clic en el botón **Mouse**, , para "descongelar" la pantalla.
 - (*Modo Interactivo solamente*) Presione el botón **Iniciar**, , en la barra de MimioTeach y, a continuación, haga clic en  **Comentario en la pantalla** en la ventana de inicio.

Para deshabilitar el borde del modo Comentarios

1. Haga clic en el botón secundario en  en el área de notificación y seleccione  **Configuración**.
2. Seleccione  **Notebook** en el cuadro de diálogo **Configuración de MimioStudio**.
3. En **General**, desactive la casilla **Habilitar el borde de la pantalla completa (Comentarios en la pantalla solamente)**.
4. Haga clic en **Aceptar** para guardar la configuración.

Escribir comentarios en la pantalla con las Herramientas de MimioStudio



Las Herramientas de MimioStudio se utilizan para escribir comentarios en la pantalla. Todas las funciones de objetos, dibujos y manipulación de las Herramientas de MimioStudio están disponibles en el modo Comentarios en la pantalla.



Una vez que selecciona una herramienta de dibujo, dicha herramienta permanece seleccionada hasta que elige otra herramienta de dibujo o la herramienta de selección.

Consulte Manipular objetos para ver una descripción completa de la manipulación de objetos.





Todas las funciones y características de las herramientas de dibujo de MimioStudio que están disponibles en Notebook de MimioStudio están disponibles en el modo Comentarios en la pantalla.

Para usar la pluma a pulso



1. Haga clic en el botón **Pluma**, .
2. (Opcional) Para ajustar el ancho de la línea, arrastre el control deslizante Grosor.
3. (Opcional) Para ajustar el color de línea, realice una de las siguientes acciones:
 - Seleccione un color en la Paleta de colores.
 - Haga clic en  y seleccione un color en el cuadro de diálogo **Color**.

- Haga clic en  y seleccione un color en el escritorio.
4. (Opcional) Para ajustar la transparencia de la línea, haga clic en el botón **Transparencia**, , y luego seleccione un porcentaje de transparencia.
 5. Coloque el cursor en el lugar de la página donde desea que comience el trazo de tinta.
 6. Arrastre el cursor para dibujar trazos de tinta.

Para usar el pincel a pulso

1. Haga clic en el botón **Pincel**, .
2. (Opcional) Para ajustar el ancho de la línea, arrastre el control deslizante Grosor.
3. (Opcional) Para ajustar el color de línea, realice una de las siguientes acciones:
 - Seleccione un color en la Paleta de colores.
 - Haga clic en  y seleccione un color en el cuadro de diálogo **Color**.
 - Haga clic en  y seleccione un color en el escritorio.
4. (Opcional) Para ajustar la transparencia de la línea, haga clic en el botón **Transparencia**, , y luego seleccione un porcentaje de transparencia.
5. Coloque el cursor en el lugar de la página donde desea que comience el trazo del pincel.
6. Arrastre el cursor para dar pinceladas.

Para resaltar una sección de la pantalla









1. Haga clic en el botón **Marcador de resaltado**, .
2. (Opcional) Para ajustar el ancho del marcador de resaltado, arrastre el control deslizante Grosor.
3. (Opcional) Para cambiar el color, realice una de las siguientes acciones:
 - Seleccione un color en la Paleta de colores.
 - Haga clic en  y seleccione un color en el cuadro de diálogo **Color**.
 - Haga clic en  y seleccione un color en el escritorio.
4. Coloque el cursor en el lugar de la página donde desea que comience el trazo del marcador de resaltado.
5. Arrastre el cursor sobre el área que desea resaltar.

Para borrar trazos de tinta y del marcador de resaltado

1. Haga clic en el botón **Borrador**, .
2. (Opcional) Para ajustar el ancho del borrador, arrastre el control deslizante Grosor.
3. Arrastre el cursor sobre los trazos de tinta o del marcador de resaltado que desea borrar.

Para agregar una línea o forma





1. Haga clic en el tipo de línea o forma que desee agregar.
2. (Opcional) Para ajustar el ancho de la línea o del contorno, arrastre el control deslizante Grosor.
3. (Opcional) Para cambiar el color de la línea o del contorno, seleccione el cuadro Color del contorno y realice una de las acciones siguientes:
 - Seleccione un color en la Paleta de colores.
 - Haga clic en  y seleccione un color en el cuadro de diálogo **Color**.







- Haga clic en  y seleccione un color en el escritorio.
4. (Opcional) Para ajustar el color de relleno, seleccione el cuadro Color de relleno y realice una de las acciones siguientes:
 - Seleccione un color en la Paleta de colores.
 - Haga clic en  y seleccione un color en el cuadro de diálogo **Color**.
 - Haga clic en  y seleccione un color en el escritorio.
 5. Para cambiar el estilo de línea o de contorno, haga clic en  y seleccione una de las opciones siguientes:
 -  **Línea continua**
 -  **Línea discontinua**
 -  **Línea de puntos**
 6. (Opcional) Para ajustar la transparencia de la línea o de la forma, haga clic en el botón **Transparencia**, , y luego seleccione un porcentaje de transparencia.
 7. Coloque el cursor en el lugar de la página donde desea que comience la línea o la forma.
 8. Arrastre el cursor para dibujar la línea o la forma.

Para agregar texto con formato

1. Haga clic en el botón **Texto**, .
2. Coloque el cursor en el lugar de la página donde desea que comience el texto.
Para crear un cuadro de texto de ancho fijo, coloque el cursor en el lugar de la página donde desea que comience el cuadro de texto y, luego, arrástrelo hasta obtener el ancho deseado.
3. Seleccione un estilo de fuente, un tamaño, un color y una opción de alineación para el texto.
4. Escriba en el cuadro de texto.

Para dibujar una forma

1. Haga clic en el botón **Reconocimiento de formas**, .
2. (Opcional) Para ajustar el ancho del contorno, arrastre el control deslizante Grosor.
3. (Opcional) Para cambiar el color del contorno, seleccione el cuadro Color del contorno y realice una de las acciones siguientes:
 - Seleccione un color en la Paleta de colores.
 - Haga clic en  y seleccione un color en el cuadro de diálogo **Color**.
 - Haga clic en  y seleccione un color en el escritorio.
4. (Opcional) Para ajustar el color de relleno, seleccione el cuadro Color de relleno y realice una de las acciones siguientes:
 - Seleccione un color en la Paleta de colores.
 - Haga clic en  y seleccione un color en el cuadro de diálogo **Color**.
 - Haga clic en  y seleccione un color en el escritorio.

5. Para cambiar el estilo de línea o de contorno, haga clic en  y seleccione una de las opciones siguientes:
 -  **Línea continua**
 -  **Línea discontinua**
 -  **Línea de puntos**
 6. (Opcional) Para ajustar la transparencia de la forma, haga clic en el botón **Transparencia**, , y luego seleccione un porcentaje de transparencia.
 7. Coloque el cursor en el lugar de la página donde desea que comience la forma.
 8. Arrastre el cursor para dibujar la forma.
-  La herramienta Reconocimiento de formas puede usarse para dibujar círculos, elipses, triángulos, rectángulos, cuadrados y líneas.

Borrar todos los comentarios de la pantalla

Cuando sale del modo Comentarios en la pantalla, todos los comentarios se borran de la pantalla y se guardan automáticamente como una instantánea de la pantalla. Consulte Trabajar con instantáneas de Comentarios en la pantalla para obtener información sobre cómo revisar y usar las instantáneas.







Insertar texto en una aplicación con la Herramienta de texto de MimioStudio

Puede escribir texto en cualquier página o cuadro de entrada de texto con la Herramienta de texto de MimioStudio. La Herramienta de texto tiene dos maneras de ingresar texto:





- La función Teclado en pantalla permite ingresar texto mediante la aplicación de un teclado en pantalla.
Esta función sólo está disponible si tiene instalada alguna de las aplicaciones de teclado siguientes: xvkbd, OnBoard, o GOK.
- El Bloc de notas permite ingresar texto mediante un pequeño bloc de notas en la pantalla. Su escritura se convierte automáticamente a texto y se ingresa en la aplicación actual.

Además, el Bloc de notas también es compatible con el reconocimiento de gestos, que permite que los accesos directos manuscritos se reconozcan automáticamente como si fueran teclas usadas comúnmente.

Para obtener acceso a la Herramienta de texto de MimioStudio

1. En las Herramientas de MimioStudio, haga clic en el botón **Aplicaciones**, , y a continuación seleccione  **Herramientas de texto**.
2. Haga clic con el botón secundario en el ícono **Herramienta de texto**  o  en el área de notificación.
3. Seleccione la Herramienta de texto que desea usar.
 -  **Teclado** para habilitar el Teclado en pantalla.
 -  **Bloc de notas** para habilitar el Bloc de notas.

Para deshabilitar la Herramienta de texto de MimioStudio

- ▶ Realice una de las siguientes acciones:
 - Haga clic en el ícono **Herramienta de texto**  o  en el área de notificación.
 - En las Herramientas MimioStudio, haga clic en el botón **Aplicaciones**, , y a continuación seleccione  **Herramientas de texto**.

Usar el Teclado en pantalla

Puede escribir texto en cualquier aplicación mediante el Teclado en pantalla.

-  Esta función sólo está disponible si tiene instalada alguna de las aplicaciones de teclado siguientes: xvkbd, OnBoard, o GOK.

Para usar el Teclado en pantalla





1. Inicie el Teclado en pantalla.
2. Haga clic en el cuadro de entrada de texto o en la página donde desea escribir texto.
3. Con el mouse o el estilete MimioTeach, presione las teclas virtuales del teclado en pantalla.
El texto se escribirá en la página o en el cuadro de entrada de texto que seleccionó.

Usar el Bloc de notas

El Bloc de notas le permite ingresar texto mediante un pequeño bloc de notas en pantalla con el estilete MimioTeach mientras está en el modo Interactivo. También puede usar el Bloc de notas con su mouse u otro dispositivo de entrada de la computadora.

Para usar el Bloc de notas

1. Inicie el Bloc de notas.
Aparece el bloc de notas en pantalla.
2. Haga clic en el cuadro de entrada de texto o en la página donde desea escribir texto.
3. Escriba dentro del espacio amarillo del bloc de notas en pantalla con el mouse o con el estilete MimioTeach.
Su escritura se convierte automáticamente en texto y se escribe en la página o el cuadro de entrada de texto que seleccionó.
4. Use los botones en pantalla para las teclas usadas comúnmente.

Botón	Descripción
	Retroceso
	Entrar
	Tabulador
	Espacio

El Bloc de notas también es compatible con el reconocimiento de gestos para las teclas usadas comúnmente. Consulte Usar el Reconocimiento de gestos.

Usar el Reconocimiento de gestos

Con el reconocimiento de gestos, los accesos directos manuscritos se reconocen automáticamente como si fueran las teclas usadas comúnmente. El Bloc de notas es compatible con el reconocimiento de gestos.

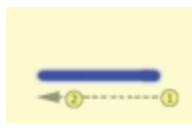
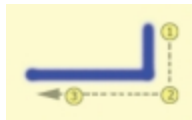
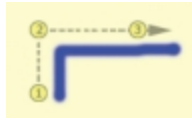
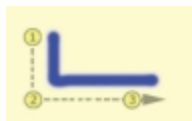

En la siguiente tabla se describe cómo usar los gestos para realizar funciones comunes.

Para presionar	Haga lo siguiente	
Retroceso	Dibuje una línea de derecha a izquierda.	
Entrar	Dibuje una línea de abajo hacia arriba y luego de derecha a izquierda, en un solo trazo.	
Tabulador	Dibuje una línea de abajo hacia arriba y luego de izquierda a derecha, en un solo trazo.	
Barra de espacio	Dibuje una línea de arriba hacia abajo y luego de izquierda a derecha, en un solo trazo.	

Usar el explorador web, y las herramientas ampliación

Las Herramientas de MimioStudio incluyen accesos directos para acceder a un explorador web y a una calculadora.

Para usar estas herramientas

1. Inicie las preferencias de las Herramientas de MimioStudio.
2. Haga clic en el botón **Aplicaciones**, , seleccione **Más herramientas** y luego elija una de las herramientas siguientes:
 -  Calculadora
 -  Explorador web

Mantenimiento de MimioTeach

Lea los temas siguientes para obtener información sobre la limpieza, el almacenamiento y el montaje permanente de MimioTeach.

- Limpiar MimioTeach
- Insertar las baterías
- Montar MimioTeach en una pizarra no magnética

Limpiar MimioTeach

MimioTeach se ha diseñado para ofrecer una larga durabilidad sin problemas y el mantenimiento que requiere es mínimo.

Puede limpiar fácilmente MimioTeach con los siguientes productos:

- Un paño que no suelte pelusa.
- Alcohol isopropílico, detergente lavavajillas diluido o limpiacristales diluido.
- ⚠ Si utiliza un producto limpiacristales, asegúrese de que no contenga amoníaco.

Para limpiar el estilete y la barra de MimioTeach

1. Desconecte el cable USB de la barra de MimioTeach.
2. Utilice el paño para limpiar el exterior del estilete y la barra de MimioTeach.
3. Elimine la suciedad y las manchas con una de las soluciones limpiadoras mencionadas anteriormente.
⚠ Evite utilizar líquidos sobre los contactos de carga. Asegúrese de que no entre líquido en las aberturas del equipo.
4. Vuelva a conectar el cable USB.

Insertar las baterías

MimioTeach se alimenta con el cable USB y el adaptador de alimentación que se incluyen. Opcionalmente, MimioTeach puede alimentarse con tres baterías AAA.

Para insertar las baterías

1. Presione hacia abajo y deslice la tapa del compartimento de la batería.
 2. Inserte las tres baterías AAA en el compartimento de baterías.
 3. Vuelva a colocar la cubierta del compartimento de baterías.
- 📌 Retire las baterías si la barra de MimioTeach no se va a usar durante un período de tiempo prolongado.

Montar MimioTeach con una pizarra no magnética

La barra de MimioTeach se conecta a cualquier pizarra magnética de forma segura. Si no tiene ninguna pizarra magnética, puede montar la barra de MimioTeach en la pizarra con las chapas metálicas que se incluyen.

- 📌 Si está instalando MimioTeach y MimioCapture, debe instalar MimioCapture antes de montar MimioTeach. Esto asegurará la colocación adecuada de la barra de MimioTeach. Consulte Montar MimioCapture en una pizarra no magnética para obtener información sobre cómo montar MimioCapture.

Para montar MimioTeach con una pizarra no magnética

1. Coloque las chapas metálicas en la parte posterior de la barra de MimioTeach, como se muestra.
Asegúrese de que el hueco de cada chapa quede encajado en el hueco de la parte posterior de la barra de MimioTeach.

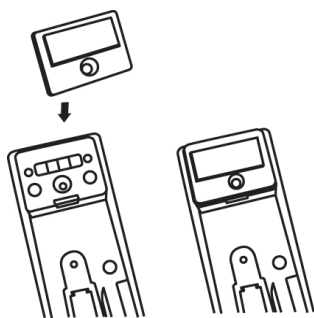

2. Quite el papel protector de las cintas adhesivas para dejarlas al descubierto.

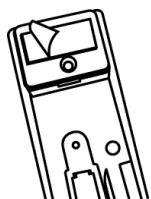

3. Apriete bien la barra de MimioTeach en el borde izquierdo de la pizarra, como se muestra.

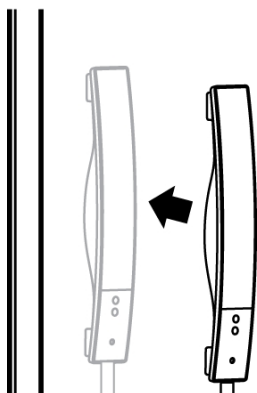

Esta página se ha dejado en blanco para la impresión por doble cara.

Capítulo 4

Mimio Interactive

Si utiliza Mimio Interactive con un proyector, puede dar lecciones y presentaciones directamente desde la pizarra. En el modo Interactivo de MimioStudio, puede controlar el movimiento del cursor en la pantalla con el Mouse de Mimio Interactive, tal como lo haría con un mouse en la computadora.

Contenido del paquete

El paquete de Mimio Interactive contiene lo siguiente:

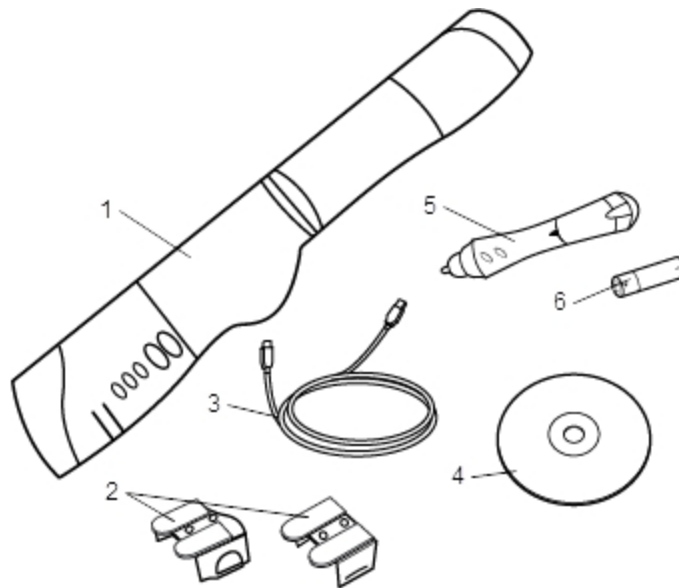

1	Barra de Mimio Interactive bar	4	DVD de MimioStudio
2	Soportes de montaje	5	Mouse de Mimio
3	Cable USB	6	Batería AA

Si le falta alguno de los elementos indicados, póngase en contacto con el Departamento de Asistencia al Cliente.

Acerca de Mimio Interactive

Puede usar la barra y el mouse de Mimio Interactive en el modo Interactivo de MimioStudio para dar lecciones y presentaciones.

También puede usar la barra de Mimio Interactive con Mimio Capture Kit para capturar notas desde la pizarra a MimioStudio Notebook. Para más información sobre el uso de Mimio Interactive con Mimio Capture Kit, consulte Mimio Capture Kit.

La siguiente figura muestra los principales componentes de Mimio Interactive.

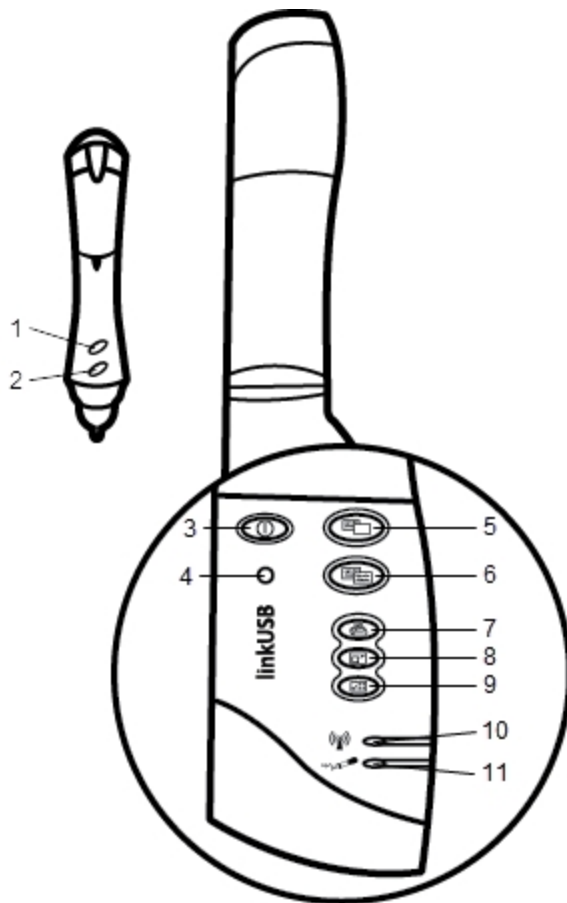

1	Botón A (clic con el botón secundario)	7	Imprimir página (Herramienta de foco)
2	Botón B (suspender)	8	Cambiar el tamaño de la ventana (herramienta de revelado)
3	Botón de encendido/Luz de estado	9	Interactivo
4	Botón de reconocimiento	10	Luz de estado de transmisión de datos
5	Página nueva (Herramientas de MimioStudio)	11	Luz de estado de memoria
6	Copiar página (Modo Comentarios)		

Luces de estado

Las luces de estado indican visualmente el estado de la barra de Mimio Interactive.

Luces de encendido y estado

Desactivado	No recibe alimentación; el cable de alimentación/USB no está conectado, las baterías deben sustituirse o Mimio Interactive está apagado.
Verde	Mimio Interactive recibe alimentación.
Ámbar	Mimio Interactive recibe alimentación; quedan de una a cinco horas de batería.
Ámbar intermitente	Mimio Interactive recibe alimentación; queda menos de una hora de batería.

Luces de estado de transmisión de datos

Desactivado	La pluma de Mimio Capture Kit o el mouse de Mimio Interactive no se están usando.
Verde	La pluma de Mimio Capture Kit o el mouse de Mimio Interactive se están usando.
Ámbar	Las baterías de la pluma de Mimio Capture Kit o del mouse de Mimio Interactive están bajas.

Luces de estado de memoria

Desactivado	La memoria de la barra de Mimio Interactive está vacía.
Verde intermitente	Los datos se están descargando desde la barra de Mimio Interactive a su computadora.
Verde	La memoria de la barra de Mimio Interactive está a menos del 80% de su capacidad.
Ámbar	La memoria de la barra de Mimio Interactive está al 80%-90% de su capacidad.
Ámbar intermitente	La memoria de la barra de Mimio Interactive está a más del 90% de su capacidad.

Acerca de Mimio Wireless

Puede usar el módulo de Mimio Wireless y el receptor inalámbrico para conectar la barra de Mimio Interactive a su computadora sin necesidad de cables.

La siguiente figura muestra los principales componentes de Mimio Wireless.

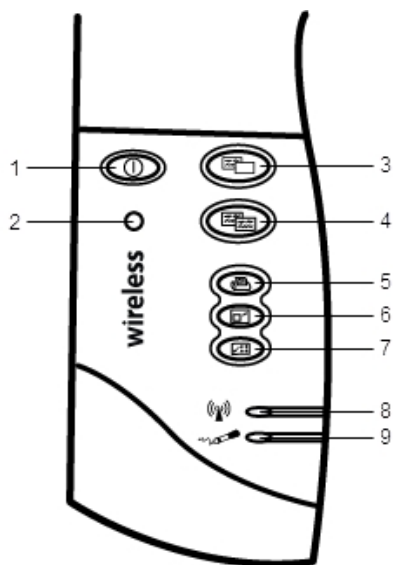

1	Botón de encendido/Luz de estado	6	Cambiar el tamaño de la ventana (herramienta de revelado)
2	Botón de reconocimiento	7	Interactivo
3	Página nueva (Herramientas de MimioStudio)	8	Luz de estado de enlace
4	Copiar página (Modo Comentarios)	9	Luz de estado de transmisión de datos
5	Imprimir página (Herramienta de foco)		

Luces de estado

Las luces de estado indican visualmente el estado de la barra de Mimio Interactive.

Luces de encendido y estado

Desactivado	No recibe alimentación; el cable de alimentación/USB no está conectado, las baterías deben sustituirse o Mimio Interactive está apagado.
Verde	Mimio Interactive recibe alimentación.
Ámbar	Mimio Interactive recibe alimentación; quedan de una a cinco horas de batería.
Ámbar intermitente	Mimio Interactive recibe alimentación; queda menos de una hora de batería.

Luces de estado de enlace

Verde	Mimio Interactive está conectado al receptor inalámbrico.
Verde	Mimio Interactive está intentando conectarse al receptor inalámbrico.

intermitente	
Ámbar	Mimio Interactive no puede encontrar ningún receptor inalámbrico disponible.

Luces de estado de transmisión de datos

Verde intermitente (lento)	La pluma de Mimio Capture Kit o el mouse deMimio Interactive no se están usando.
Verde intermitente (rápido)	La pluma de Mimio Capture Kit o el mouse deMimio Interactive se están usando.
Ámbar	Las baterías de la pluma de Mimio Capture Kit o del mouse deMimio Interactive están bajas.

Acerca de las Herramientas de MimioStudio







Con las Herramientas de presentación de MimioStudio, puede centrar la atención de la audiencia en un área específica de la pantalla al mostrar sólo ciertas partes de la pantalla. También puede escribir notas en la pantalla con la función Comentarios en la pantalla de las herramientas de dibujo disponibles en las Herramientas de MimioStudio.

Para más información acerca de las Herramientas de MimioStudio, consulte Marcar la pantalla con Comentarios en la pantalla.

En la tabla siguiente se describen los principales componentes de las Herramientas de MimioStudio.

	Herramienta de selección		Zoom
	Pluma		Pincel
	Texto		Marcador de resalto
	Línea		Fin de flecha
	Inicio de flecha		Flecha dual
	Rectángulo		Elipse
	Triángulo		Triángulo rectángulo
	Estrella de cinco puntas		Hexágono
	Pentágono		Reconocimiento de formas
	Borrador		Insertar archivo
	Recorte de pantalla		Selector de color
	Más colores		Relleno de objeto
	Color de contorno y de relleno		Control deslizante Grosor
	Paleta de colores		Línea continua
	Línea discontinua		Línea de puntos
	Transparencia		Galería
	Aplicaciones (ver a continuación)		Clic con el botón secundario
	Interactivo		Ratón
	Comentarios en la pantalla		

En la herramienta Aplicaciones, tiene acceso a lo siguiente:

-  Revelado
-  Voto rápido
-  Calculadora
-  Foco
-  Visualización
-  Explorador web
-  Herramientas de texto

Primeros pasos

Lea los temas siguientes para instalar y empezar a utilizar Mimio Interactive.

- Configurar el Mouse de Mimio Interactive
- Configurar la barra de Mimio Interactive
- Configurar Mimio Wireless
- Configurar el modo Interactivo

Configurar el Mouse de Mimio Interactive

El Mouse de Mimio Interactive se alimenta con una batería AA.

Para configurar el Mouse de Mimio Interactive

1. Presione hacia abajo y deslice la tapa del compartimento de la batería.

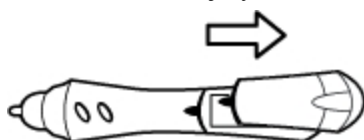

2. Inserte la batería AA en el compartimento de la batería.

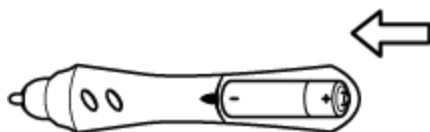

3. Vuelva a colocar la cubierta del compartimento de baterías.



Configurar la barra de Mimio Interactive

Mimio Interactive se conecta a la computadora a través del cable USB que se incluye en la caja.

- Opcionalmente, Mimio Interactive puede alimentarse con tres baterías AAA. Para obtener información sobre el uso de baterías para alimentar la barra de Mimio Interactive, consulte Insertar las baterías.

Para configurar la barra de Mimio Interactive

1. Despliegue la barra de Mimio Interactive.



2. Conecte el cable USB en el puerto USB de la barra de Mimio Interactive.

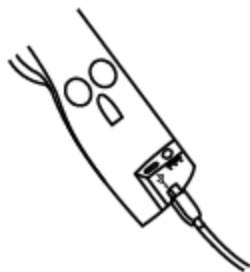

3. Conecte el otro extremo del cable USB en un puerto USB disponible en la computadora.
4. Coloque la barra de Mimio Interactive en el borde izquierdo de la pizarra, como se muestra.



La barra de Mimio Interactive se adhiere a cualquier pizarra usando las ventosas de la parte posterior de la barra.

- Si la barra de Mimio Interactive se va a usar durante períodos prolongados o repetidos en una misma ubicación, es recomendable sujetar la barra usando los soportes de montaje que se incluyen en la caja. Consulte Montar Mimio Capture Kit para obtener más información sobre cómo montar la barra usando los soportes de montaje.

Configurar Mimio

El módulo de Mimio Wireless ya está conectado con el receptor inalámbrico que se incluye en la caja.

La barra de Mimio Interactive se debe conectar al adaptador de alimentación.

- Opcionalmente, Mimio Interactive puede alimentarse con tres baterías AAA. Para obtener información sobre el uso de baterías para alimentar la barra de Mimio Interactive, consulte Insertar las baterías.

Para configurar Mimio Wireless

1. Presione el botón de liberación en la parte posterior de la barra de Mimio Interactive y deslice el módulo linkUSB hacia abajo para quitarlo.

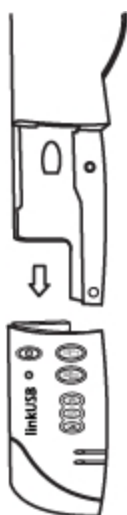

2. Coloque el módulo de Mimio Wireless en la barra de Mimio Interactive.

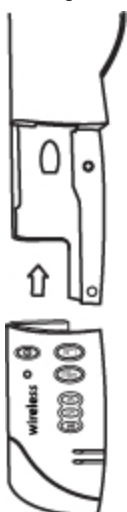

3. Enchufe el adaptador de alimentación al conector de alimentación situado en la parte inferior de la barra de Mimio Interactive.



4. Enchufe el otro extremo del adaptador de alimentación a una toma de corriente.
5. Coloque la barra de Mimio Interactive en el borde izquierdo de la pizarra, como se

muestra.



La barra de Mimio Interactive se adhiere a cualquier pizarra usando las ventosas de la parte posterior de la barra.

6. Conecte el receptor inalámbrico a un puerto USB disponible en su computadora.

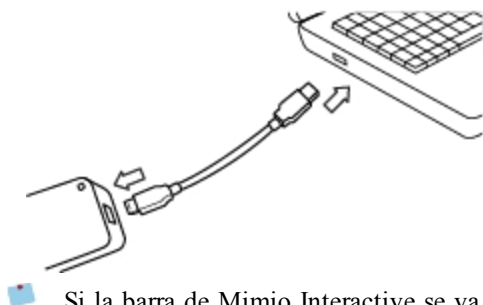

- Si la barra de Mimio Interactive se va a usar durante períodos prolongados o repetidos en una misma ubicación, es recomendable sujetar la barra usando los soportes de montaje que se incluyen en la caja. Consulte Montar Mimio Capture Kit para obtener más información sobre cómo montar la barra usando los soportes de montaje.

Configurar el modo Interactivo

Con el modo Interactivo de MimioStudio, puede dar lecciones y presentaciones directamente desde la pizarra.

Para usar el modo Interactivo, necesita un proyector, una pizarra habilitada de Mimio Interactive y un Mouse de Mimio Interactive. Combinados, estos dispositivos forman una herramienta eficaz para dar lecciones y realizar presentaciones.

Proyectar el escritorio

Si va a realizar una presentación desde un documento de MimioStudio Notebook o de otra aplicación, como una presentación de PowerPoint, puede abrir la aplicación antes o después de activar y calibrar el modo Interactivo.

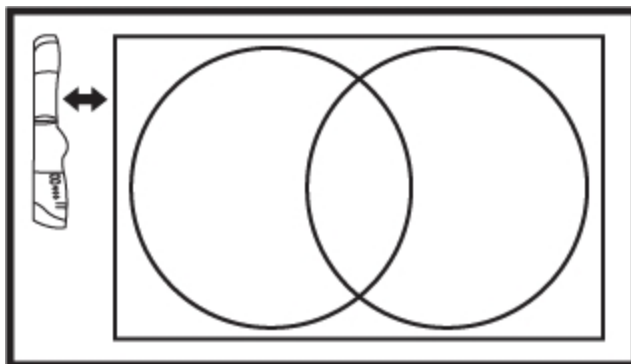

Para iniciar el modo Interactivo

1. Projete la imagen de su escritorio en la pizarra.
Consulte la documentación del proyector para obtener instrucciones sobre cómo proyectar la imagen del escritorio.
2. Ajuste la imagen proyectada de manera que quede un espacio de 2 a 3 pulgadas entre el borde de la proyección y Mimio Interactive.



3. Haga clic en el Mouse de Mimio Interactive en cualquier parte de la pizarra.
Se inicia el modo Interactivo y aparece la pantalla de calibración.

Para salir del modo Interactivo

- ▶ Realice una de las siguientes acciones:
 - Presione el botón **Interactivo** , dos veces en la barra de Mimio Interactive.
 - Inicie MimioStudio Herramientas, haga clic en **Interactivo** , y, a continuación, en **Salir**.
 - Inicie Configuración de MimioStudio, seleccione **Interactivo** y, luego, haga clic en **Deshabilitar**.



Consulte Personalizar MimioStudio para obtener información sobre cómo obtener acceso a la configuración de MimioStudio.

Calibrar el modo Interactivo

Cada vez que habilite el modo Interactivo, se le preguntará si desea calibrarlo con el Mouse de Mimio Interactive.

Cuando utiliza una pizarra y un proyector instalados de manera permanente, no es necesario que vuelva a calibrar el modo Interactivo después de la primera sesión. Consulte Ajustar la configuración interactiva.

Para calibrar el modo Interactivo

1. Si no aparece la pantalla de calibración al iniciar el modo Interactivo, realice una de las siguientes acciones:
 - Presione el botón **Interactivo**, , en la barra de Mimio Interactive.
 - Inicie MimioStudio Herramientas, haga clic en el botón **Interactivo** , y, a continuación, en **Recalibrar**.
 - Inicie Configuración de MimioStudio, seleccione **Interactivo** y, luego, haga clic en **Calibrar**.
2. Presione el Mouse de Mimio Interactive en la pizarra, en el centro de cada uno de los

nueve puntos de calibración.

Asegúrese de sostener el estilete perpendicular a la superficie de escritura mientras hace clic.

Ese punto de calibración desaparece y aparece el siguiente punto de calibración.

Cuando desaparece la pantalla de calibración, se habilita el modo Interactivo.

Usar Mimio Interactive

Puede usar el estilete y la barra de Mimio Interactive en el modo Interactivo de MimioStudio para dar lecciones y presentaciones. En el modo Interactivo de MimioStudio, puede controlar el movimiento del cursor en la pantalla con el Mouse de Mimio Interactive, tal como lo haría con un mouse en la computadora.

También puede usar las distintas herramientas de presentación de las Herramientas de MimioStudio para centrar la atención de la audiencia en un área específica de la pantalla al mostrar solo ciertas partes de la pantalla. Asimismo, puede escribir notas en la pantalla con las herramientas de dibujo disponibles en las Herramientas de MimioStudio utilizando la función Comentarios en la pantalla.

Usar el Mouse de Mimio Interactive

En el modo Interactivo, el Mouse de Mimio Interactive puede usarse para controlar el escritorio e interactuar con las aplicaciones de la computadora desde la pizarra.

En la siguiente tabla se describe cómo usar el Mouse de Mimio Interactive para controlar el escritorio desde la pizarra.

Para ejecutar	Haga lo siguiente
Clic con el botón primario del mouse	Haga clic en el lugar deseado de la zona proyectada con la punta del Mouse de Mimio Interactive.
Doble clic con el botón primario del mouse	Rápidamente haga clic dos veces en el lugar deseado de la zona proyectada con la punta del Mouse de Mimio Interactive.
Clic con el botón secundario del mouse	<ol style="list-style-type: none"> 1. Sostenga el Mouse de Mimio Interactive en la ubicación deseada y manténgase lo más cerca posible de la pizarra sin llegar a tocarla. 2. Presione el botón A (cóncavo) del Mouse de Mimio Interactive.
Suspender	<ol style="list-style-type: none"> 1. Sostenga el Mouse de Mimio Interactive en la ubicación deseada y manténgase lo más cerca posible de la pizarra sin llegar a tocarla. 2. Presione el botón B (convexo) del Mouse de Mimio Interactive. 3. Mueva el Mouse de Mimio Interactive a la ubicación deseada. 4. Libere el botón B del Mouse de Mimio Interactive.

Para cambiar las funciones de los botones del Mouse de Mimio Interactive, consulte Ajustar la configuración interactiva.

Centrar la atención con las herramientas de foco y revelado



Las herramientas de foco y revelado permiten ocultar ciertas secciones de la pantalla para ayudarlo a centrar la atención de la audiencia en una zona específica de la pantalla.

Usar la herramienta de revelado

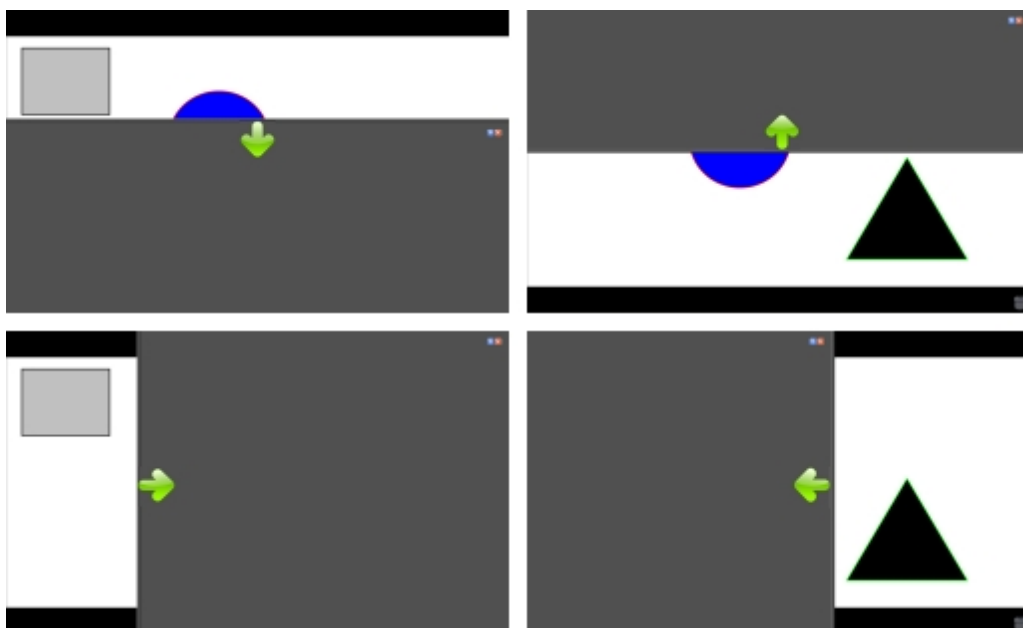
La herramienta de revelado crea una *sombra* que se puede subir, bajar o mover sobre la imagen de la pantalla, como si moviera una sombra arriba, abajo o por la pantalla. De esta manera, puede exponer viñetas u otra información progresivamente.



Para usar la herramienta de revelado

- ▶ Realice una de las siguientes acciones:
 - En las Herramientas de MimioStudio, haga clic en el botón **Aplicaciones**, , y, a continuación, seleccione **Revelado**.
 - (Solo en modo Interactivo) Presione el botón **Cambiar el tamaño de la ventana**, , en la barra de Mimio Interactive.

Para ajustar la zona de revelado

- ▶ Haga clic dentro de la zona sombreada y arrastre hacia abajo, arriba o a la derecha para revelar una sección mayor o menor del área visualizada.

Para ajustar la transparencia de la herramienta de revelado

1. Haga clic en  y luego apunte a **Transparente**.
2. De la lista **Transparente**, seleccione un porcentaje.

Una transparencia del 0% significa que la zona sombreada estará completamente opaca.



Usar la herramienta de foco

La herramienta de foco oculta la pantalla completa excepto por una región pequeña, el foco. De esta manera, puede centrar la atención de la audiencia en una zona específica de la

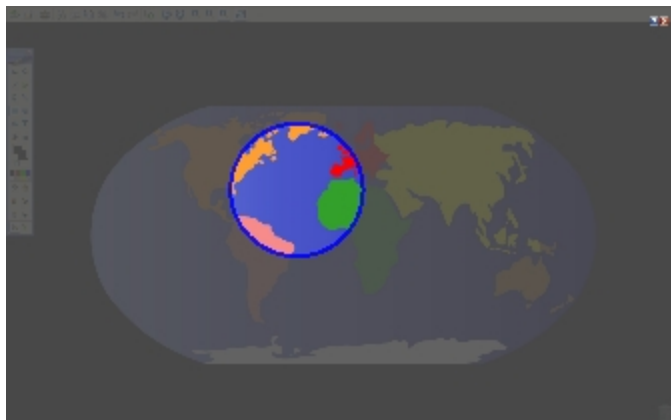
pantalla. El área del foco se puede cambiar de forma y tamaño, y se puede mover por la pantalla.





Para utilizar la herramienta de foco

- Realice una de las siguientes acciones:
 - En las Herramientas de MimioStudio, haga clic en el botón **Aplicaciones**, , y, a continuación, seleccione **Foco**.
 - (Solo en el modo Interactivo) Presione el botón **Imprimir página**, , en la barra de Mimio Interactive.
- Haga clic en la zona sombreada que está fuera del borde del foco y arrastre el foco hacia la ubicación deseada.

Para ajustar la forma del foco

- Haga clic en , y, a continuación, apunte a **Forma**.
- En la lista **Forma**, elija una forma para el foco.

Para cambiar el tamaño del foco

- Haga clic en , y, a continuación, apunte a **Tamaño**.
 - De la lista **Tamaño**, seleccione un tamaño de foco.
-  Para cambiar el tamaño del foco también puede arrastrar el borde de color del foco hasta obtener el tamaño deseado.

Para ajustar la transparencia del foco

- Haga clic en , y luego apunte a **Transparente**.
 - De la lista **Transparente**, seleccione un porcentaje de transparencia.
- Una transparencia del 0% significa que la zona sombreada estará completamente opaca.



Marcar la pantalla con Comentarios en la pantalla

El modo Comentarios en la pantalla le permite escribir comentarios en aplicaciones, páginas web e imágenes. Cuando se encuentra en el modo Comentarios, aparece un borde verde de extremo descolorido en el escritorio.

Cuando sale del modo Comentarios en la pantalla, todos los comentarios se eliminan de la pizarra y se almacenan automáticamente en la carpeta Comentarios en la pantalla de la Galería de MimioStudio.

Habilitar el modo Comentarios en la pantalla



Para habilitar el modo Comentarios en la pantalla

1. Realice una de las siguientes acciones
 - En Herramientas de MimioStudio, haga clic en el botón **Comentarios en la pantalla**, , para congelar la imagen actual del escritorio.
 - *(Solo en el modo Interactivo)* Presione el botón **Copiar página**, , en la barra de Mimio Interactive.



Aparece un borde verde de extremo descolorido en el escritorio.

2. Escriba en la pantalla con las Herramientas de MimioStudio.
Todas las funciones de objetos, dibujos y manipulación de las Herramientas de MimioStudio están disponibles en el modo Comentarios en la pantalla.

Para salir del modo Comentarios en la pantalla

- Realice una de las siguientes acciones:
 - En las Herramientas de MimioStudio, haga clic en el botón **Mouse**, , para "descongelar" la pantalla.
 - *(Solo en el modo Interactivo)* Presione el botón **Copiar página**, , en la barra de Mimio Interactive.

Para deshabilitar el borde del modo Comentarios

1. Haga clic en el botón secundario en  en el área de notificación y seleccione  **Configuración**.
2. Seleccione  **Notebook** en el cuadro de diálogo **Configuración de MimioStudio**.
3. En **General**, desactive la casilla **Habilitar el borde de la pantalla completa (Comentarios en la pantalla solamente)**.
4. Haga clic en **Aceptar** para guardar la configuración.

Escribir comentarios en la pantalla con las Herramientas de MimioStudio

Las Herramientas de MimioStudio se utilizan para escribir comentarios en la pantalla. Todas las funciones de objetos, dibujos y manipulación de las Herramientas de MimioStudio están disponibles en el modo Comentarios en la pantalla.



Una vez que selecciona una herramienta de dibujo, dicha herramienta permanece seleccionada hasta que elige otra herramienta de dibujo o la herramienta de selección.

Consulte Manipular objetos para ver una descripción completa de la manipulación de objetos.





Todas las funciones y características de las herramientas de dibujo de MimioStudio que están disponibles en Notebook de MimioStudio están disponibles en el modo Comentarios en la pantalla.

Para usar la pluma a pulso



1. Haga clic en el botón **Pluma**, .
2. (Opcional) Para ajustar el ancho de la línea, arrastre el control deslizante Grosor.

3. (Opcional) Para ajustar el color de línea, realice una de las siguientes acciones:
 - Seleccione un color en la Paleta de colores.
 - Haga clic en  y seleccione un color en el cuadro de diálogo **Color**.
 - Haga clic en  y seleccione un color en el escritorio.
4. (Opcional) Para ajustar la transparencia de la línea, haga clic en el botón **Transparencia**, , y luego seleccione un porcentaje de transparencia.
5. Coloque el cursor en el lugar de la página donde desea que comience el trazo de tinta.
6. Arrastre el cursor para dibujar trazos de tinta.

Para usar el pincel a pulso

1. Haga clic en el botón **Pincel**, .
2. (Opcional) Para ajustar el ancho de la línea, arrastre el control deslizante Grosor.
3. (Opcional) Para ajustar el color de línea, realice una de las siguientes acciones:
 - Seleccione un color en la Paleta de colores.
 - Haga clic en  y seleccione un color en el cuadro de diálogo **Color**.
 - Haga clic en  y seleccione un color en el escritorio.
4. (Opcional) Para ajustar la transparencia de la línea, haga clic en el botón **Transparencia**, , y luego seleccione un porcentaje de transparencia.
5. Coloque el cursor en el lugar de la página donde desea que comience el trazo del pincel.
6. Arrastre el cursor para dar pinceladas.

Para resaltar una sección de la pantalla









1. Haga clic en el botón **Marcador de resaltado**, .
2. (Opcional) Para ajustar el ancho del marcador de resaltado, arrastre el control deslizante Grosor.
3. (Opcional) Para cambiar el color, realice una de las siguientes acciones:
 - Seleccione un color en la Paleta de colores.
 - Haga clic en  y seleccione un color en el cuadro de diálogo **Color**.
 - Haga clic en  y seleccione un color en el escritorio.
4. Coloque el cursor en el lugar de la página donde desea que comience el trazo del marcador de resaltado.
5. Arrastre el cursor sobre el área que desea resaltar.

Para borrar trazos de tinta y del marcador de resaltado

1. Haga clic en el botón **Borrador**, .
2. (Opcional) Para ajustar el ancho del borrador, arrastre el control deslizante Grosor.
3. Arrastre el cursor sobre los trazos de tinta o del marcador de resaltado que desea borrar.

Para agregar una línea o forma



1. Haga clic en el tipo de línea o forma que desee agregar.
2. (Opcional) Para ajustar el ancho de la línea o del contorno, arrastre el control deslizante Grosor.









3. (Opcional) Para cambiar el color de la línea o del contorno, seleccione el cuadro Color del contorno y realice una de las acciones siguientes:
 - Seleccione un color en la Paleta de colores.
 - Haga clic en  y seleccione un color en el cuadro de diálogo **Color**.
 - Haga clic en  y seleccione un color en el escritorio.
4. (Opcional) Para ajustar el color de relleno, seleccione el cuadro Color de relleno y realice una de las acciones siguientes:
 - Seleccione un color en la Paleta de colores.
 - Haga clic en  y seleccione un color en el cuadro de diálogo **Color**.
 - Haga clic en  y seleccione un color en el escritorio.
5. Para cambiar el estilo de línea o de contorno, haga clic en  y seleccione una de las opciones siguientes:
 -  **Línea continua**
 -  **Línea discontinua**
 -  **Línea de puntos**
6. (Opcional) Para ajustar la transparencia de la línea o de la forma, haga clic en el botón **Transparencia**, , y luego seleccione un porcentaje de transparencia.
7. Coloque el cursor en el lugar de la página donde desea que comience la línea o la forma.
8. Arrastre el cursor para dibujar la línea o la forma.

Para agregar texto con formato

1. Haga clic en el botón **Texto**, .
2. Coloque el cursor en el lugar de la página donde desea que comience el texto.
Para crear un cuadro de texto de ancho fijo, coloque el cursor en el lugar de la página donde desea que comience el cuadro de texto y, luego, arrástrelo hasta obtener el ancho deseado.
3. Seleccione un estilo de fuente, un tamaño, un color y una opción de alineación para el texto.
4. Escriba en el cuadro de texto.

Para dibujar una forma

1. Haga clic en el botón **Reconocimiento de formas**, .
2. (Opcional) Para ajustar el ancho del contorno, arrastre el control deslizante Grosor.
3. (Opcional) Para cambiar el color del contorno, seleccione el cuadro Color del contorno y realice una de las acciones siguientes:
 - Seleccione un color en la Paleta de colores.
 - Haga clic en  y seleccione un color en el cuadro de diálogo **Color**.
 - Haga clic en  y seleccione un color en el escritorio.
4. (Opcional) Para ajustar el color de relleno, seleccione el cuadro Color de relleno y realice una de las acciones siguientes:

- Seleccione un color en la Paleta de colores.
 - Haga clic en  y seleccione un color en el cuadro de diálogo **Color**.
 - Haga clic en  y seleccione un color en el escritorio.
5. Para cambiar el estilo de línea o de contorno, haga clic en  y seleccione una de las opciones siguientes:
-  **Línea continua**
 -  **Línea discontinua**
 -  **Línea de puntos**
6. (Opcional) Para ajustar la transparencia de la forma, haga clic en el botón **Transparencia**, , y luego seleccione un porcentaje de transparencia.
7. Coloque el cursor en el lugar de la página donde desea que comience la forma.
8. Arrastre el cursor para dibujar la forma.
-  La herramienta Reconocimiento de formas puede usarse para dibujar círculos, elipses, triángulos, rectángulos, cuadrados y líneas.

Borrar todos los comentarios de la pantalla

Cuando sale del modo Comentarios en la pantalla, todos los comentarios se borran de la pantalla y se guardan automáticamente como una instantánea de la pantalla. Consulte Trabajar con instantáneas de Comentarios en la pantalla para obtener información sobre cómo revisar y usar las instantáneas.





Insertar texto en una aplicación con la Herramienta de texto de MimioStudio



Puede escribir texto en cualquier página o cuadro de entrada de texto con la Herramienta de texto de MimioStudio. La Herramienta de texto tiene dos maneras de ingresar texto:

- La función Teclado en pantalla permite ingresar texto mediante la aplicación de un teclado en pantalla.
Esta función sólo está disponible si tiene instalada alguna de las aplicaciones de teclado siguientes: xvkbd, OnBoard, o GOK.
- El Bloc de notas permite ingresar texto mediante un pequeño bloc de notas en la pantalla. Su escritura se convierte automáticamente a texto y se ingresa en la aplicación actual.





Además, el Bloc de notas también es compatible con el reconocimiento de gestos, que permite que los accesos directos manuscritos se reconozcan automáticamente como si fueran teclas usadas comúnmente.

Para obtener acceso a la Herramienta de texto de MimioStudio

1. En las Herramientas de MimioStudio, haga clic en el botón **Aplicaciones**, , y a continuación seleccione  **Herramientas de texto**.
2. Haga clic con el botón secundario en el ícono **Herramienta de texto**  o  en el área de notificación.

3. Seleccione la Herramienta de texto que desea usar.
 -  **Teclado** para habilitar el Teclado en pantalla.
 -  **Bloc de notas** para habilitar el Bloc de notas.

Para deshabilitar la Herramienta de texto de MimioStudio

- ▶ Realice una de las siguientes acciones:
 - Haga clic en el ícono **Herramienta de texto**  o  en el área de notificación.
 - En las Herramientas MimioStudio, haga clic en el botón **Aplicaciones**, , y a continuación seleccione  **Herramientas de texto**.

Usar el Teclado en pantalla

Puede escribir texto en cualquier aplicación mediante el Teclado en pantalla.

-  Esta función sólo está disponible si tiene instalada alguna de las aplicaciones de teclado siguientes: xvkbd, OnBoard, o GOK.

Para usar el Teclado en pantalla





1. Inicie el Teclado en pantalla.
2. Haga clic en el cuadro de entrada de texto o en la página donde desea escribir texto.
3. Con su mouse o con el Mouse de Mimio Interactive, presione las teclas virtuales del teclado en pantalla.
El texto se escribirá en la página o en el cuadro de entrada de texto que seleccionó.

Usar el Bloc de notas

El Bloc de notas le permite ingresar texto mediante un pequeño bloc de notas en pantalla con el Mouse de Mimio Interactive mientras está en el modo Interactivo. También puede usar el Bloc de notas con su mouse u otro dispositivo de entrada de la computadora.

Para usar el Bloc de notas

1. Inicie el Bloc de notas.
Aparece el bloc de notas en pantalla.
2. Haga clic en el cuadro de entrada de texto o en la página donde desea escribir texto.
3. Escriba dentro del espacio amarillo del bloc de notas en pantalla con el mouse o con el Mouse de Mimio Interactive.
Su escritura se convierte automáticamente en texto y se escribe en la página o el cuadro de entrada de texto que seleccionó.
4. Use los botones en pantalla para las teclas usadas comúnmente.





Botón	Descripción
	Retroceso
	Entrar
	Tabulador
	Espacio

El Bloc de notas también es compatible con el reconocimiento de gestos para las teclas usadas comúnmente. Consulte Usar el Reconocimiento de gestos.

Usar el Reconocimiento de gestos

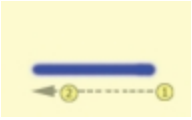
Con el reconocimiento de gestos, los accesos directos manuscritos se reconocen automáticamente como si fueran las teclas usadas comúnmente. El Bloc de notas es compatible con el reconocimiento de gestos.

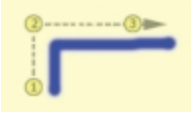

En la siguiente tabla se describe cómo usar los gestos para realizar funciones comunes.

Para presionar	Haga lo siguiente	
Retroceso	Dibuje una línea de derecha a izquierda.	
Entrar	Dibuje una línea de abajo hacia arriba y luego de derecha a izquierda, en un solo trazo.	
Tabulador	Dibuje una línea de abajo hacia arriba y luego de izquierda a derecha, en un solo trazo.	
Barra de espacio	Dibuje una línea de arriba hacia abajo y luego de izquierda a derecha, en un solo trazo.	

Usar el explorador web, y las herramientas ampliación

Las Herramientas de MimioStudio incluyen accesos directos para acceder a un explorador web y a una calculadora.

Para usar estas herramientas

1. Inicie las preferencias de las Herramientas de MimioStudio.
2. Haga clic en el botón **Aplicaciones**, , seleccione **Más herramientas** y luego elija una de las herramientas siguientes:
 -  Calculadora
 -  Explorador web

Mantenimiento de Mimio Interactive

Lea los temas siguientes para obtener información sobre la limpieza, el almacenamiento y el montaje permanente de Mimio Interactive.

- Limpiar Mimio Interactive
- Insertar las baterías

- Montar Mimio Interactive de forma permanente

Limpiar Mimio Interactive

Mimio Interactive se ha diseñado para ofrecer una larga durabilidad sin problemas y el mantenimiento que requiere es mínimo.

Puede limpiar fácilmente Mimio Interactive con los siguientes productos:

- Un paño que no suelte pelusa.
- Alcohol isopropílico, detergente lavavajillas diluido o limpiacristales diluido.
- ⚠ Si utiliza un producto limpiacristales, asegúrese de que no contenga amoníaco.

Para limpiar el Mouse y la barra de Mimio Interactive

1. Si es necesario, desconecte el cable USB de la barra de Mimio Interactive.
2. Utilice el paño para limpiar el exterior del Mouse y de la barra de Mimio Interactive.
3. Elimine la suciedad y las manchas con una de las soluciones limpiadoras mencionadas anteriormente.
- ⚠ Evite utilizar líquidos sobre los contactos de carga. Asegúrese de que no entre líquido en las aberturas del equipo.
4. Vuelva a conectar el cable USB.

Insertar las baterías

Mimio Interactive se alimenta con el cable USB y el adaptador de alimentación que se incluyen. Opcionalmente, Mimio Interactive puede alimentarse con tres baterías AAA.

Para insertar las baterías

1. Presione hacia abajo y deslice la tapa del compartimento de la batería.
2. Inserte las cuatro baterías AAA en el compartimento de baterías.
3. Vuelva a colocar la cubierta del compartimento de baterías.
- 📄 Retire las baterías si la barra de Mimio Interactive no se va a usar durante un período de tiempo prolongado.

Montar Mimio Interactive de forma permanente

La barra de Mimio Interactive se adhiere a cualquier pizarra usando las ventosas de la parte posterior de la barra. Si la barra de Mimio Interactive se va a usar durante períodos prolongados o repetidos en una misma ubicación, es recomendable sujetar la barra usando los soportes de montaje que se incluyen en la caja.

Para montar Mimio Interactive de forma permanente

1. Ajuste los soportes de montaje sobre las ventosas, en la parte posterior de la barra de Mimio Interactive.
- Asegúrese de que queden fijos en los huecos de los lados de la barra de Mimio Interactive.

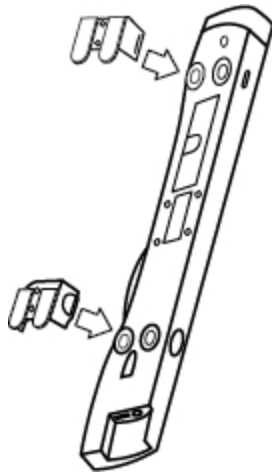

2. Quite el papel protector de las cintas adhesivas para dejarlas al descubierto.

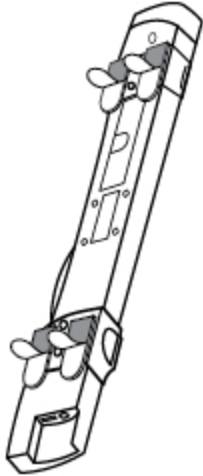

3. Apriete bien la barra de Mimio Interactive en el borde superior izquierdo de la pizarra, como se muestra.

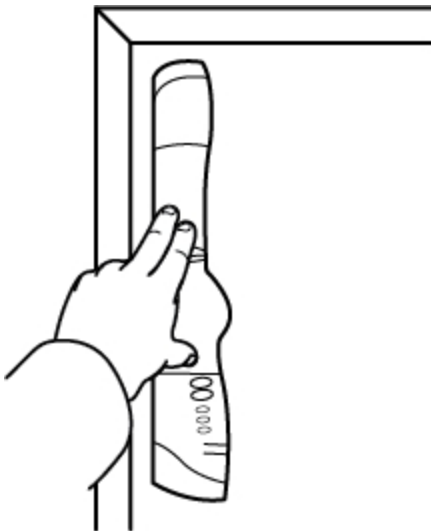

Capítulo 5

MimioCapture

MimioCapture se usa con una pizarra habilitada de MimioTeach para grabar notas y dibujos desde la pizarra. El modo Captura de tinta de MimioStudio permite hacer notas y dibujos en la pizarra con las plumas de MimioCapture. Las notas se capturan automáticamente en MimioStudio Notebook.

Contenido del paquete

El paquete de MimioCapture contiene lo siguiente:

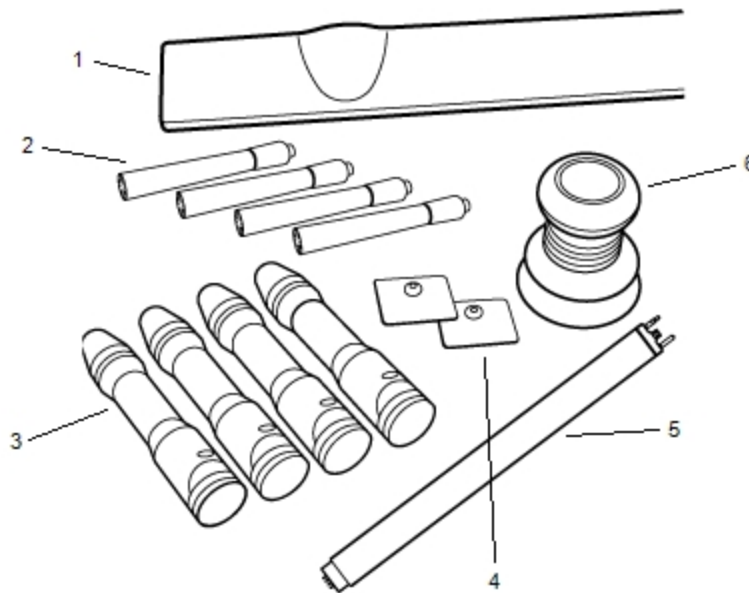

1	Bandeja de MimioCapture	4	Chapas de montaje
2	Marcadores de pizarra Expo (4)	5	Barra del conector
3	Plumas de MimioCapture (4)	6	Borrador de MimioCapture

Si le falta alguno de los elementos indicados, póngase en contacto con el Departamento de Asistencia al Cliente.

Acerca de MimioCapture

MimioCapture incluye cuatro plumas y un borrador para crear notas en la pizarra habilitada de MimioTeach. La bandeja de MimioCapture se utiliza para guardar y cargar las plumas y

el borrador. También puede realizar ciertas acciones comunes por medio de los botones de la bandeja de MimioCapture.

La siguiente figura muestra los principales componentes de MimioCapture.

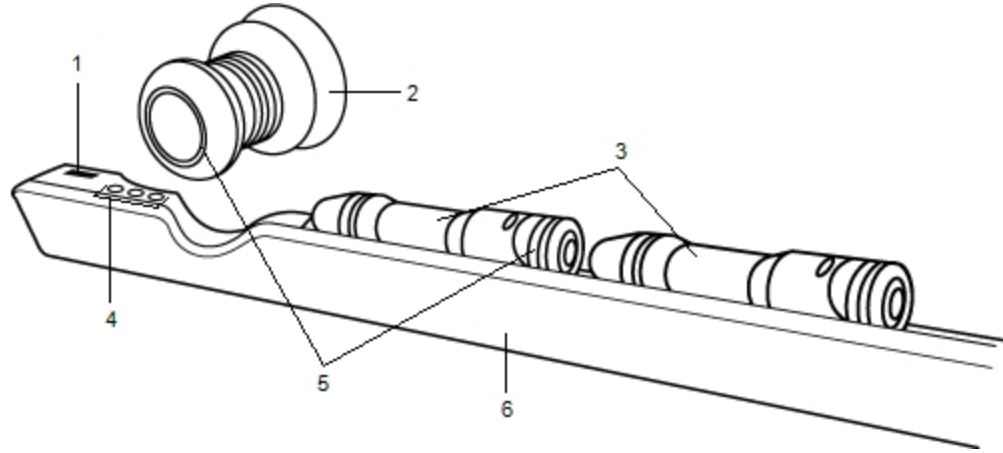

1	Puerto de la barra del conector	4	Botones de captura
2	Borrador de MimioCapture	5	Luces de estado
3	plumas de MimioCapture	6	Bandeja de carga

Luces de estado

Las luces de estado indican visualmente el estado de cada pluma de MimioCapture y el borrador de MimioCapture.

Desactivado	La pluma o el borrador de MimioCapture no tienen alimentación. La luz de estado se apaga para indicar que las plumas o el borrador están en uso.
Ámbar	La pluma o el borrador de MimioCapture tienen la batería baja. Se recomienda recargar la batería.
Verde	La pluma o el borrador de MimioCapture no tienen alimentación.

Acerca de MimioStudio Notebook

Cuando crea notas en la pizarra con MimioCapture, puede guardarlas automáticamente en MimioStudio Notebook. Una vez que se ha guardado la información en Notebook, puede guardar Notebook como archivo INK de MimioStudio o con otros formatos.

Para más información sobre el uso de MimioStudio Notebook, consulte Trabajar con MimioStudio Notebook.

Primeros pasos

MimioCapture está vinculado directamente con MimioTeach para ofrecer una integración única con el software MimioStudio. Antes de comenzar a capturar tinta digital, debe

configurar la bandeja de MimioCapture, las plumas de MimioCapture, el borrador de MimioCapture y Notebook.

Configurar la bandeja de MimioCapture

La bandeja de MimioCapture se alimenta con el cable USB y el adaptador de alimentación que se incluyen con MimioTeach. La barra de MimioTeach se conecta con la bandeja de MimioCapture mediante la barra del conector incluido con MimioCapture.

Para conectar

1. Extraiga la barra de MimioTeach de la pizarra.
2. Desconecte el cable USB de la barra de MimioTeach.

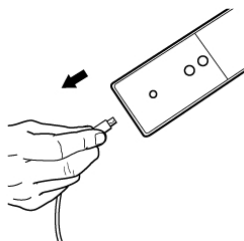

3. Conecte el cable USB en el puerto USB de la bandeja de MimioCapture.

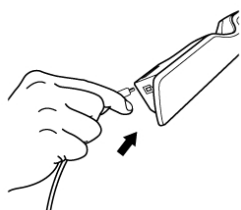

4. Coloque la bandeja de MimioCapture en el borde inferior izquierdo de la pizarra, como se muestra.

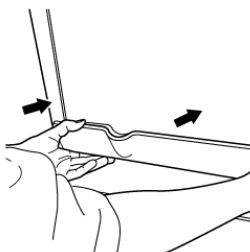

La bandeja de MimioCapture se conecta a cualquier pizarra magnética de forma segura. Consulte Montar MimioCapture en una pizarra no magnética para obtener información sobre cómo montar la bandeja en una pizarra no magnética.

5. Conecte la barra del conector en la bandeja de MimioCapture, como se muestra.

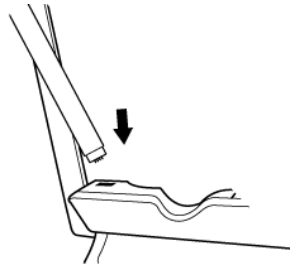

6. Conecte el otro extremo de la barra del conector en la barra de MimioTeach, del modo que se indica.

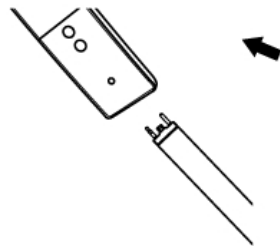

7. Vuelva a conectar la barra de MimioTeach en el lateral de la pizarra.

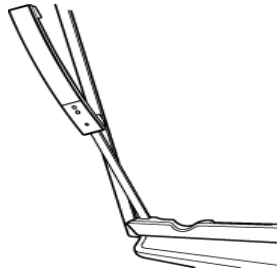

Configurar las plumas de MimioCapture

MimioCapture incluye cuatro plumas de MimioCapture de colores y cuatro marcadores de pizarra Expo®. Antes de empezar a usar MimioCapture, es necesario configurar las plumas de MimioCapture.

Cada pluma de MimioCapture cuenta con una batería recargable de iones de litio. Las plumas se cargan siempre que se colocan en la bandeja de MimioCapture.

Para configurar las plumas de MimioCapture

1. Extraiga la tira plástica de la parte superior de la pluma para activar la batería recargable.

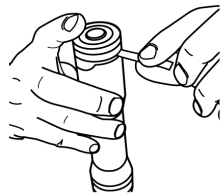

2. Presione el botón lateral de la pluma y separe la parte superior del cuerpo de la pluma.

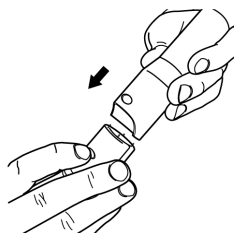

3. Introduzca un marcador de pizarra Expo® de color en el cuerpo de la pluma de color correspondiente.

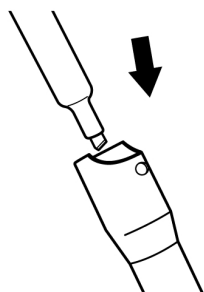

4. Vuelva a colocar la parte superior de la pluma en el cuerpo de la pluma.

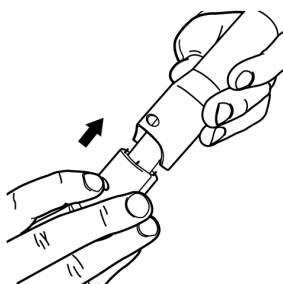

5. Coloque el tapón en la pluma.

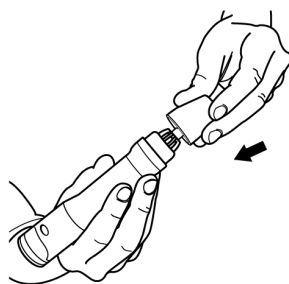

Configurar el borrador de MimioCapture

El borrador de MimioCapture se alimenta con una batería recargable de iones de litio. El borrador se carga siempre que se coloca en la bandeja de MimioCapture.

Para configurar el borrador de MimioCapture

- ▶ Extraiga la tira plástica de la parte superior del borrador para activar la batería recargable.

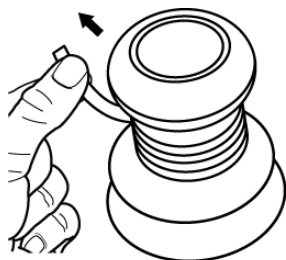

Cargar las plumas y el borrador

Las plumas y el borrador de MimioCapture se recargan rápidamente cuando están colocados en la base de la bandeja de MimioCapture.

Para cargar las plumas y el borrador

- ▶ Coloque las plumas y el borrador en el lugar correspondiente de la bandeja de MimioCapture.

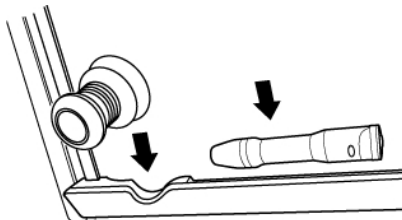

Las luces de estado se vuelven de color verde para indicar que las plumas o el borrador se están cargando.

Configurar MimioStudio Notebook para la captura



Para comenzar a capturar tinta digital, primero debe seguir estos pasos:

- Ajustar el tamaño de la pizarra en Configuración de MimioStudio.
- Iniciar el modo Captura de tinta de MimioStudio.

Ajustar el tamaño de la pizarra

Antes de comenzar a capturar tinta digital, debe ajustar el tamaño de la pizarra en la configuración de MimioStudio. El tamaño predeterminado es de 96x48 pulgadas.

Para ajustar el tamaño de la pizarra de un MimioCapture dispositivo

1. Haga clic con el botón secundario en  en el área de notificación de la Barra de tareas y seleccione  **Configuración**.
Aparece el cuadro de diálogo Configuración de MimioStudio.
2. Haga clic en  **Captura de tinta**.
3. Si tiene más de una barra de MimioTeach conectada a la computadora, elija el dispositivo para el que desea cambiar la configuración en la lista **Dispositivo**.

4. Realice una de las siguientes acciones:
 - Seleccione un tamaño de la lista **Tamaño de superficie**.
 - Seleccione **Personalizar** en la lista **Tamaño de superficie** e introduzca los valores deseados en los cuadros **Ancho** y **Altura**.
 - Haga clic en **Tamaño automático** y toque una pluma MimioCapture en la pizarra en la ubicación que se muestra en el cuadro de diálogo **Tamaño automático**.

Iniciar el modo Captura de tinta

El modo Captura de tinta de MimioStudio permite hacer notas en la pizarra y capturarlas al instante en MimioStudio Notebook.

Para iniciar el modo Captura de tinta

- ▶ Toque la punta de cualquier punta MimioCapture en la pizarra.
Automáticamente se abre un nuevo Notebook para capturar notas.

Usar MimioCapture

MimioCapture se puede usar junto con MimioTeach, sin necesidad de un proyector, para grabar notas y dibujos desde la pizarra. Esto se denomina capturar tinta digital.

Capturar tinta digital

En el modo Captura de tinta, las notas se capturan automáticamente en MimioStudio Notebook. Los botones de la bandeja de MimioCapture permiten insertar una página nueva de Notebook, insertar una copia de la página actual en Notebook o imprimir la página actual de Notebook.

Para capturar la tinta digital

1. Si la barra de MimioTeach no está activada, enciéndala.
2. Escriba o dibuje en la pizarra con las plumas de MimioCapture.
Se abrirá automáticamente un documento nuevo de Notebook en la computadora conectada y comenzará a capturar la tinta digital.
3. Agregue, copie e imprima las páginas que necesite por medio de los botones de la bandeja de MimioCapture.

Escribir y dibujar con tinta digital

En el modo Captura de tinta, las plumas de MimioCapture y el borrador de MimioCapture se usan para dibujar y borrar tinta en la pizarra.

De modo predeterminado, el color grabado coincide con el color de la pluma de MimioCapture, independientemente del color del marcador que se inserte.

-  El estilete de MimioTeach se usa solo en el modo Interactivo. No funciona con el modo Captura de tinta.

Para dibujar tinta digital

1. Elija una de las plumas MimioCapture de color.
2. Dibuje en la pizarra con la pluma.

Mantenga la pluma a 15 grados en posición perpendicular a la pizarra para garantizar que los datos se capturen correctamente.

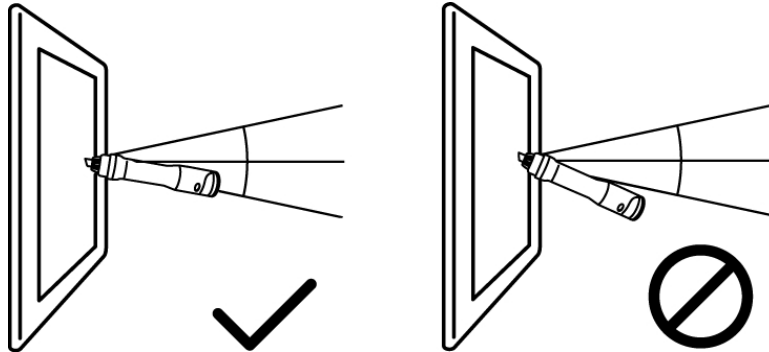

Para borrar tinta digital

- ▶ Borre la tinta de la pizarra con el borrador de MimioCapture.

Mantenga la superficie del borrador plana contra la pizarra para garantizar que los datos se eliminen correctamente.



Agregar, copiar e imprimir páginas de Notebook

Los botones de la bandeja de MimioCapture se pueden usar para obtener fácil acceso a las funciones directamente desde su pizarra. Los botones de la bandeja de MimioCapture permiten insertar una página nueva de Notebook, insertar una copia de la página actual de Notebook o imprimir la página actual de Notebook.

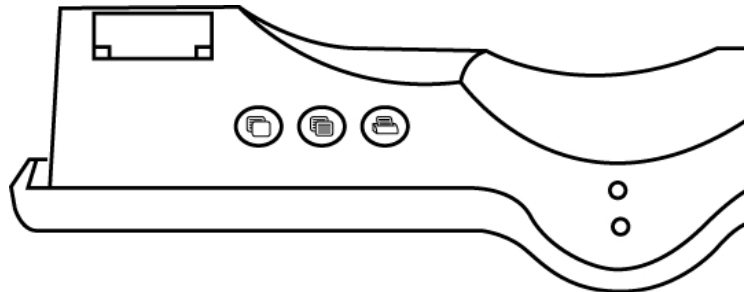
La siguiente figura muestra los botones de la bandeja de MimioCapture.



En la siguiente tabla se describen las funciones de los botones de la bandeja de MimioCapture.

	Página nueva	Inserta una página nueva en MimioStudio Notebook.
	Copiar página	Inserta un duplicado de la página actual en MimioStudio Notebook.
	Imprimir página	Imprime la página actual.

Mantenimiento de MimioCapture

Lea los temas siguientes para obtener información sobre la limpieza, el almacenamiento y el montaje de MimioCapture en una pizarra no magnética.

- Limpiar MimioCapture
- Montar MimioCapture en una pizarra no magnética

Limpiar MimioCapture

MimioCapture se ha diseñado para ofrecer una larga durabilidad sin problemas y el mantenimiento que requiere es mínimo.

Puede limpiar fácilmente MimioCapture con los siguientes productos:

- Un paño que no suelte pelusa.
 - Alcohol isopropílico, detergente lavavajillas diluido o limpiacristales diluido.
- ⚠ Si utiliza un producto limpiacristales, asegúrese de que no contenga amoníaco.

Para limpiar MimioCapture

1. Desconecte el cable USB de la barra del conector.
 2. Utilice el paño para limpiar el exterior de la bandeja, las plumas y el borrador de MimioCapture.
 3. Elimine la suciedad y las manchas con una de las soluciones limpiadoras mencionadas anteriormente.
- ⚠ Evite utilizar líquidos sobre los contactos de carga. Asegúrese de que no entre líquido en las aberturas del equipo.
4. Vuelva a conectar el cable USB de la barra del conector.

Montar MimioCapture en una pizarra no magnética

La bandeja de MimioCapture se conecta a cualquier pizarra magnética de forma segura. Si no tiene ninguna pizarra magnética, puede montar la bandeja de MimioCapture en la pizarra con las chapas metálicas que se incluyen.

Para montar MimioCapture con una pizarra no magnética

1. Coloque las chapas metálicas en la parte posterior de la bandeja de MimioCapture, como se muestra.

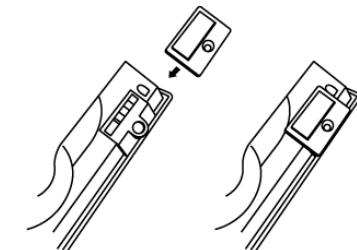

- Asegúrese de que el hueco de cada chapa quede encajado en el hueco de la parte posterior de la bandeja de MimioCapture.
2. Quite el papel protector de las cintas adhesivas para dejarlas al descubierto.

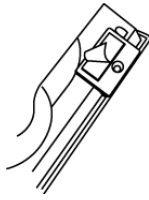

3. Apriete bien la bandeja de MimioCapture en el borde inferior izquierdo de la pizarra, como se muestra.

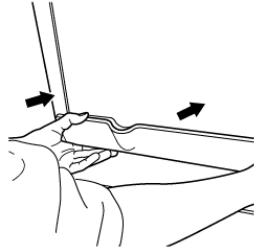

Capítulo 6

Mimio Capture Kit

Mimio Capture Kit se usa con una pizarra habilitada de Mimio Interactive para grabar notas y dibujos desde la pizarra. El modo Captura de tinta de MimioStudio permite hacer notas y dibujos en la pizarra con las plumas de Mimio Capture Kit. Las notas se capturan automáticamente en MimioStudio Notebook.

Contenido del paquete

El paquete de Mimio Capture Kit contiene lo siguiente:

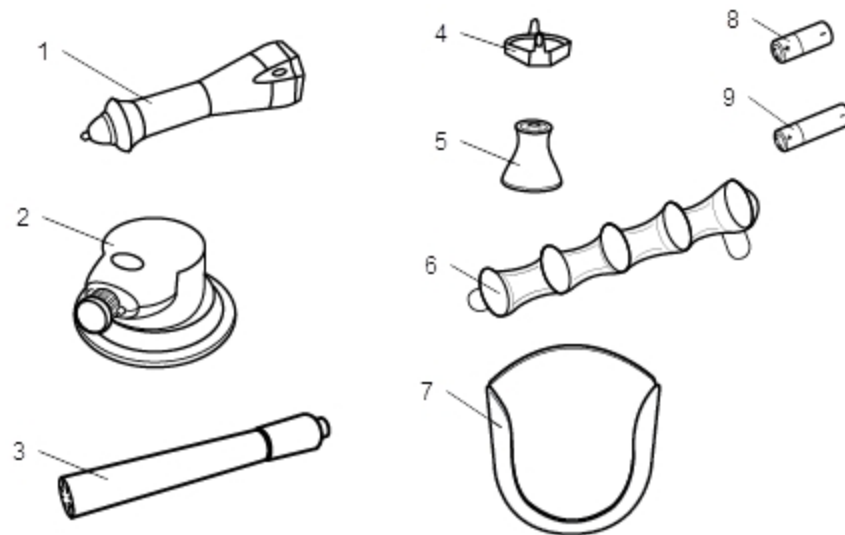

1	Plumas de Mimio Capture Kit (4)	6	Portaplumas de Mimio Capture Kit
2	Borrador de Mimio Capture Kit	7	Portaborrador de Mimio Capture Kit
3	Marcadores Expo (4)	8	Baterías de celda N (4)
4	Tapones de color (8)	9	Batería AAA
5	Tapones de la pluma de Mimio Capture Kit (4)		

Si le falta alguno de los elementos indicados, póngase en contacto con el Departamento de Asistencia al Cliente.

Acerca de Mimio Capture Kit

Mimio Capture Kit incluye cuatro plumas y un borrador para crear notas en la pizarra habilitada de Mimio Interactive. El portaplumas y el portaborrador sirven para guardar las plumas y el borrador.

La siguiente figura muestra los principales componentes de Mimio Capture Kit.

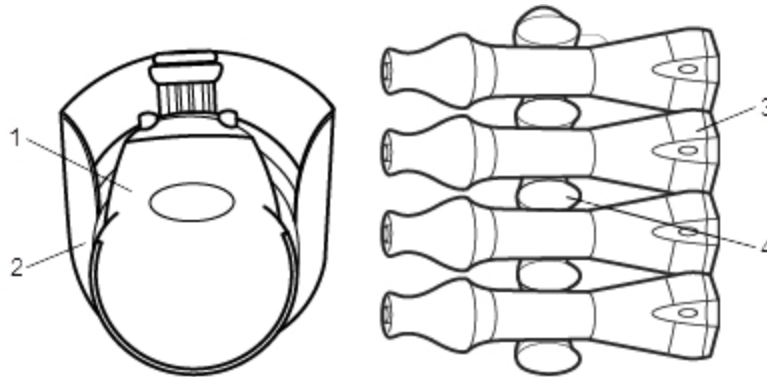

1	Borrador de Mimio Capture Kit	3	plumas de Mimio Capture Kit
2	Portaborrador de Mimio Capture Kit	4	Portaplumas de Mimio Capture Kit

Acerca de MimioStudio Notebook

Cuando crea notas en la pizarra con Mimio Capture Kit, puede guardarlas automáticamente en MimioStudio Notebook. Una vez que se ha guardado la información en Notebook, puede guardar Notebook como archivo INK de MimioStudio o con otros formatos.

- La barra de Mimio Interactive puede capturar y almacenar tinta mientras está desconectado de la computadora. Consulte Descargar tinta digital para obtener más información sobre cómo capturar y descargar tinta digital para una sesión sin conexión.

Para más información sobre el uso de MimioStudio Notebook, consulte Trabajar con MimioStudio Notebook.

Primeros pasos

Mimio Capture Kit está vinculado directamente con Mimio Interactive para ofrecer una integración única con el software MimioStudio. Antes de comenzar a capturar tinta digital, debe configurar las plumas de Mimio Capture Kit, el borrador de Mimio Capture Kit y MimioStudio Notebook.

Configurar las plumas de Mimio Capture Kit

Mimio Capture Kit incluye cuatro plumas de Mimio Capture Kit, cuatro marcadores de pizarra Expo® y ocho tapones de color. Antes de empezar a usar Mimio Capture Kit, es necesario configurar las plumas de Mimio Capture Kit.

Cada pluma de Mimio Capture Kit cuenta con una batería de celda N.

Para configurar las plumas de Mimio Capture Kit

1. Gire con cuidado y retire la parte superior de la pluma de Mimio Capture Kit para separarla del cuerpo de la pluma.

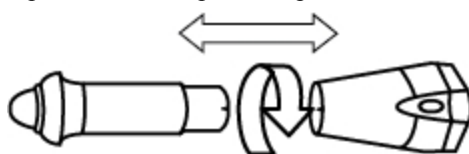

2. Quite el tapón de color presionando los nódulos de color de los lados y jalando.

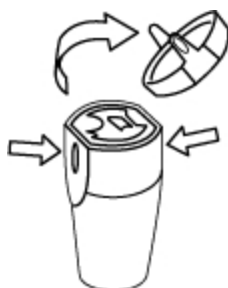

3. Introduzca una batería de celda N en la pluma de Mimio Capture Kit.



4. Sustituya el tapón de color asegurándose de alinear el resorte del tapón de color con la batería.



5. Introduzca un marcador de pizarra Expo® del mismo color que el tapón de color en el cuerpo de la pluma.

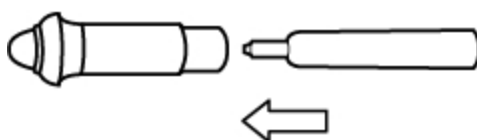

6. Alinee la flecha del cuerpo de la pluma con la flecha de la parte superior de la pluma.

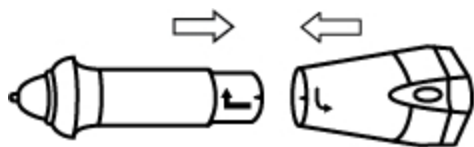

7. Encaje las dos partes de la pluma y gírelas para fijarlas.

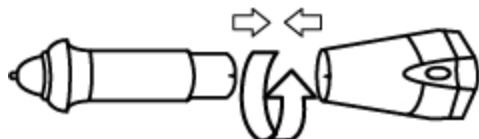

8. Coloque el tapón en la pluma.



Configurar el borrador de Mimio Capture Kit

El borrador de Mimio Capture Kit se alimenta con una batería AAA.

Para configurar el borrador de Mimio Capture Kit

1. Presione suavemente ambos extremos del borrador y levante la tapa del compartimento de la batería.

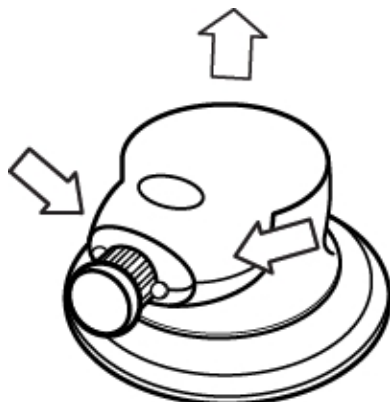

2. Inserte la batería en el compartimento de la batería.

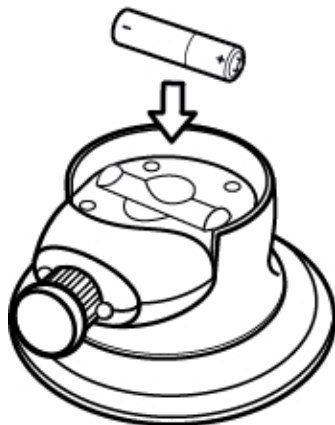

3. Vuelva a colocar la cubierta del compartimento de baterías.

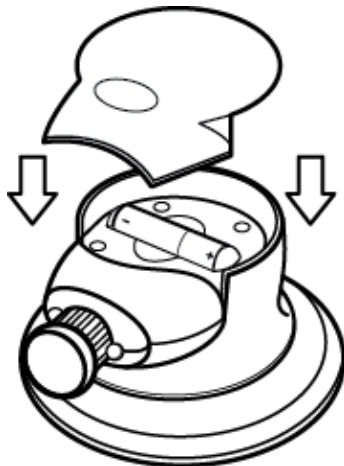

Configurar MimioStudio Notebook para la captura



Para comenzar a capturar tinta digital, primero debe seguir estos pasos:

- Ajustar el tamaño de la pizarra en Configuración de MimioStudio.
- Iniciar el modo Captura de tinta de MimioStudio.

Ajustar el tamaño de la pizarra

Antes de comenzar a capturar tinta digital, debe ajustar el tamaño de la pizarra en la configuración de MimioStudio. El tamaño predeterminado es de 96x48 pulgadas.

Para ajustar el tamaño de la pizarra de un Mimio Interactive dispositivo

1. Haga clic con el botón secundario en  en el área de notificación de la Barra de tareas y seleccione  **Configuración**.
Aparece el cuadro de diálogo Configuración de MimioStudio.
2. Haga clic en  **Captura de tinta**.
3. Si tiene más de una barra de Mimio Interactive conectada a la computadora, elija el dispositivo para el que desea cambiar la configuración en la lista **Dispositivo**.
4. Realice una de las siguientes acciones:
 - Seleccione un tamaño de la lista **Tamaño de superficie**.
 - Seleccione **Personalizar** en la lista **Tamaño de superficie** e introduzca los valores deseados en los cuadros **Ancho** y **Altura**.
 - Haga clic en **Tamaño automático** y toque una pluma Mimio Capture Kit en la pizarra en la ubicación que se muestra en el cuadro de diálogo **Tamaño automático**.

Iniciar el modo Captura de tinta

El modo Captura de tinta de MimioStudio permite hacer notas en la pizarra y capturarlas al instante en MimioStudio Notebook.

-  La barra de Mimio Interactive puede capturar y almacenar tinta mientras está desconectado de la computadora. Sin embargo, debe suministrar corriente eléctrica a la barra de Mimio Interactive mediante baterías o un adaptador. Consulte Descargar tinta

digital para obtener más información sobre cómo capturar y descargar tinta digital para una sesión sin conexión.

Para iniciar el modo Captura de tinta

- ▶ Toque la punta de cualquier punta Mimio Capture Kit en la pizarra. Automáticamente se abre un nuevo Notebook para capturar notas.

Usar Mimio Capture Kit

Mimio Capture Kit se puede usar junto con Mimio Interactive, sin necesidad de un proyector, para grabar notas y dibujos desde la pizarra. Esto se denomina capturar tinta digital.

Capturar tinta digital

En el modo Captura de tinta, las notas se capturan automáticamente en MimioStudio Notebook. Los botones de la barra de Mimio Interactive permiten insertar una página nueva de Notebook, insertar una copia de la página actual en Notebook o imprimir la página actual de Notebook.

-  La barra de Mimio Interactive puede capturar y almacenar tinta mientras está desconectado de la computadora. Consulte Descargar tinta digital para obtener más información sobre cómo capturar y descargar tinta digital para una sesión sin conexión.

Para capturar la tinta digital

1. Si la barra de Mimio Interactive no está activada, enciéndala.
2. Escriba o dibuje en la pizarra con las plumas de Mimio Capture Kit. Se abrirá automáticamente un documento nuevo de Notebook en la computadora conectada y comenzará a capturar la tinta digital.
3. Agregue, copie e imprima las páginas que necesite por medio de los botones de la barra de Mimio Interactive.

Escribir y dibujar con tinta digital

En el modo Captura de tinta, las plumas de Mimio Capture Kit y el borrador de Mimio Capture Kit se usan para dibujar y borrar tinta en la pizarra.

De modo predeterminado, el color grabado coincide con el del tapón de color de la pluma de Mimio Capture Kit, independientemente del color del marcador que se inserte.

-  El Mouse de Mimio Interactive se usa solo en el modo Interactivo. No funciona con el modo Captura de tinta.

Para dibujar tinta digital

1. Elija una de las plumas de Mimio Capture Kit.
2. Dibuje en la pizarra con la pluma.

Mantenga la pluma a 15 grados en posición perpendicular a la pizarra para garantizar que los datos se capturen correctamente.

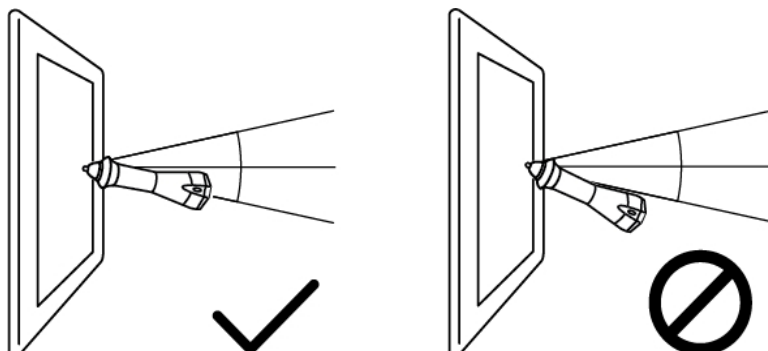

Para borrar tinta digital

- Borre la tinta de la pizarra con el borrador de Mimio Capture Kit.

Mantenga la superficie del borrador plana contra la pizarra para garantizar que los datos se eliminen correctamente.



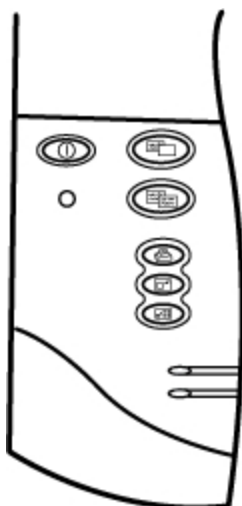

Agregar, copiar e imprimir páginas de Notebook

Cuando use el modo Captura de tinta, podrá usar los botones de la barra de Mimio Interactive para obtener fácil acceso a las funciones directamente desde la pizarra. Los botones de la barra de Mimio Interactive permiten insertar una página nueva de Notebook, insertar una copia de la página actual de Notebook, o imprimir la página actual de Notebook.

La siguiente figura muestra los botones de la barra de Mimio Interactive.



En la siguiente tabla se describen las funciones de los botones de la barra de Mimio Interactive.

	Página nueva	Inserta una página nueva en MimioStudio Notebook.
	Copiar página	Inserta un duplicado de la página actual en MimioStudio Notebook.
	Imprimir página	Imprime la página actual.
	Cambiar el tamaño de la ventana	Minimiza o maximiza la ventana de MimioStudio Notebook.
	Interactivo	Sale del modo Captura de tinta e inicia el modo Interactivo.

Descargar tinta digital

Puede usar la barra de Mimio Interactive para grabar Tinta digital incluso mientras la pizarra está desconectada de la computadora. A continuación, puede descargar la tinta digital a MimioStudio Notebook para su impresión, distribución o edición.

- Si la barra de Mimio Interactive no está conectada a la computadora a través del cable USB, debe tener instaladas las baterías o estar conectada al adaptador de alimentación.

Para descargar la tinta digital:

- Conecte la barra de Mimio Interactive a la computadora.
- Realice una de las siguientes acciones:
 - Si está configurado para descargar automáticamente la tinta digital (predeterminado), abra un nuevo documento de Notebook.
El proceso de descarga de la tinta comienza automáticamente.
 - Si está configurado para descargar tinta digital manualmente, abra un nuevo documento de MimioStudio Notebook y haga doble clic en  **Descargar tinta** en la barra de estado.

Mantenimiento de Mimio Capture Kit

Lea los temas siguientes para obtener información sobre la limpieza, el almacenamiento y el montaje de Mimio Capture Kit.

- Limpiar Mimio Capture Kit
- Montar Mimio Capture Kit

Limpiar Mimio Capture Kit

Mimio Capture Kit se ha diseñado para ofrecer una larga durabilidad sin problemas, y el mantenimiento que requiere es mínimo.

Puede limpiar fácilmente Mimio Capture Kit con los siguientes productos:

- Un paño que no suelte pelusa.
- Alcohol isopropílico, detergente lavavajillas diluido o limpiacristales diluido.
 - ⚠ Si utiliza un producto limpiacristales, asegúrese de que no contenga amoníaco.

Para limpiar Mimio Capture Kit

1. Utilice el paño para limpiar el exterior de las plumas y el borrador de Mimio Capture Kit.
2. Elimine la suciedad y las manchas con una de las soluciones limpiadoras mencionadas anteriormente.
 - ⚠ Asegúrese de que no entre líquido en las aberturas del equipo.

Montar Mimio Capture Kit

El portaplumas y el portaborrador de Mimio Capture Kit se conectan a cualquier pizarra de forma segura.

Para montar el portaplumas de Mimio Capture Kit

1. Quite el papel protector de las cintas adhesivas del dorso del portaplumas para dejarlas al descubierto.



2. Sostenga verticalmente el portaplumas de Mimio Capture Kit y empuje con fuerza contra la pizarra, como se muestra.

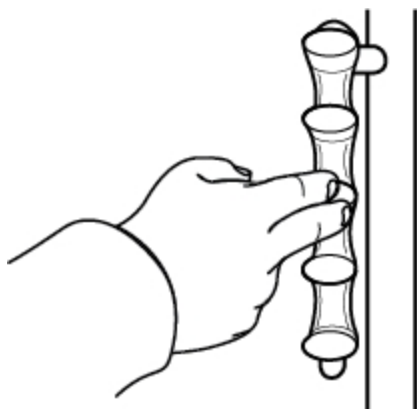

3. Coloque las plumas de Mimio Capture Kit en el portaplumas cuando no las utilice.

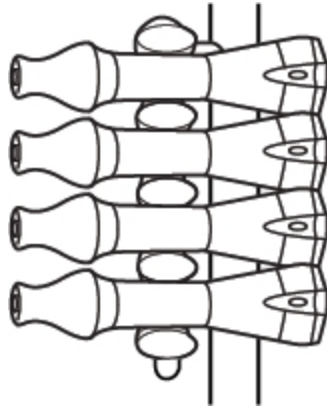

Para montar el portaborrador Mimio Capture Kit

1. Quite el papel protector de las cintas adhesivas del dorso del portaborrador para dejarlas al descubierto.



2. Empuje con fuerza el portaborrador de Mimio Capture Kit contra la pizarra, como se muestra.

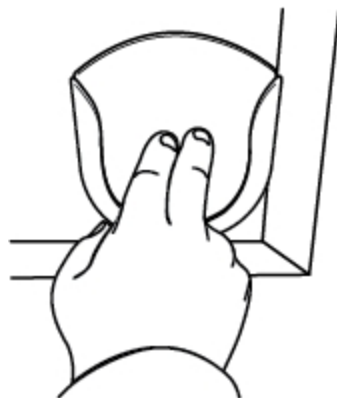

3. Coloque el borrador de Mimio Capture Kit en el portaborrador cuando no lo utilice.

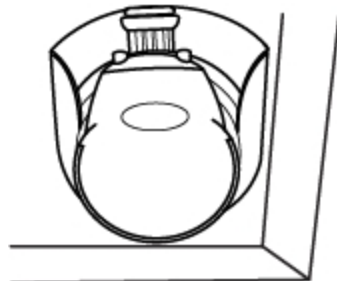

Capítulo 7

MimioVote

MimioVote es un sistema de respuestas inalámbrico e interactivo para los alumnos. Con MimioVote, puede recopilar las respuestas de los alumnos de forma rápida y sencilla. Esta información rápida sobre los alumnos le permite asegurarse de que todos ellos estén siguiendo la lección y, de no ser así, ofrece la posibilidad de adaptar la lección.

Contenido del paquete

El paquete de MimioVote contiene lo siguiente:

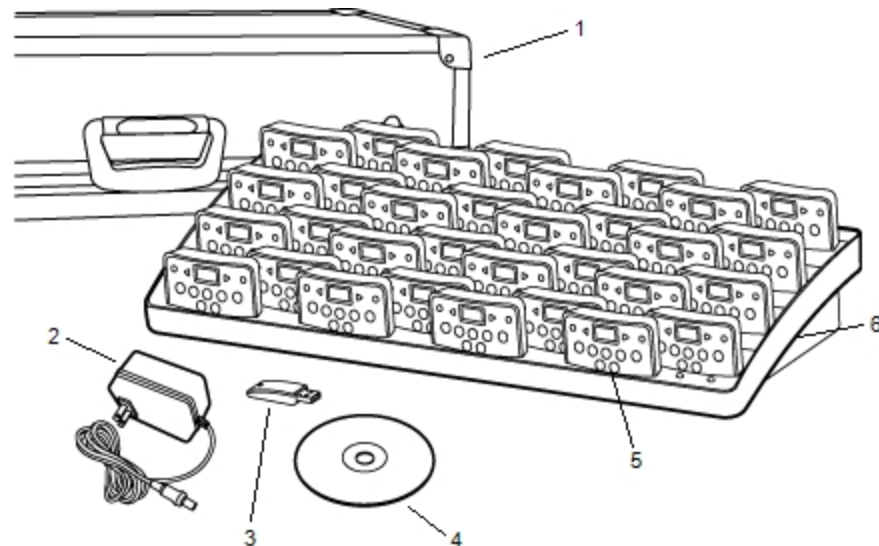

1	Maletín	4	DVD de MimioStudio
2	Cable de alimentación	5	Unidad MimioVote (24 o 32)
3	MimioHub	6	Estación de carga

Si le falta alguno de los elementos indicados, póngase en contacto con el Departamento de Asistencia al Cliente.

Acerca de MimioVote

El sistema MimioVote incluye una estación de carga y 24 o 32 unidades MimioVote. Puede combinar dos sistemas MimioVote para formar un total de 64 unidades.

Acerca de la estación MimioVote

La estación MimioVote se usa para recargar y guardar todas las unidades MimioVote.

Puede colocar cualquier unidad MimioVote en cualquier ranura de la estación MimioVote. El número asignado a cada unidad lo determina automáticamente el número de ranura en la que se inserta la unidad. No es necesario hacer coincidir las unidades con ranuras específicas de la estación MimioVote. Cuando se inserta una unidad en la estación MimioVote, el número de unidad aparece en la pantalla de la unidad.

La figura siguiente muestra los principales componentes de la estación MimioVote.

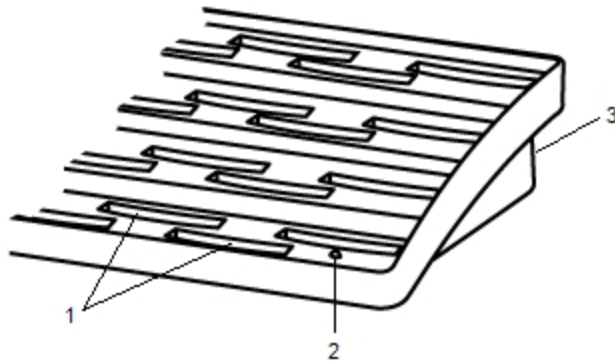

1	Ranura de unidad MimioVote
2	Luz de estado
3	Conector de alimentación

Luces de estado

Las luces de estado indican visualmente el estado de la estación MimioVote.

Desactivado	No recibe alimentación; el cable de alimentación no está conectado.
Verde	MimioVote está conectado y recibe alimentación; el software MimioStudio está en ejecución.
Verde intermitente	MimioVote está conectado o conectándose, y recibe alimentación; el software MimioStudio no está en ejecución.
Ámbar	MimioVote no puede encontrar ningún MimioHub disponible.
Ámbar intermitente	MimioVote está buscando un MimioHub disponible.

Acerca de las unidades MimioVote

El sistema MimioVote incluye 24 o 32 unidades MimioVote. Las unidades MimioVote se deslizan en la estación MimioVote para su recarga o almacenamiento.

Cuando se llevan a cabo actividades, los botones de la unidad MimioVote se encienden en función de las respuestas que haya disponibles para el alumno. Las respuestas disponibles las determina el maestro al crear la pregunta. Por ejemplo, si la pregunta es de verdadero/falso, solo se iluminan los botones ☑ y ☒ en la unidad MimioVote. Los botones A, B, C, D y E no se iluminarán y no registrarán ninguna respuesta si se presionan.

De modo predeterminado, cada botón de la unidad MimioVote se ilumina con un color diferente. Puede desactivar los colores y que todos los botones se iluminen en blanco. Para obtener información sobre cómo cambiar los colores de los botones, consulte Ajustar la configuración de MimioVote.

La siguiente figura muestra los principales componentes de la unidad MimioVote.

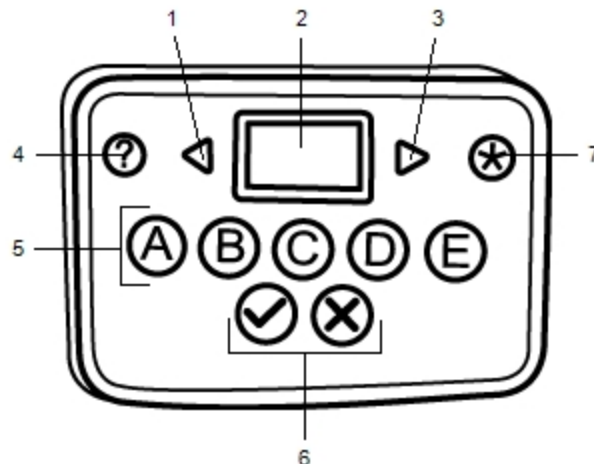

1	Anterior	5	Botones de opción múltiple
2	Pantalla	6	Botones de Verdadero/Falso
3	Siguiente	7	Enviar
4	Ayuda		

Acerca del software

El software MimioStudio incluye varias funciones especialmente diseñadas para usar con el sistema MimioVote. MimioStudio Notebook y la Galería contienen todo lo necesario para crear actividades y llevarlas a cabo con los alumnos. La Barra de herramientas Voto y Voto rápido de MimioStudio incluyen todas las herramientas que necesita para llevar a cabo las actividades y reunir las respuestas de los alumnos. Además, el Cuaderno de calificaciones de MimioStudio almacena la información y los resultados de todas las actividades de clase.

Acerca de MimioStudio Notebook







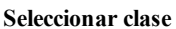

Puede usar MimioStudio Notebook para crear cualquier tipo de actividad de MimioVote. Las actividades se crean agregando objetos de preguntas a las páginas de Notebook. La carpeta Preguntas y resultados de la Galería de MimioStudio incluye una amplia gama de objetos de preguntas prediseñados para crear actividades en Notebook de forma rápida y sencilla.

Para más información sobre el uso de MimioStudio Notebook y la Galería, consulte Acerca de MimioStudio.

Acerca de la Barra de herramientas Voto

La Barra de herramientas Voto incluye todas las herramientas necesarias para anotar la asistencia, llevar a cabo actividades de clase, reunir las respuestas de los alumnos y visualizar los resultados. La Barra de herramientas Voto está disponible en MimioStudio Notebook.







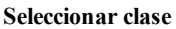

En la figura siguiente se muestran las principales funciones de la Barra de herramientas Voto en MimioStudio Notebook.

	Seleccionar clase		Número de respuestas
	Anotar asistencia		Ver solicitudes de ayuda
	Iniciar/detener votación		Iniciar actividad personalizada
	Ver resultados		Imprimir actividad personalizada
	Temporizador		

Acerca de Voto rápido de MimioStudio

Puede usar Voto rápido de MimioStudio para formular preguntas que no son parte de una actividad de NotebookMimioVote. Puede usar Voto rápido para agregar una pregunta en cualquier momento durante una actividad dirigida por el maestro.

En la tabla siguiente se describen las principales funciones de Voto rápido de MimioStudio.

	Seleccionar clase		Temporizador
	Anotar asistencia		Número de respuestas
	Seleccionar tipo de pregunta e iniciar/detener votación		Ver solicitudes de ayuda
	Ver resultados		Configuración

Acerca de MimioStudio Cuaderno de calificaciones

El Cuaderno de calificaciones de MimioStudio guarda los resultados de todas las actividades de clase. Las respuestas de los alumnos recopiladas con el sistema MimioVote se guardan automáticamente en el Cuaderno de calificaciones, junto con información completa para cada pregunta. Puede agregar manualmente actividades que no se hayan llevado a cabo utilizando el sistema MimioVote, de modo que resulta sencillo guardar todas las calificaciones en un lugar.

En el Cuaderno de calificaciones hay disponibles las siguientes vistas, que permiten obtener un acceso fácil a la información que se desea visualizar:

- **Vista Todas las clases**

Muestra una lista de todas las clases guardadas, el número de alumnos en cada clase y la nota media de todos los alumnos de la clase.

La vista Todas las clases se visualiza cuando no hay ninguna clase seleccionada.

- **Vista Fecha**

Muestra una lista de todos los alumnos de la clase seleccionada y todas las fechas en las que se llevaron a cabo actividades. Cada columna de fecha muestra la nota media de cada alumno para todas las actividades realizadas en esa fecha.

En la vista Fecha también se incluye el panel Clase. El panel Clase muestra el nombre de la clase, el número de alumnos que hay en ella y el número de actividades que se han realizado con la clase seleccionada.

La vista Fecha se visualiza cuando hay una clase seleccionada.

- **Vista Actividad**

La vista Actividad muestra una lista de todos los alumnos de la clase seleccionada. La columna Asistencia muestra el estado de la asistencia de cada alumno en la fecha seleccionada. Las columnas de actividad muestran la calificación que ha recibido cada alumno para todas las actividades realizadas en la fecha seleccionada.

En la vista Actividad, también puede ver el panel Actividad. Dicho panel muestra el nombre y el tipo de la actividad, el número total de preguntas y el valor de la actividad.

La vista Actividad se visualiza cuando hay una clase seleccionada.

- **Vista Detalle de actividad**

Muestra una lista de todos los alumnos de la clase seleccionada. La columna Promedio muestra la nota de cada alumno para la actividad seleccionada. Cada columna de pregunta muestra la respuesta que ha dado cada alumno.

El panel Actividad muestra el nombre, el tipo y el valor de la actividad seleccionada.

En la vista Detalle de actividad, también puede ver el panel Pregunta. El panel Pregunta muestra el texto de la pregunta, las respuestas disponibles y las correctas, así como la instantánea y el valor de la pregunta.

La vista Detalle de actividad se visualiza cuando hay una clase, una fecha y una actividad seleccionadas.

Además, puede visualizar el panel Alumno desde las vistas Fecha, Actividad y Detalle de actividad. El panel Alumno muestra el nombre, el número de ID del alumno, el número de unidad MimioVote y la dirección del alumno seleccionado.

Primeros pasos

Configurar el sistema MimioVote resulta rápido y sencillo. Puede conectar el sistema MimioVote a la computadora mediante el dispositivo MimioHub incluido. Si tiene MimioTeach, puede conectar el sistema MimioVote a la computadora utilizando el dispositivo MimioHub que ya tiene instalado.

Configurar MimioVote

Una vez instalado el software MimioStudio en la computadora, puede configurar MimioVote rápidamente.

- Cada unidad MimioVote se alimenta con una batería recargable de iones de litio. La batería se recarga cuando la unidad se conecta en la estación de MimioVote. Cargar la batería por primera vez llevará aproximadamente seis horas; cuando esté completamente descargada, la recarga durará aproximadamente doce horas.

Para configurar MimioVote

1. Extraiga la tira plástica de cada unidad MimioVote para activar la batería recargable.

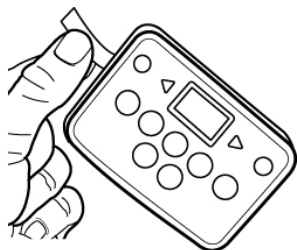

2. Inserte cada unidad MimioVote en una ranura de la estación MimioVote.

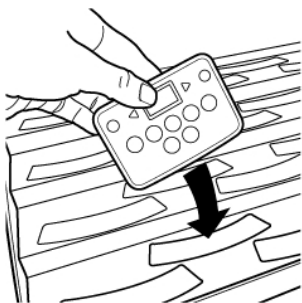

3. Enchufe el cable de alimentación en el conector de la parte posterior de la estación MimioVote.

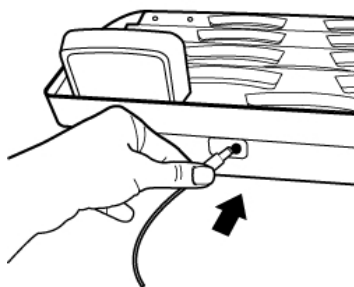

4. Enchufe el otro extremo del cable de alimentación en una toma de corriente.

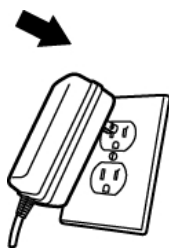

5. Conecte MimioHub en un puerto USB disponible en su computadora.

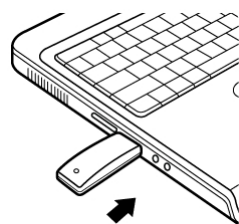

Si ya tiene MimioHub instalado en la computadora, aparecerá un cuadro de diálogo en el que se le preguntará si desea conectar MimioHub al sistema MimioVote. Haga clic en **Sí** para conectar el sistema MimioVote con el sistema MimioHub que ya tiene.

Agregar un segundo sistema MimioVote

Cada sistema MimioVote incluye 24 o 32 unidades MimioVote. Para clases de mayor tamaño, puede combinar dos sistemas MimioVote para formar un total de hasta 64 unidades.

- 💡 Es posible usar el mismo MimioHub para conectar todos los dispositivos MimioClassroom a la computadora.

Para agregar un segundo sistema MimioVote

1. Configure la estación y las unidades de MimioVote tal como se describe en Configurar MimioVote.

Una vez encendido el sistema MimioVote, el dispositivo MimioHub instalado previamente detectará el nuevo sistema.

2. Cuando se lo solicite el software, haga clic en **Sí** para conectar el nuevo sistema a MimioHub.



El segundo sistema se conecta a la computadora y se asignan automáticamente los números correspondientes a cada unidad MimioVote.

- Si no aparece ningún mensaje de solicitud o si desea conectar el sistema más adelante, consulte Ajustar la configuración las preferencias de los dispositivos de clase para obtener información sobre cómo conectar los dispositivos disponibles a la computadora.

Usar el Cuaderno de calificaciones de MimioStudio

Puede usar el Cuaderno de calificaciones de MimioStudio para almacenar información de todas las clases, los alumnos y las actividades. Las respuestas de los alumnos recopiladas con el sistema MimioVote se guardan automáticamente en el Cuaderno de calificaciones, junto con información completa para cada pregunta. Puede agregar manualmente actividades que no se hayan llevado a cabo utilizando el sistema MimioVote, de modo que resulta sencillo guardar todas las calificaciones en un lugar.

En la siguiente tabla se muestran las diferentes maneras de obtener acceso al Cuaderno de calificaciones.

Para comenzar desde	Haga lo siguiente
Escritorio	Haga doble clic en  en el escritorio.
Área de notificación	Haga clic con el botón secundario en  y, luego, elija  Cuaderno de calificaciones .
Menú Aplicaciones	Vaya a MimioStudio y, a continuación, seleccione Cuaderno de calificaciones de MimioStudio .

Configurar el Cuaderno de calificaciones

Antes de empezar a usar el sistema MimioVote para realizar actividades, debe configurar el Cuaderno de calificaciones de MimioStudio. Puede agregar tantas clases como desee al Cuaderno de calificaciones y luego agregar los alumnos a cada una de las clases.

Crear una clase

Puede crear tantas clases como desee en el Cuaderno de calificaciones. Una vez haya creado una clase, puede agregarle alumnos especificando manualmente todos los nombres de los alumnos y su información, o bien puede importar una lista de alumnos.

Para crear una clase

- Haga clic en  en la barra de herramientas de la ventana Cuaderno de calificaciones. Se abrirá el cuadro de diálogo Agregar clase.
- Escriba un nombre para la clase en el cuadro **Nombre** y haga clic en **Agregar**. La clase se agrega a la lista de clases.



Agregar alumnos

El número de alumnos que puede tener en cada clase depende del número de unidades de MimioVote que tenga. Puede combinar dos sistemas MimioVote para obtener un total de 64

unidades.

A cada alumno que agregue a una clase se le asigna un número de unidad MimioVote.

Para agregar un alumno a una clase

1. Seleccione la clase a la que desee agregar el alumno.
2. Haga clic en  en la barra de herramientas de la ventana Cuaderno de calificaciones. Se abrirá el cuadro de diálogo Agregar alumno.
3. Especifique el nombre, el número de ID y la dirección del alumno.
 El ID de dispositivo MimioVote se asigna automáticamente.
4. Haga clic en **Agregar**.
El alumno se agregará a la clase.

Importar una lista de alumnos

Puede agregar alumnos a una clase manualmente especificando todos los nombres de los alumnos y su información, o bien puede importar una lista de alumnos existente en una clase.

Puede importar alumnos desde un archivo de texto Unicode (TXT) o un archivo de valores separados por coma (CSV). Cada alumno debe tener como mínimo un nombre o un apellido asignados para poderse importar.

Es posible importar en el Cuaderno de calificaciones los campos siguientes.

- | | |
|--------------|-----------|
| ■ StudentID | ■ Address |
| ■ FirstName | ■ City |
| ■ MiddleName | ■ State |
| ■ LastName | ■ Zipcode |
| ■ Gender | ■ Country |
| ■ Birthdate | |

A cada alumno que agregue a una clase se le asigna un número de unidad MimioVote.

Para crear una lista de clases

1. En el Cuaderno de calificaciones, seleccione la clase a la que desee importar la lista de alumnos.
2. En el menú **Archivo**, elija **Importar** y, luego, **Alumnos**.
Aparece el cuadro de diálogo Abrir.
3. Vaya al archivo que desee importar, selecciónelo y haga clic en **Abrir**.
Los alumnos se agregarán a la clase seleccionada.

Agregar actividades

Puede realizar un seguimiento de todas las calificaciones de los alumnos gracias al Cuaderno de calificaciones. Las notas de todas las actividades de MimioVote se guardan automáticamente en el Cuaderno de calificaciones. Asimismo, puede especificar manualmente las actividades que no se hayan realizado utilizando MimioVote.

Para agregar una actividad

1. Seleccione la clase a la que se agregará la actividad.
2. Haga clic en  en la barra de herramientas de la ventana Cuaderno de calificaciones.
3. En el cuadro de diálogo **Agregar actividad**, siga este procedimiento:
 - a. Ingrese un nombre para la actividad en el cuadro **Nombre**.
 - b. Seleccione el tipo de actividad que se agregará en la lista **Tipo**.
 - c. Elija el mes, la fecha y el año en los que se realizó la actividad.
 - d. En el cuadro **Puntos**, especifique los puntos que otorga a la actividad.
 - e. Haga clic en **Agregar**.La actividad se agrega y se muestra en el Cuaderno de calificaciones.
4. Ingrese una nota para cada alumno en la columna **Promedio**.

Modificar el Cuaderno de calificaciones

Puede modificar la información del Cuaderno de calificaciones de MimioStudio de los modos siguientes:

- Editar información del alumno
- Eliminar un alumno
- Editar actividades
- Editar preguntas

Editar información del alumno

Puede editar cualquier información de un alumno, por ejemplo su nombre, su número de ID de alumno, su número de ID de unidad MimioVote y su dirección.

Para editar la información del alumno

1. Seleccione el alumno que desee editar.
2. En el panel Alumno, haga clic en  **Editar alumno**.
Se abrirá el cuadro de diálogo Editar alumno.
3. Realice los cambios necesarios en la información del alumno.
4. Haga clic en **Aceptar** para guardar los cambios.

Eliminar alumnos

Puede eliminar un alumno de una clase en cualquier momento. Al eliminar un alumno de forma permanente se elimina de la clase y se borran todos sus resultados de actividades del Cuaderno de calificaciones.

Para eliminar un alumno de una clase

1. Seleccione la clase que contenga el alumno que desee eliminar.
2. Seleccione el alumno que desee eliminar.
3. Elija **Eliminar** en el menú **Editar**.
4. Siga las instrucciones del cuadro de diálogo **Confirmar borrado** y, a continuación, haga clic en **Aceptar**.

El alumno seleccionado y toda la información relativa a él se borrarán de forma permanente del Cuaderno de calificaciones.

Editar actividades

Puede editar el nombre, el tipo y el valor de una actividad en cualquier momento.

Para editar una actividad

1. Seleccione la actividad que desea editar.
2. En el panel Actividad, haga clic en  **Editar actividad**.
Se abrirá el cuadro de diálogo Editar actividad.
3. En el cuadro de diálogo **Editar actividad**, puede realizar las acciones siguientes:
 - Ingrese un nombre nuevo para la actividad en el cuadro **Nombre**.
 - Elija un tipo de actividad distinto en la lista **Tipo**.
 - Especifique un nuevo valor para la actividad en el cuadro **Valor**.
4. Haga clic en **Aceptar** para guardar los cambios.

Editar preguntas

Cada vez que detiene una votación para una pregunta, se guarda una copia de la pregunta en el Cuaderno de calificaciones, junto con la respuesta correcta. En el Cuaderno de calificaciones puede editar el texto de la pregunta o corregir la respuesta, el tipo de pregunta y su valor en cualquier momento.

Por ejemplo, si la respuesta seleccionada como respuesta correcta para la pregunta es incorrecta, puede cambiar la respuesta en el Cuaderno de calificaciones para actualizar automáticamente las calificaciones de los alumnos.

-  Al cambiar la respuesta de una pregunta en el Cuaderno de calificaciones no se cambia automáticamente la respuesta en el objeto de pregunta en Notebook. Para cambiar la respuesta para las actividades subsiguientes, debe realizar la corrección en el objeto de pregunta en Notebook.

Para editar una pregunta

1. Seleccione la pregunta que desea editar.
2. En el panel Pregunta, haga clic en  **Editar pregunta**.
3. En el cuadro de diálogo **Editar pregunta**, puede realizar las acciones siguientes:
 - Editar el texto de la pregunta o la respuesta en **Información de la pregunta**.
 - Hacer clic en el botón de la izquierda de la respuesta correcta para cambiarla.
 - Elija un tipo de pregunta distinto en la lista **Tipo**.
 - Especifique un nuevo valor para la pregunta en el cuadro **Valor**.
4. Haga clic en **Aceptar** para guardar los cambios.

Generar informes

Puede generar una serie de informes desde el Cuaderno de calificaciones de MimioStudio. Los informes se generan como archivos HTML y se muestran en el explorador web predeterminado.

Puede generar los siguientes tipos de informes:

- Informe de calificaciones de la clase: un informe con las calificaciones de todos los alumnos de la clase seleccionada

- Informe de actividad de la clase: informe detallado de la actividad seleccionada
- Informe de resumen de alumno: informe que resume todas las actividades del alumno seleccionado
- Informe de actividad de alumno: informe detallado de todas las actividades seleccionadas para el alumno seleccionado

Puede generar informes desde los paneles Clase, Actividad y Alumno del Cuaderno de calificaciones o desde el menú Informe.

Exportar una lista de alumnos

Puede exportar una lista de alumnos desde cualquier clase que haya guardado en el Cuaderno de calificaciones como archivo de texto delimitado por tabuladores Unicode (TXT).

Para exportar una lista de alumnos

1. Visualice la clase que contenga los alumnos que desee exportar.
2. En el menú **Archivo**, elija **Exportar** y, luego, **Alumnos**.
Se abrirá el cuadro de diálogo Exportar alumnos.
3. Seleccione **Exportar información de estudiante** y, luego, haga clic en **Aceptar**.
Se abrirá el cuadro de diálogo Guardar como.
4. Escriba un nombre para el archivo en el cuadro **Nombre de archivo** y, a continuación, haga clic en **Guardar**.

Archivar clases

Puede archivar las clases antiguas exportándolas a un archivo del Cuaderno de calificaciones de MimioStudio (MVA). El archivo contiene toda la información sobre alumnos, actividades y resultados. Puede usar este archivo como copia de respaldo de las clases o bien para mover clases de un Cuaderno de calificaciones a otro.

Para archivar una clase

1. En el menú **Archivo**, elija **Exportar** y, luego, **Clase**.
Se abrirá el cuadro de diálogo Exportar clase.
2. Seleccione **Exportar información de clase** y, luego, haga clic en **Aceptar**.
Se abrirá el cuadro de diálogo Guardar como.
3. Escriba un nombre para el archivo en el cuadro **Nombre de archivo** y, a continuación, haga clic en **Guardar**.

Exportar resultados

Puede exportar una lista de resultados de clase y actividad del Cuaderno de calificaciones como archivo de texto delimitado por tabuladores (TXT) Unicode o archivo de valores separados por comas (CSV) para utilizar en otra aplicación. Usted puede exportar la información siguiente:

- Resultados de clase: incluye el promedio de puntuación de la clase para cada alumno de la clase seleccionada.

- Resultados de clase y actividad: incluye el promedio de puntuación de la clase para cada alumno y la calificación que ha recibido cada alumno para todas las actividades realizadas en la fecha seleccionada.
- Resultados de actividad: incluye la calificación que ha recibido cada alumno para la actividad seleccionada.

Para exportar resultados de clase

1. En el menú **Archivo**, elija **Exportar** y, luego, **Clase**.
Se abrirá el cuadro de diálogo Exportar clase.
2. Seleccione **Exportar resultados de clase** y, luego, haga clic en **Aceptar**.
Se abrirá el cuadro de diálogo Guardar como.
3. Escriba un nombre para el archivo en el cuadro **Nombre de archivo** y, a continuación, haga clic en **Guardar**.

Para exportar resultados de clase y actividad

1. En el menú **Archivo**, elija **Exportar** y, luego, **Clase**.
Se abrirá el cuadro de diálogo Exportar clase.
2. Seleccione **Exportar resultados de clase y actividad** y, luego, haga clic en **Aceptar**.
Se abrirá el cuadro de diálogo Guardar como.
3. Escriba un nombre para el archivo en el cuadro **Nombre de archivo** y, a continuación, haga clic en **Guardar**.

Para exportar resultados de la actividad

1. En el menú **Archivo**, elija **Exportar** y, luego, **Actividad**.
Se abrirá el cuadro de diálogo Exportar actividad.
2. Seleccione **Exportar resultados de clase y pregunta** y, luego, haga clic en **Aceptar**.
Se abrirá el cuadro de diálogo Guardar como.
3. Escriba un nombre para el archivo en el cuadro **Nombre de archivo** y, a continuación, haga clic en **Guardar**.

Abrir clases archivadas

Puede abrir los archivos de clase archivados en cualquier momento importando el archivo MVD al Cuaderno de calificaciones. Una vez importado, todas las clases del archivo aparecerán junto con las clases actuales del Cuaderno de calificaciones.

Para abrir las clases archivadas

1. Elija **Importar clases** en el menú **Archivo**.
Aparece el cuadro de diálogo **Abrir**.
2. Vaya al archivo que desee importar, selecciónelo y haga clic en **Abrir**.

Crear actividades de MimioVote

Puede crear actividades de MimioVote en MimioStudio Notebook.

-  También puede utilizar Voto rápido de MimioStudio para formular preguntas que no creó previamente en Notebook.

Puede agregar los siguientes tipos de preguntas a su actividad:

- V/F: verdadero/falso, sí/no o de acuerdo/en desacuerdo
- AB: opción múltiple, dos respuestas posibles
- ABC: opción múltiple, tres respuestas posibles
- ABCD: opción múltiple, cuatro respuestas posibles
- ABCDE: opción múltiple, cinco respuestas posibles



Crear actividades en Notebook

Puede usar MimioStudio Notebook para crear cualquier tipo de actividad de MimioVote. Las actividades se crean agregando objetos de preguntas a las páginas de Notebook. La carpeta Preguntas y resultados de la Galería de MimioStudio incluye una amplia gama de objetos de preguntas prediseñados para crear actividades en Notebook de forma rápida y sencilla.

-  Cada objeto de pregunta contiene una única pregunta, y cada una de las preguntas debe encontrarse en una página de Notebook independiente.

Una vez agregado un objeto de pregunta a una actividad, puede personalizar las propiedades del objeto de pregunta para modificar su aspecto o su comportamiento.

Para crear una actividad en Notebook

1. Abra un documento nuevo o uno existente de Notebook.
2. En la Galería de MimioStudio, haga clic en la flecha que hay junto a la carpeta **Preguntas y resultados** y seleccione la carpeta **Preguntas**.
3. Arrastre el objeto de pregunta que desee de la Galería a Notebook.
 -  Sólo puede colocarse un objeto de pregunta en cada página de Notebook.
4. Escriba el texto de la pregunta en el cuadro Pregunta.
5. Escriba una posible respuesta para la pregunta en cada uno de los cuadros Respuesta.
6. Seleccione la respuesta correcta.
7. Para agregar otra pregunta a la actividad, realice el siguiente procedimiento:
 - a. Haga clic en  para agregar una página nueva a Notebook.
 - b. Repita los pasos del 3 al 6 para agregar una pregunta a la página nueva.



Modificar objetos de preguntas

La Galería de MimioStudio incluye una serie de objetos de preguntas predefinidos para crear actividades de MimioVote. Una vez agregado un objeto de pregunta a una página de Notebook, puede utilizar estos objetos de preguntas tal cual o modificar las propiedades del objeto de pregunta. Puede modificar el tipo de pregunta, la animación para las respuestas correctas o el valor de la pregunta.

Para modificar un objeto de pregunta

1. Haga clic en  en la parte inferior derecha del objeto de pregunta que desee modificar.

Se mostrarán las propiedades del objeto de pregunta.

2. En las propiedades del objeto de pregunta, puede realizar las siguientes acciones:
 - Para cambiar el tipo de pregunta, seleccione un tipo de pregunta disponible.
 - Para cambiar la animación para las respuestas correctas, seleccione una animación disponible.
 - Para modificar el valor de la pregunta, especifique el valor en el cuadro de valores .
3. Haga clic en  para guardar los cambios y mostrar el objeto de pregunta.

Importar evaluaciones estándar

Puede importar evaluaciones estándar a MimioStudio Notebook para su uso con MimioVote.

Solo los archivos exportados desde ExamView® con formato de Blackboard® (6.0-7.0) se pueden importar a Notebook.

-  Para obtener información sobre cómo instalar ExamView®, y sobre cómo descargar y exportar archivos de ExamView®, consulte la documentación de ExamView®.

Para importar una evaluación estándar

1. Inicie MimioStudio Notebook , a continuación, haga clic en . Aparece el cuadro de diálogo Abrir.
2. Vaya al archivo que desee importar y selecciónelo; a continuación, haga clic en **Abrir**. El archivo se importa y se visualiza en Notebook.

Imprimir actividades

Puede imprimir una actividad desde Notebook para utilizarla como actividad personalizada. Normalmente, cuando se imprime una presentación de Notebook, cada página de Notebook se imprime en una página independiente. No obstante, puede imprimir la actividad para que varias preguntas aparezcan en una única página.

-  Cuando imprime una actividad, se crea un archivo HTML desde la actividad de Notebook. El archivo HTML contiene todo el texto de preguntas y respuestas, pero no incluye imágenes. Puede imprimir o guardar el archivo HTML.

Para imprimir una actividad

1. Abra la actividad que desee imprimir.
2. Realice una de las siguientes acciones:
 - Haga clic en  en la Barra de herramientas Voto.
 - Elija **Imprimir prueba** en el menú **Archivo**. Se abrirá el cuadro de diálogo Seleccionar clase.
3. Seleccione la clase cuya actividad desee imprimir en la lista **Clase** y, a continuación, haga clic en **Aceptar**. La actividad se muestra como archivo HTML en el explorador web predeterminado.
4. Elija **Imprimir** en el menú **Archivo**. Aparece el cuadro de diálogo Imprimir.
5. Haga clic en **Imprimir**.

Usar la unidad MimioVote

Cada unidad MimioVote se asigna a un alumno de la clase. Los alumnos deben utilizar su unidad MimioVote asignada cada vez que se lleve a cabo una actividad.

De modo predeterminado, cada botón de la unidad MimioVote se ilumina con un color diferente. Puede desactivar los colores y que todos los botones se iluminen en blanco. Para obtener información sobre cómo cambiar los colores de los botones, consulte Ajustar la configuración de MimioVote.

Responder preguntas

En función del tipo de pregunta que se plantee, se iluminarán los botones pertinentes en la unidad MimioVote.

Por ejemplo, si se inicia la votación para una pregunta de verdadero/falso, solo se iluminan los botones ☑ y ☒ en cada unidad MimioVote. Los botones A, B, C, D y E no se iluminarán y no registrarán ninguna respuesta si se presionan.

Responder preguntas de actividades dirigidas por el maestro

En el caso de las actividades dirigidas por el maestro, las preguntas se responden de una en una a medida que se visualizan.

Para responder a una pregunta

- ▶ Presione el botón de la unidad MimioVote que corresponda a la respuesta correcta para la pregunta mostrada.

Responder preguntas de actividades personalizadas

En el caso de las actividades personalizadas, el orden en que se responde a las preguntas es indiferente. En la unidad MimioVote se muestra el número de la pregunta actual. Para cada pregunta, se iluminan los botones de respuesta disponibles, así como los botones para pasar a la pregunta siguiente y la anterior.

Para responder preguntas en una actividad personalizada

1. Presione el botón de la unidad MimioVote que corresponda a la respuesta correcta para la primera pregunta.
La unidad avanza automáticamente a la siguiente pregunta. En la pantalla de la unidad aparece el número de la pregunta actual.
2. Repita el paso 1 para cada pregunta que falte de la actividad.
 - 💡 Puede cambiar la respuesta de cualquier pregunta en cualquier momento antes de enviar las respuestas. Use ◀ y ▶ para moverse por las preguntas y leer o cambiar las respuestas, según necesite. Parpadea el botón de la respuesta seleccionada actualmente.
3. Una vez respondidas todas las preguntas de la actividad, presione ⓧ.
 Debe responder todas las preguntas antes de enviar la actividad. El botón ⓧ no estará disponible hasta que haya respondido todas las preguntas.

Solicitar ayuda

Los alumnos pueden solicitar ayuda o formular una pregunta en cualquier momento mediante la unidad MimioVote.

Para solicitar ayuda

- ▶ Presione  en la unidad MimioVote.

Para obtener información sobre cómo visualizar las solicitudes de ayuda, consulte Ver solicitudes de ayuda.



Usar la Barra de herramientas Voto

La Barra de herramientas Voto incluye todas las herramientas necesarias para anotar la asistencia, llevar a cabo actividades de clase, reunir las respuestas de los alumnos y visualizar los resultados.

Anotar asistencia

Puede anotar rápidamente la asistencia y registrar los resultados con MimioVote.

Para anotar la asistencia

1. En la lista Clase, seleccione la clase cuya asistencia desee anotar.
2. Haga clic en  en la Barra de herramientas Voto.
Se mostrará una lista de todos los alumnos de la clase seleccionada en el panel Asistencia.
Cuando cada alumno indique que está presente, el ícono que hay junto a su nombre se iluminará. Un alumno indica que está presente presionando con el  en su unidad MimioVote.
3. Cierre la ventana **Asistencia** para dejar de anotar la asistencia y guardar los resultados en el Cuaderno de calificaciones.

Usar el temporizador

El temporizador de la Barra de herramientas Voto muestra el tiempo que ha transcurrido desde el inicio de la votación.

-  El temporizador se inicia automáticamente cada vez que se inicia una votación y se detiene automáticamente cada vez que se detiene dicha votación.

Realizar actividades

MimioVote permite realizar actividades dirigidas por el maestro o actividades personalizadas. Lea los temas siguientes para obtener información sobre cómo realizar actividades.

- Realizar una actividad dirigida por el maestro
- Formular preguntas con Voto rápido
- Realizar una actividad personalizada
- Ver resultados de preguntas

- Ver resultados de la sesión
- Ver una lista de los alumnos que no han respondido

Realizar una actividad dirigida por el maestro

Una vez creada una actividad en Notebook, puede llevar a cabo la actividad con la clase. Cuando se realiza una actividad dirigida por el maestro, las preguntas se van mostrando de una en una para los alumnos.

💡 Puede formular preguntas que no haya creado previamente en Notebook en cualquier momento durante una actividad dirigida por el maestro utilizando Voto rápido de MimioStudio .

Para realizar una actividad dirigida por el maestro

1. Abra la presentación de Notebook que contenga la actividad que desee realizar.
2. Seleccione la clase que vaya a participar en la actividad en la lista Clase.
3. Visualice la primera pregunta para la clase.
4. Haga clic en  en la Barra de herramientas Voto para iniciar la votación para la pregunta.

💡 En Notebook, también puede iniciar y detener la votación directamente desde el objeto de pregunta, haciendo clic en .





Cuando todos los alumnos hayan respondido, se detiene la votación de la pregunta y los resultados se guardan en el Cuaderno de calificaciones.
5. Para detener la votación de una pregunta antes de que hayan respondido todos los alumnos, haga clic en .

La votación se detiene y los resultados se guardan en el Cuaderno de calificaciones.
6. Repita los pasos del 4 al 6 para cada pregunta que falte de la actividad.
7. Cuando se hayan respondido todas las preguntas de la actividad, cierre la presentación y la Barra de herramientas Voto para detener la actividad.

Formular preguntas con Voto rápido

Con Voto rápido de MimioStudio, se pueden formular preguntas que no haya creado previamente en Notebook en cualquier momento durante una actividad dirigida por el maestro.

Para formular una pregunta con Voto rápido

1. Realice una de las siguientes acciones para iniciar Voto rápido:
 - Haga clic con el botón secundario en  y, luego, elija  **Voto rápido**.
 - *(Modo Interactivo solamente)* Presione el botón **Iniciar**, , en la barra de MimioTeach y, a continuación, haga clic en  **Voto rápido**.
2. Seleccione la clase que vaya a participar en la actividad en la lista Clase.
3. Haga clic en  y, a continuación, elija el tipo de pregunta para iniciar la votación de la pregunta.

Cuando todos los alumnos hayan respondido, se detiene la votación de la pregunta.
4. Para detener la votación de una pregunta antes de que hayan respondido todos los alumnos, haga clic en .
5. Presione el botón de la letra que corresponda a la respuesta correcta para la pregunta.



Los resultados de la pregunta actual se guardan en el Cuaderno de calificaciones junto con una instantánea.

Realizar una actividad personalizada



Una vez creada una actividad en Notebook, puede llevar a cabo la actividad con la clase. Cuando se realiza una actividad personalizada, cada alumno debe tener una copia impresa de todas las preguntas de la actividad. Para obtener información sobre cómo imprimir las actividades, consulte Imprimir actividades.



Para realizar una actividad personalizada

1. Abra la presentación de Notebook que contenga la actividad que desee realizar.
2. Seleccione la clase que vaya a participar en la actividad en la lista Clase.
3. Haga clic en .

Se abrirá la ventana Prueba personalizada.
4. (Opcional) Utilice los botones  y  para configurar el temporizador.

El temporizador muestra el tiempo que queda para la actividad.

 Si no configura el temporizador, se mostrará el tiempo que ha transcurrido desde el inicio de la votación.
5. Haga clic en  para iniciar la votación para todas las preguntas.

Cada alumno puede avanzar por las preguntas a su ritmo utilizando los botones  y  de su unidad MimioVote.

Cuando todos los alumnos hayan enviado sus respuestas o se haya agotado el tiempo, se detiene la votación de la actividad y los resultados se guardan en el Cuaderno de calificaciones.
6. Para detener la votación de una actividad antes de que los estudiantes hayan enviado su respuesta o de que se agote el tiempo, haga clic en .

Los resultados de la actividad se guardan en el Cuaderno de calificaciones.



Ver resultados de preguntas

Puede ver al instante los resultados de una pregunta en cuanto detiene la votación. Existen varios modos de visualizar los resultados de una pregunta.

Para ver el resultado de una pregunta

1. Haga clic en , y, a continuación, elija **Resultados de la pregunta**.



Se mostrará la ventana Resultados de la pregunta.
2. Para modificar el aspecto de los resultados, haga clic en .

 Puede cambiar el tipo y los colores de la gráfica mostrada. También puede elegir mostrar el número o porcentaje de respuestas correctas.
3. Haga clic en  para guardar los cambios y ver los resultados.

Ver resultados de actividades

Puede ver al instante los resultados de cualquier actividad en cuanto detiene la votación. Existen varios modos de visualizar los resultados de una actividad.

Para ver el resultado de una actividad

1. Haga clic en  y, a continuación, elija **Resultados de la actividad**.
Se mostrará la ventana Resultados de la actividad.
2. Para modificar el aspecto de los resultados, haga clic en .
3. Haga clic en  para guardar los cambios y ver los resultados.

Ver una lista de los alumnos que no han respondido

Cuando se realiza una votación de una clase, en la Barra de herramientas Voto se muestra el número de alumnos que han respondido a la pregunta. Puede ver rápidamente una lista de todos los alumnos que todavía no han respondido.

Para ver una lista de los alumnos que no han respondido

- ▶ Haga clic en  en la Barra de herramientas Voto.
Se muestra una lista de los alumnos que todavía no han respondido en una ventana independiente.

Ver solicitudes de ayuda

Los alumnos pueden usar su unidad MimioVote para solicitar ayuda o formular una pregunta en cualquier momento. Para obtener información sobre el uso de la unidad MimioVote para solicitar ayuda, consulte Solicitar ayuda.

Puede ver rápidamente una lista de todos los alumnos que han solicitado ayuda.

Para ver los alumnos que solicitan ayuda

1. Haga clic en  en la Barra de herramientas Voto.
Se muestra una lista de los alumnos que han solicitado ayuda en una ventana independiente.
2. Haga clic en el ícono de un alumno para eliminarlo de la lista.

Mantenimiento de MimioVote

Lea los temas siguientes para obtener información sobre la limpieza y el almacenamiento del sistema MimioVote.

- Limpiar MimioVote
- Almacenar MimioVote

Limpiar MimioVote

MimioVote se ha diseñado para ofrecer una larga durabilidad sin problemas y el mantenimiento que requiere es mínimo.

Puede limpiar fácilmente MimioVote con los siguientes productos:

- Un paño que no suelte pelusa.
- Alcohol isopropílico, detergente lavavajillas diluido o limpiacristales diluido.
 Si utiliza un producto limpiacristales, asegúrese de que no contenga amoníaco.

Para limpiar la estación y las unidades de MimioVote

1. Desconecte el cable de alimentación.
2. Utilice el paño para limpiar el exterior de la estación MimioVote y cada unidad MimioVote.
3. Elimine la suciedad y las manchas con una de las soluciones limpiadoras mencionadas anteriormente.
 -  Evite utilizar líquidos sobre los contactos de carga. Asegúrese de que no entre líquido en las aberturas del equipo.
4. Vuelva a conectar el cable de alimentación.

Almacenar MimioVote

El sistema MimioVote incluye un maletín para la estación MimioVote y las unidades MimioVote. Puede utilizarlo para transportar y almacenar de forma segura el sistema MimioVote cuando no lo use.

Esta página se ha dejado en blanco para la impresión por doble cara.

Capítulo 8

MimioView

MimioView se integra a la perfección con MimioStudio para que toda la clase pueda visualizar documentos, objetos tridimensionales y diapositivas de microscopios. Puede usar MimioView para visualizar imágenes estáticas o video activo.

Contenido del paquete

El paquete de MimioView contiene lo siguiente:

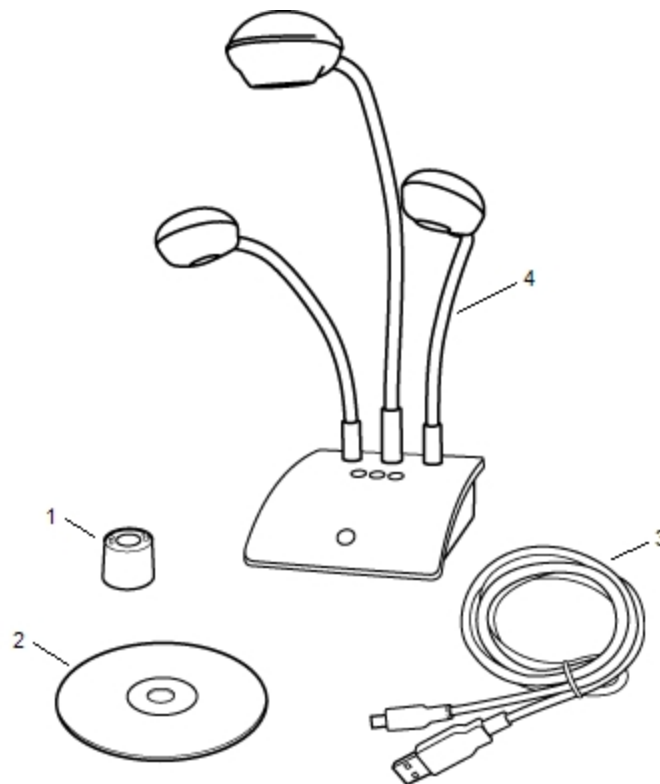

1	Adaptador de microscopio	3	Cable USB
2	DVD de MimioStudio	4	Cámara de documentos MimioView

Si le falta alguno de los elementos indicados, póngase en contacto con el Departamento de Asistencia al Cliente.

Acerca de MimioView

Puede usar la cámara MimioView para visualizar documentos, objetos tridimensionales y diapositivas de microscopios.

Las lámparas y la cámara MimioView se conectan a la base de MimioView mediante un cuello de cisne flexible. De este modo, puede colocar la cámara y cada una de las lámparas con precisión para obtener la mejor vista del objeto que está visualizando.

En la figura siguiente se muestran los principales componentes de la cámara MimioView.

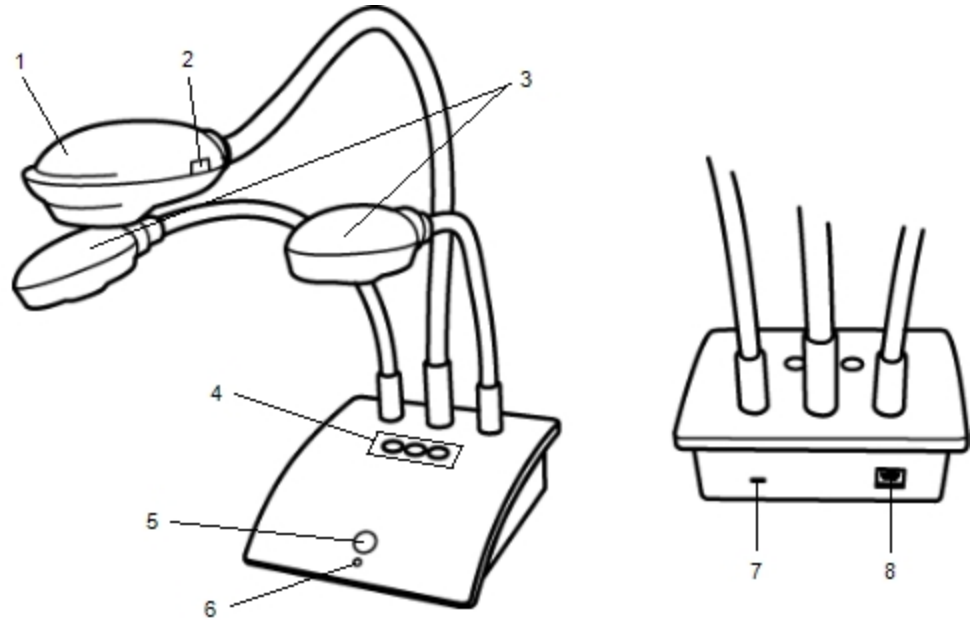

1	Cabezal de cámara	5	Botón Ver
2	Enfoque automático	6	Luz de estado
3	Lámparas LED	7	Ranura de bloqueo Kensington
4	Botones Ajuste automático, Girar y Congelar	8	Puerto USB Micro-B

Luces de estado













Las luces de estado indican visualmente el estado de la cámara MimioView.

Desactivado	No recibe alimentación; el cable USB no está conectado o está apagado.
Verde	MimioView está conectado y recibe alimentación; el software MimioStudio está en ejecución.
Verde intermitente	MimioView está conectado y recibe alimentación; el software MimioStudio no está en ejecución.

Acerca de MimioStudio Visualización

La ventana Visualización muestra la imagen que captura la cámara MimioView. En la ventana Visualización, puede girar o ampliar la imagen, marcarla utilizando las Herramientas de MimioStudio, ajustar los parámetros de brillo y contraste, congelar la imagen, etc.

En la tabla siguiente se describen las principales funciones de la ventana Visualización de MimioStudio.

	Encender/Apagar lámparas		Copiar parte seleccionada de imagen
	Ajuste automático		Acercar
	Ajustar brillo y contraste		Alejar
	Girar 90° a la izquierda		Zoom para ajustar a ventana
	Girar 90° a la derecha		Abrir las Herramientas de MimioStudio
	Congelar/Descongelar imagen		Ver pantalla completa
	Borrar todas las marcas		

Primeros pasos

Lea los temas siguientes para instalar y empezar a utilizar MimioView.

- Instalar MimioView
- Abrir la ventana Visualización
- Cerrar la ventana Visualización

Instalar MimioView

Una vez instalado el software MimioStudio en la computadora, puede instalar rápidamente MimioView.

Para instalar MimioView

1. Retire el protector de la lente de la cámara MimioView.

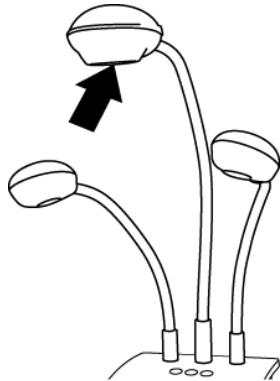

2. Conecte el cable USB en el puerto USB Micro-B de la parte posterior de la base de la cámara.



3. Conecte el otro extremo del cable USB en un puerto USB disponible en la computadora.

Abrir la ventana Visualización

Al presionar el botón Ver en MimioView, la cámara y las lámparas se encienden y se abre automáticamente la ventana Visualización de MimioStudio.

Para abrir la ventana Visualización

- ▶ Presione  en la base de MimioView.
Se abre la ventana Visualización de MimioStudio y se encienden la cámara y las lámparas.

Cerrar la ventana Visualización

Puede cerrar la ventana Visualización de MimioStudio desde la ventana Visualización o directamente desde la cámara de MimioView.

Para cerrar la ventana Visualización

- ▶ Realice una de las siguientes acciones:
 - Cierre la ventana Visualización de MimioStudio.
La cámara y las lámparas se apagan automáticamente.

- Presione  en la base de la cámara.
Se apagan la cámara y las lámparas, y se cierra la ventana Visualización de MimioStudio.

Usar MimioView

Puede usar MimioView para visualizar una imagen estática o video activo de documentos, objetos tridimensionales o diapositivas de microscopios. También puede usar las Herramientas de MimioStudio para marcar la imagen estática o el video activo de la ventana Visualización. A continuación, puede guardar la imagen en Notebook o la Galería para usarla posteriormente.

Visualizar una imagen

Puede usar MimioView para visualizar una imagen estática o video activo de documentos, objetos tridimensionales o diapositivas de microscopios.

Visualizar un documento

Puede usar MimioView para visualizar un documento, un libro u otro objeto bidimensional.



Para visualizar un documento

1. Coloque el documento bajo la cámara MimioView.
2. Ajuste el cabezal de la cámara para que se muestre la imagen deseada en la ventana Visualización.
3. Ajuste las lámparas para que iluminen el documento del modo que prefiera.
4. Presione  en la base de MimioView.

Visualizar un objeto

Con MimioView, puede visualizar un objeto tridimensional. Las lámparas y la cámara se conectan a la base de MimioView mediante un cuello de cisne flexible. De este modo, puede colocar la cámara y las lámparas con precisión para obtener la mejor vista del objeto que está visualizando.

Para visualizar un objeto tridimensional

1. Coloque el objeto bajo la cámara MimioView.
2. Ajuste el cabezal de la cámara para que se muestre la imagen deseada en la ventana Visualización.
3. (Opcional) Presione  para girar la imagen y conseguir la orientación deseada.
4. Ajuste las lámparas para que iluminen el objeto del modo que prefiera.
5. Presione  en la base de MimioView.

Visualizar una diapositiva de microscopio

Con el adaptador de microscopio incluido, puede visualizar una imagen de un microscopio con la cámara MimioView.

 El adaptador de microscopio se puede usar con un ocular de 28 mm.

Para visualizar una diapositiva de microscopio

1. Configure el microscopio para obtener la vista deseada a través del ocular.
 2. Gire y bloquee el adaptador de microscopio en el cabezal de la cámara MimioView.
 3. Deslice cuidadosamente el otro extremo del adaptador del microscopio en el ocular.
- 📌 Proceda con cuidado y asegúrese de que la imagen esté enfocada mientras conecta el adaptador del microscopio.

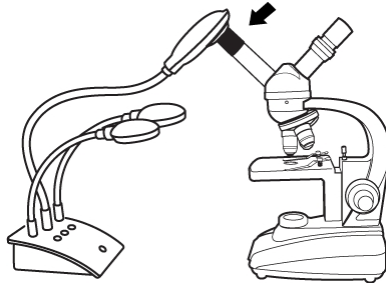

La imagen del microscopio se muestra en la ventana Visualización.



4. Realice la configuración necesaria en el microscopio para ajustar la imagen.
5. Presione  en la base de MimioView.

Congelar la imagen



La imagen capturada por la cámara MimioView se muestra en la ventana Visualización. De modo predeterminado, se muestra una imagen activa. No obstante, puede visualizar una imagen estática del objeto.

Para congelar la imagen

► Realice una de las siguientes acciones:

- Presione  en la base de MimioView.
- Haga clic en  en la barra de herramientas de la ventana Visualización.

La imagen se pondrá en pausa en la ventana Visualización.

💡 Para volver a mostrar el video, presione  o haga clic en  una segunda vez.

Ajustar la imagen

MimioView incluye funciones que facilitan el ajuste de la imagen mostrada en la ventana Visualización de MimioStudio sin necesidad de ajustar la cámara ni el objeto visualizado.

Para ajustar la imagen mostrada, puede:

- Girar la imagen
- Ampliar la imagen
- Ajustar los parámetros

Girar la imagen



Puede girar rápidamente la imagen que se muestra en la ventana Visualización directamente desde la cámara MimioView o desde la ventana Visualización.

Para girar una imagen desde la cámara MimioView

- ▶ Presione  en MimioView.

La imagen mostrada en la ventana Visualización se girará 90 grados en el sentido de las agujas del reloj.

Para girar una imagen desde la ventana Visualización



- ▶ Realice una de las siguientes acciones:
 - Para girar una imagen en el sentido de las agujas del reloj, haga clic en .
 - Para girar una imagen en el sentido contrario a las agujas del reloj, haga clic en .
- La imagen mostrada en la ventana Visualización se girará 90 grados en la dirección seleccionada.

Ampliar la imagen

Puede ampliar rápidamente la imagen mostrada en la ventana Visualización.

- 💡 Asimismo, puede ampliar la imagen mostrada en la ventana Visualización con la herramienta Zoom en las Herramientas de MimioStudio.

Para ampliar la imagen



- ▶ Realice una de las siguientes acciones:
 - Para ampliar la imagen, haga clic en  en la barra de herramientas.
 - Para reducir la imagen, haga clic en  en la barra de herramientas.
 - Para ajustar la imagen a la ventana Visualización de MimioStudio, haga clic en  en la barra de herramientas.

- 💡 Si el área de la imagen que desea visualizar no está visible en la ventana Visualización, utilice las barras de desplazamiento para mostrar el área deseada de la imagen.



Ajustar los parámetros

Puede ajustar los parámetros de brillo y contraste de forma automática o manual.

Para ajustar los parámetros automáticamente

- Realice una de las siguientes acciones:
 - Presione  en la base de MimioView.
 - Haga clic en  en la barra de herramientas de la ventana Visualización.

Para ajustar los parámetros manualmente

1. Haga clic en  en la barra de herramientas de la ventana Visualización. Aparece la barra de herramientas de Configuración avanzada.
2. Mueva los controles deslizantes de brillo y contraste a la derecha o la izquierda para ajustar los parámetros como desee.
3. Haga clic en  para ocultar la barra de herramientas de Configuración avanzada.

Escribir comentarios en una imagen

Puede usar las Herramientas de MimioStudio para escribir comentarios en la imagen que se muestra en la ventana Visualización.

- 💡 También puede agregar objetos a la ventana Visualización desde la Galería de MimioStudio.

Consulte Agregar objetos con las Herramientas de MimioStudio para obtener información sobre el uso de las Herramientas de MimioStudio.

Las siguientes funciones de objetos, dibujos y manipulación de las Herramientas de MimioStudio están disponibles en la ventana Visualización.

	Herramienta de selección		Zoom
	Pluma		Pincel
	Texto		Marcador de resalto
	Línea		Fin de flecha
	Inicio de flecha		Flecha dual
	Rectángulo		Elipse
	Triángulo		Triángulo recto
	Estrella de cinco puntas		Hexágono
	Pentágono		Reconocimiento de formas
	Borrador		Insertar archivo
	Selector de color		Más colores
	Relleno de objeto		Control deslizante Grosor
	Color de contorno y de relleno		Paleta de colores
	Línea continua		Línea discontinua
	Línea de puntos		Transparencia

Borrar todos los comentarios de la imagen

Puede borrar rápidamente todos los comentarios de la ventana Visualización.

Para borrar todos los comentarios

- ▶ Haga clic en  en la barra de herramientas de la ventana Visualización. Se borrarán todos los comentarios, incluidos los objetos agregados, de la ventana Visualización.

Transferir una imagen

Puede transferir una imagen completa o parte de ella de la ventana Visualización a una página de Notebook, la Galería u otra aplicación.



Para transferir una imagen

1. Haga clic en  en la barra de herramientas de la ventana Visualización. El área Imagen se muestra con una máscara transparente.
2. Arrastre el cursor para dibujar un cuadro de selección alrededor del área que desea copiar. El área seleccionada se guarda como una imagen en el portapapeles.
3. Pegue la imagen en la aplicación que desee.

Apagar las lámparas

Cuando se enciende MimioView, se encienden la cámara y las dos lámparas. No obstante, puede apagar las lámparas y utilizar la cámara sin ellas.

Para apagar las lámparas

- Haga clic en  en la barra de herramientas de la ventana Visualización.
-  Para volver a encender las lámparas, haga clic en  una segunda vez.

Mantenimiento de MimioView

Lea los temas siguientes para obtener información sobre la limpieza, el almacenamiento y el montaje de MimioView.

- Limpiar MimioView
- Montar MimioView de forma permanente

Limpiar MimioView

MimioView se ha diseñado para ofrecer una larga durabilidad sin problemas y el mantenimiento que requiere es mínimo.

Puede limpiar fácilmente MimioView con los siguientes productos:

- Un paño que no suelte pelusa.
- Alcohol isopropílico, detergente lavavajillas diluido o limpiacristales diluido.
-  Si utiliza un producto limpiacristales, asegúrese de que no contenga amoníaco.

Para limpiar el exterior de MimioView

1. Desconecte el cable USB.
2. Utilice el paño para limpiar el exterior de MimioView.
3. Elimine la suciedad y las manchas con una de las soluciones limpiadoras mencionadas anteriormente.
-  Asegúrese de que no entre líquido en las aberturas del equipo.
4. Vuelva a conectar el cable USB.

Para limpiar la lente de la cámara

- ▶ Utilice un paño seco que no suelte pelusa para limpiar suavemente la superficie de la lente.

Montar MimioView de forma permanente

Puede montar MimioView permanentemente en una mesa o un escritorio utilizando un soporte VESA estándar y cuatro tornillos (tamaño M4).

Para montar MimioView de forma permanente

1. Coloque el soporte VESA en la mesa o el escritorio.
Para obtener información sobre cómo montar el soporte VESA en la mesa o el escritorio, consulte la documentación de VESA.
2. Fije la base VESA en la parte inferior de MimioView, como se muestra.

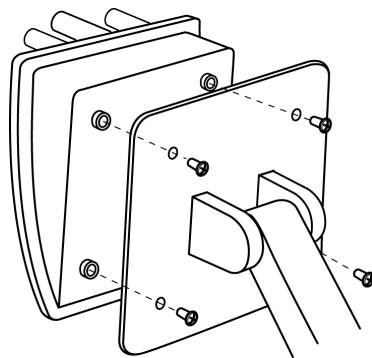

Capítulo 9

MimioPad

El nuevo dispositivo MimioPad permite que profesores y alumnos puedan colaborar mediante lecciones en la pizarra interactiva a una distancia máxima de 30 pies (unos 9 metros) de la computadora. MimioPad puede usarse de forma independiente con el programa MimioStudio o bien junto con el sistema interactivo MimioTeach y otros productos de MimioClassroom. Cualquier cosa que se escriba o dibuje en MimioPad aparece en la pantalla al instante.

MimioPad puede usarse en modo de profesor o modo de alumno. Si en la misma clase se usa más de un MimioPad, el primer MimioPad se enciende en modo de profesor y proporciona un control total del escritorio. Cada MimioPad adicional se enciende en modo de alumno automáticamente. Los profesores pueden transferir el control del escritorio a cualquier MimioPad en modo de alumno e iniciar actividades de grupo, con el fin de que todos los alumnos que dispongan de un MimioPad puedan participar en una actividad simultáneamente.

 Para obtener información sobre la tableta MimioPad original, consulte la página web de Mimio en www.mimio.com.

Contenido del paquete

El paquete de Mimio Pad contiene lo siguiente:

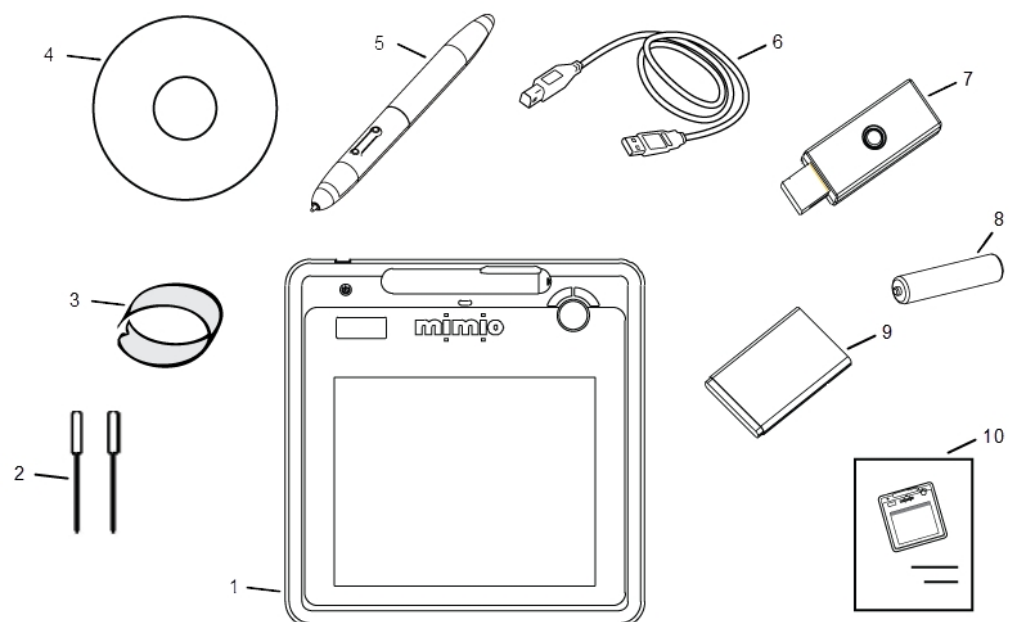

1	Mimio Pad	6	Cable USB
2	Puntas de pluma adicionales (dentro del compartimento de las baterías de Mimio Pad)	7	Receptor inalámbrico
3	Extractor de puntas de pluma (dentro del compartimento de las baterías de Mimio Pad)	8	Batería de la pluma
4	DVD de MimioStudio	9	Batería del bloc digital
5	Pluma	10	Guía de inicio rápido

Si le falta alguno de los elementos indicados, póngase en contacto con el Departamento de Asistencia al Cliente.

Acerca de MimioPad

Familiarícese con las características de MimioPad que se muestran en las siguientes ilustraciones.

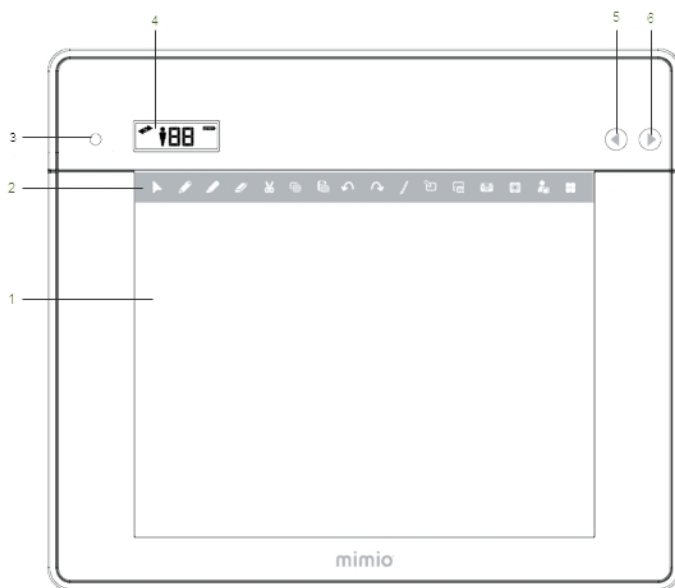

1	Área activa	4	Pantalla LCD
2	Teclas de acceso directo	5	Página de arriba
3	Botón de encendido/Luz de estado	6	Página de abajo

Luz de estado

La luz de estado indica visualmente el estado de la tableta MimioPad.

Desactivado	No recibe alimentación; MimioPad está apagado.
Verde	MimioPad está conectado y el software MimioStudio está en ejecución.
Verde intermitente	MimioPad está conectado o se está conectando, y el software MimioStudio no está en ejecución.
Ámbar	MimioPad no puede encontrar ningún MimioHub disponible.
Ámbar intermitente	MimioPad está buscando un MimioHub disponible.

Acerca de los indicadores de función

A continuación, se describen los indicadores de la pantalla LCD.

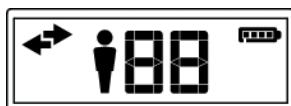

←	Conectado	MimioPad está conectado a la computadora.
→	Pluma conectada	La pluma está dentro de la distancia de detección de MimioPad.
👤	Modo de maestro	MimioPad está en modo de maestro.
88	Número de ID	Muestra el número de ID de MimioPad. A cada MimioPad se le asigna un número de ID diferente.
🔋	Indicador de batería	Muestra la cantidad de carga restante en la batería de MimioPad.

Primeros pasos

MimioPad se instala al mismo tiempo que el software de MimioStudio. Siga estas instrucciones para comenzar a utilizar MimioPad.

Cargar MimioPad

La batería de MimioPad se carga mediante el cable USB incluido. Es posible que la batería de iones de litio de MimioPad ya contenga un poco de carga. Sin embargo, para obtener mejores resultados, cargue por completo la batería antes de utilizar MimioPad. La primera carga de la batería puede tardar hasta 5 horas.

Para cargar la batería

1. Conecte el cable USB al bloc digital y a su computadora.
2. Si MimioPad está apagado, pulse el botón de encendido para encenderlo.
3. Cuando la batería esté cargada por completo, desconecte el cable USB del bloc digital y de su computadora.

Configurar MimioPad

MimioPad se conecta a la computadora mediante el MimioHub estándar.

Para configurar MimioPad

1. Conecte MimioHub en un puerto USB en su computadora.
 2. Encienda MimioPad.
Una vez que esté encendido, MimioHub detectará el dispositivo MimioPad.
 3. Cuando se lo solicite el software, haga clic en **Sí** para conectar MimioPad a MimioHub. MimioPad está conectado a la computadora. Si este es el primer MimioPad o el único conectado a esta computadora, MimioPad se inicia en modo de profesor y muestra el icono de modo de profesor.
-  Si no aparece ningún mensaje de solicitud, consulte Ajustar la configuración de los dispositivos de clase para obtener información sobre cómo conectar los dispositivos disponibles a la computadora.

Reemplazar la batería de MimioPad

La batería de MimioPad puede reemplazarse fácilmente si es necesario. Para reemplazar la batería debe utilizarse un desatomillador.

















Para reemplazar la batería

1. Con un desatomillador, retire el tornillo de la cubierta del compartimento de baterías.
2. Quite la cubierta del compartimento de baterías.
3. Quite la batería.
4. Inserte la batería nueva.
5. Vuelva a colocar la cubierta del compartimento de baterías y atomille el tornillo.

Usar MimioPad

Usar las teclas de acceso directo

Las teclas de acceso directo se encuentran disponibles en la parte superior del área activa de Mimio Pad. Estos accesos le permiten acceder de forma rápida a las funciones del software de MimioStudio.



	Herramienta de selección		Rehacer
	Pluma		Herramientas
	Marcador de resalto		Comentarios en la pantalla
	Borrador		Herramienta de texto
	Cortar		MimioVote
	Copiar		MimioView
	Pegar		Control
	Deshacer		Iniciar

Usar MimioStudio Collaborate

Con MimioPad puede realizar una actividad de grupo. La pantalla se divide automáticamente en espacios de trabajo individuales, según el número de tabletas MimioPad conectadas a la computadora.

Al salir de Collaborate, el espacio de trabajo de cada alumno se guarda automáticamente como página de MimioStudio Notebook independiente en la carpeta Sesiones de colaboración de la Galería de MimioStudio.

En la tabla siguiente se muestran varios modos de obtener acceso a Collaborate.

Para comenzar desde	Haga lo siguiente
Herramientas de MimioStudio	Haga clic en el botón Aplicaciones ,  , y a continuación elija  Collaborate .

Maximizar un espacio de trabajo

Puede maximizar un espacio de trabajo de alumno para resaltar un trabajo individual de la clase.

Para maximizar un espacio de trabajo

- ▶ Haga clic en  en la parte inferior del espacio de trabajo para maximizar. El espacio de trabajo seleccionado se muestra en modo de pantalla completa.

Compartir el control

Puede transferir el control del escritorio a cualquier MimioPad activo.

Para compartir el control

1. Haga clic en el botón **Aplicaciones**, , y a continuación elija  **Control**.
2. Haga clic en la tableta de alumno a la que se va a transferir el control.

Conectar un MimioPad adicional con MimioHub

Cada MimioPad se conecta a la computadora mediante el MimioHub estándar.

 Es posible usar el mismo MimioHub para conectar todos los dispositivos MimioClassroom a la computadora.

Para conectar un MimioPad adicional con MimioHub

1. Encienda MimioPad.
Una vez que esté encendido, el MimioHub previamente instalado detectará el dispositivo MimioPad.
2. Cuando se lo solicite el software, haga clic en **Sí** para conectar MimioPad a MimioHub.
El segundo MimioPad se conecta a la computadora y el número correspondiente se asigna automáticamente al dispositivo MimioPad.

- Si no aparece ningún mensaje de solicitud, consulte Ajustar la configuración de los dispositivos de clase para obtener información sobre cómo conectar los dispositivos disponibles a la computadora.

Reemplazar la correa por la punta de la pluma

MimioPad se suministra con una correa sujeta a la pluma. La correa puede quitarse y colocarse la punta de la pluma adicional.

Para reemplazar la correa por la punta de la pluma

1. Gire el accesorio de la correa hacia la izquierda para quitar la correa de la pluma.





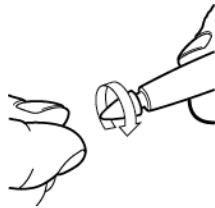



2. Coloque la punta de la pluma adicional en la pluma y gire la pluma a la derecha para fijar la correa.



Personalizar MimioStudio

En este capítulo se describen las funciones generales de la configuración de MimioStudio.

En la tabla siguiente se muestran distintas maneras de obtener acceso a la configuración de MimioStudio.

Para comenzar desde	Haga lo siguiente
Área de notificación	Haga clic con el botón secundario en  y, luego, elija  Configuración .
Notebook de MimioStudio	Realice una de las siguientes acciones: <ul style="list-style-type: none">■ Haga doble clic en  en la barra de estado.■ Elija  Configuración en el menú Herramientas.
Cuaderno de calificaciones de MimioStudio	Realice una de las siguientes acciones: <ul style="list-style-type: none">■ Haga doble clic en  en la barra de estado.■ Elija  Configuración en el menú Herramientas.

Configuración de MimioStudio contiene opciones para configurar y personalizar las propiedades y características de su sistema MimioClassroom, entre ellas los dispositivos de clase, el Cuaderno de calificaciones, la Captura de tinta, el modo Interactivo, el idioma, Notebook y Voto.

Para cambiar la configuración

1. En el cuadro de diálogo **Configuración de MimioStudio**, seleccione la configuración que desea modificar de la lista ubicada a la izquierda.
2. Realice los cambios que desea en la configuración.
 -  Para obtener una descripción completa de todas las configuraciones, consulte las siguientes secciones de este capítulo.
3. Haga clic en **Aplicar**.

Ajustar la configuración de los dispositivos de clase

En la configuración de los dispositivos de clase se muestra una lista de todos los dispositivos MimioClassroom conectados o que están disponibles para su conexión a la computadora. Puede realizar la conexión con cualquier dispositivo disponible utilizando la configuración de los dispositivos de clase.

Para realizar la conexión con un dispositivo MimioClassroom disponible

1. Seleccione el dispositivo con el que se realizará la conexión en la lista **Dispositivos**.
2. Haga clic en **Conectar**.
 - Ajustar la configuración de Dispositivos de tableta

Ajustar la configuración del Cuaderno de calificaciones de MimioStudio

La configuración del Cuaderno de calificaciones de MimioStudio proporciona opciones relacionadas con el aspecto de las calificaciones de los alumnos en el Cuaderno de calificaciones.

En la siguiente tabla se describe la configuración del Cuaderno de calificaciones de MimioStudio.

Configuración	Descripción
Tipo de puntuación	Seleccione mostrar la puntuación del alumno en forma de porcentajes o de puntos.
Decimales	Seleccione la cantidad de decimales que se mostrarán en la puntuación.

Ajustar la configuración de Captura de tinta

En la configuración del modo Captura de tinta, puede:

- Cambiar el tamaño de la superficie de un dispositivo de MimioTeach o de Mimio Interactive conectado
- Cambiar el lugar de montaje de un dispositivo de Mimio Interactive
- Cambiar el ancho y la asignación de color de cada pluma de MimioCapture o de Mimio Capture Kit

Estas configuraciones se usan solamente cuando su dispositivo de MimioTeach o de Mimio Interactive se utiliza para capturar tinta digital.

Para ajustar la configuración de un dispositivo de MimioTeach o de Mimio Interactive

1. Seleccione el dispositivo que desea ajustar de la lista **Dispositivo**.
2. Realice los cambios que desea en la configuración.
3. Haga clic en **Aplicar**.

Para ajustar el tamaño de superficie de MimioTeach o de un dispositivo de Mimio Interactive

- ▶ Realice una de las siguientes acciones:
 - Seleccione un tamaño de la lista **Tamaño de superficie**.
 - Seleccione **Personalizar** en la lista **Tamaño de superficie** e introduzca los valores deseados en los cuadros **Ancho** y **Altura**.
 - Haga clic en **Tamaño automático** y toque una pluma de MimioCapture o de Mimio Capture Kit en la ubicación que se muestra en el cuadro de diálogo **Tamaño automático**.

Para ajustar el lugar de montaje de una barra de Mimio Interactive

- Elija un lugar de montaje en la lista **Montaje de dispositivo**.

 Los sensores de la barra de Mimio Interactive deben apuntar hacia la superficie de escritura.

Lugar	Descripción
Vertical – Superior izquierdo: <i>Predeterminado</i>	La barra de Mimio Interactive se monta verticalmente y se alinea con la esquina superior izquierda de la pizarra (el tamaño máximo es 4' de altura x 8' de ancho).
Vertical – Superior derecho	La barra de Mimio Interactive se monta verticalmente y se alinea con la esquina superior derecha de la pizarra (el tamaño máximo es 4' de altura x 8' de ancho).
Vertical – Inferior izquierdo	La barra de Mimio Interactive se monta verticalmente y se alinea con la esquina inferior izquierda de la pizarra (el tamaño máximo es 4' de altura x 8' de ancho).
Vertical – Inferior derecho	La barra de Mimio Interactive se monta verticalmente y se alinea con la esquina inferior derecha de la pizarra (el tamaño máximo es 4' de altura x 8' de ancho).
Horizontal – Superior izquierdo	La barra de Mimio Interactive se monta horizontalmente y se alinea con la esquina superior izquierda de la pizarra (el tamaño máximo es 4' de altura x 8' de ancho).
Horizontal – Superior derecho	La barra de Mimio Interactive se monta horizontalmente y se alinea con la esquina superior derecha de la pizarra (el tamaño máximo es 4' de altura x 8' de ancho).
Horizontal – Inferior izquierdo	La barra de Mimio Interactive se monta horizontalmente y se alinea con la esquina inferior izquierda de la pizarra (el tamaño máximo es 4' de altura x 8' de ancho).
Horizontal – Inferior derecho	La barra de Mimio Interactive se monta horizontalmente y se alinea con la esquina inferior derecha de la pizarra (el tamaño máximo es 4' de altura x 8' de ancho).

 Esta función no es necesaria para MimioTeach. Cuando se usa MimioTeach con MimioCapture, la barra MimioTeach siempre se conecta a la bandeja de MimioCapture. Cuando se usa MimioTeach sin MimioCapture, la barra MimioTeach se puede montar en cualquier parte de la pizarra.

Para ajustar la configuración de la pluma

1. Haga clic en **Plumas**.
Aparece el cuadro de diálogo Plumas.
2. Seleccione la pluma de MimioCapture o de Mimio Capture Kit que desea ajustar de la lista **Pluma**.
3. Para ajustar el grosor de la línea de la pluma, arrastre el control deslizante **Ancho de**

pluma.

También puede especificar un valor en el cuadro **Ancho de pluma**.

4. Para ajustar el color de la pluma, seleccione un color de la paleta **Color de pluma**.
Para ver más opciones de colores, haga clic en **Más colores**.

5. Haga clic en **Aceptar**.

Para ver la información del dispositivo

- ▶ Haga clic en **Configuración**.

Aparece el cuadro de diálogo con la información del dispositivo, el análisis del entorno y la memoria del dispositivo.

Para volver a la configuración de dispositivos predeterminada

- ▶ Haga clic en **Valores predeterminados**.

Ajustar la configuración interactiva

La configuración Interactiva le permite calibrar o habilitar (si ya realizó la calibración) el modo Interactivo. La configuración interactiva también contiene opciones para cambiar las funciones del estilete de MimioTeach, el mouse de Mimio Interactive, la barra de MimioTeach, los botones de la bandeja de MimioCapture y los botones de la barra de Mimio Interactive.

Configuración general

Configuración	Descripción
Usar calibración previa.	Evita que tenga que calibrar cada vez que inicia el modo Interactivo. Seleccione esta configuración si tiene instalado un proyector o una pizarra de manera permanente.
Habilitar automáticamente cuando se detecte un dispositivo.	Inicia automáticamente el modo interactivo cuando la computadora se conecta una barra de MimioTeach o de Mimio Interactive.

Configuración de acciones y comandos

Configuración	Descripción
Acción	Lista del estilete de MimioTeach, el mouse de Mimio Interactive, la barra de MimioTeach, la barra de Mimio Interactive y los botones de la bandeja de MimioCapture.
Función	Lista de las funciones que se pueden asociar con un estilete de MimioTeach, un mouse de Mimio Interactive, una barra de MimioTeach, una barra de Mimio Interactive o un botón de una bandeja de MimioCapture.

Ajustar la configuración de idioma

Puede cambiar el idioma del software MimioStudio para trabajar en el idioma que prefiera.

Para ajustar el idioma

1. Seleccione un idioma de la lista **Idioma**.
2. Haga clic en **Aplicar**.
Aparece el cuadro de diálogo MimioStudio.
3. Haga clic en **Sí** para reiniciar MimioStudio en el idioma seleccionado.

Ajustar la configuración de MimioStudio Notebook

La configuración de MimioStudio Notebook proporciona opciones para ajustar los parámetros generales de MimioStudio y el modo de interacción predeterminado con los dispositivos MimioClassroom.

Las siguientes tablas describen la configuración de MimioStudio Notebook.

Configuración general

Configuración	Descripción
Habilitar producción de audio	Habilita el sonido de un dispositivo Mimio cuando se presionan los botones o cuando el dispositivo se conecta a la computadora o se desconecta de ella.
Habilitar texto, tinta y objetos suavizados	Habilita el suavizado de la tinta, los objetos y el texto. Si se deshabilita esta configuración, el rendimiento de la aplicación puede aumentar.
Habilitar la recuperación automática	Habilita la recuperación automática de datos cuando MimioStudio se cierra inesperadamente. Cuando esta configuración está habilitada, MimioStudio Notebook guarda cada 10 minutos los datos de tinta en un archivo de respaldo.
Habilitar papelera	Coloca la papelera en MimioStudio Notebook para eliminar contenido de manera sencilla.
Habilitar el borde de la pantalla completa (solo Comentarios en la pantalla)	Activa el borde durante el modo Comentarios en la pantalla. Consulte Marcar la pantalla con Comentarios en la pantalla.

Configuración de Captura de tinta

Configuración	Descripción
Conectar a dispositivo disponible con archivo nuevo	Conecta automáticamente los dispositivos a documentos de Notebook recién abiertos.
Conectar a dispositivo cuando hay una pluma en uso	Abre automáticamente Notebook en el modo Captura de tinta cuando una pluma de MimioCapture o de Mimio Capture Kit toca la pizarra.
Descargar los datos cuando se detecta un almacenamiento local (solo en Mimio Interactive)	Descargar automáticamente tinta digital a un nuevo documento de MimioStudio Notebook cuando la computadora detecta un dispositivo de Mimio Interactive.
Borrar el almacenamiento local después de la descarga satisfactoria (solo en Mimio Interactive)	Borrar automáticamente la tinta digital de un dispositivo de Mimio Interactive después de que la información se descarga a un documento de MimioStudio Notebook.
Crear una página nueva cuando se presiona el botón Iniciar	Se agrega automáticamente una página nueva a MimioStudio Notebook cada vez que se presiona el botón Iniciar,  .

Ajustar la configuración de Dispositivos de tableta

La configuración de Dispositivos de tableta muestra una lista de los dispositivos que están conectados a la computadora.

Ajustar la configuración de los dispositivos de clase

Ajustar la configuración de MimioVote

En la siguiente tabla se describe la configuración de MimioVote dentro de MimioStudio.

Configuración	Descripción
Botones	Puede iluminar cada botón de unidad MimioVote con un color distinto o iluminarlos todos con un mismo color.
Mostrar puntuación de los alumnos en las unidades seleccionadas	Seleccione esta casilla para mostrar la puntuación en la unidad MimioVote de cada alumno una vez que haya completado una actividad personalizada.
Guardar una instantánea de la pantalla con la pregunta	Seleccione esta casilla para guardar una instantánea con cada pregunta votada con Voto rápido de MimioStudio.

Esta página se ha dejado en blanco para la impresión por doble cara.

Capítulo 11

Ayuda

En este capítulo se describe cómo buscar e instalar actualizaciones de software, y cómo resolver algunos problemas comunes.

Si no puede solucionar un problema, en este capítulo también se indica cómo contactar con el servicio de soporte técnico de Mimio.

Actualizar el software

La configuración de la actualización de software le permite buscar e instalar actualizaciones de software para MimioStudio.

Para buscar actualizaciones, debe estar conectado a Internet.

Para buscar actualizaciones de software

1. Inicie la configuración de MimioStudio.
2. Seleccione  **Actualizar software**.
3. Haga clic en **Buscar actualizaciones**.
Aparecerá una lista de actualizaciones disponibles.

Para activar la notificación automática de actualizaciones

- ▶ Seleccione la casilla **Notifíqueme cuando tenga actualizaciones disponibles** y luego haga clic en **Aceptar**.

Para instalar las actualizaciones de software

1. Seleccione las actualizaciones que desea instalar.
2. Haga clic en **Instalar**.

Solución de problemas

Para comprobar si hay interferencias del entorno (solo Mimio Interactive)

1. Inicie la configuración de MimioStudio.
2. Seleccione  **Captura de tinta** y, luego, haga clic en **Configuración**.
3. En **Análisis del entorno**, haga clic en **Comprobar**.

Contactar con Mimio

Mimio cuenta con una página web en la que ofrece asistencia para los productos MimioClassroom. Asimismo, puede contactar con el servicio de soporte técnico de Mimio por teléfono.

Sitio web: www.mimio.com

Teléfono: (877) 846-3721

Visite la sección de soporte técnico de nuestro sitio web en www.mimio.com para contactarnos por correo electrónico.

Capítulo 12

Información técnica y medioambiental

Este capítulo contiene información técnica para los productos MimioClassroom.

Para obtener información acerca de las especificaciones y el cumplimiento de la normativa, visite la sección de documentación que hay en el área de soporte técnico de nuestro sitio web en www.mimio.com.

Información medioambiental

Para la fabricación del equipo que usted ha adquirido se han extraído y utilizado recursos naturales. Puede contener sustancias peligrosas para la salud y el medio ambiente.

Para evitar que dichas sustancias se diseminen en el medio ambiente y poder disminuir la presión sobre los recursos naturales, le aconsejamos que utilice los sistemas de desecho adecuados.

Dichos sistemas reutilizarán o reciclarán racionalmente la mayoría de los materiales de su equipo al finalizar el ciclo de vida de éste.

El símbolo de contenedor de basura tachado que aparece en su dispositivo le invita a utilizar dichos sistemas.



Si necesita más información sobre los sistemas de desecho, reutilización y reciclaje, póngase en contacto con la administración local o regional responsable de la recogida de basura.

También puede ponerse en contacto con Mimio para más información sobre el desempeño ambiental de nuestros productos.

Precauciones de seguridad para las baterías recargables de iones de litio

La manipulación inadecuada de las baterías recargables de iones de litio puede causar fugas, calor, humo, una explosión o un incendio. Esto podría causar un fallo o el deterioro del rendimiento. También podría dañar el dispositivo de protección instalado en la batería, lo cual podría dañar el equipo o lesionar a los usuarios. Siga minuciosamente las siguientes instrucciones.

Durante la carga



Peligro

- Cuando cargue la batería, use cargadores específicos y siga las instrucciones especificadas.
- No conecte directamente a una toma eléctrica o un cargador de mecheros.
- No utilice ni almacene la batería cerca de una llama o dentro del coche donde la temperatura puede superar los 60 °C.



Advertencia

- Deje de cargar la batería si la carga no ha finalizado dentro del período de tiempo especificado.



Precaución

- Lea minuciosamente esta guía del usuario antes de cargar la batería.
- No la cargue en un lugar que genere electricidad estática.
- La batería sólo se puede cargar dentro de un rango de temperatura que oscila entre los 0 °C y los 45 °C.

Al descargar la batería



Peligro

- Use la batería sólo en el equipo especificado.
- No utilice ni almacene la batería cerca de una llama o dentro del coche donde la temperatura puede superar los 60 °C.



Precaución

- No la cargue en un lugar que genere electricidad estática.
- La batería sólo se puede usar dentro de un rango de temperatura que oscila entre los -20 °C y los 60 °C.

Comentarios sobre la documentación

Trabajamos continuamente para producir la mejor documentación para nuestros productos. Apreciamos sus sugerencias. Envíenos sus comentarios o sugerencias acerca de nuestra ayuda en línea o impresa y nuestros manuales en PDF.

Incluya la información siguiente con sus comentarios:

- Nombre de producto y número de versión
- Tipo de documento: manual impreso, PDF o ayuda en línea
- Título del tema (ayuda en línea) o número de página (manuales impresos o PDF)
- Breve descripción del contenido (por ejemplo, instrucciones detalladas que no son precisas, información que necesita aclaración, áreas en las que se necesitan más datos, etc.)
- Sugerencias para corregir o mejorar la documentación

También apreciamos sugerencias acerca de temas adicionales que actualmente no estén incluidos en la documentación.

Envíe los mensajes de correo electrónico a:

`documentation@dymo.com`

Tenga en cuenta que esta dirección de correo electrónico sólo es para enviar sugerencias sobre la documentación que acompaña al producto. Para cualquier pregunta de tipo técnico, póngase en contacto con el Departamento de Asistencia al Cliente.

Esta página se ha dejado en blanco para la impresión por doble cara.